

**Deze handleiding dient te worden beschouwd als een permanent onderdeel van de motorfiets en moet bij verkoop samen met de motorfiets aan de nieuwe eigenaar worden overhandigd. De handleiding bevat belangrijke veiligheidsinformatie en instructies die zorgvuldig dienen te worden doorgelezen voordat het voertuig in gebruik wordt genomen.**

# BELANGRIJKE MEDEDELING

## BELANGRIJKE RICHTLIJNEN I.V.M. DE INRIJPERIODE

De eerste 1600 km zijn de belangrijkste voor de levensduur van uw motorfiets. Een strict nagevolgde inrijperiode verzekert een maximale duurzaamheid en een optimale werking van uw nieuwe motorfiets. Suzuki onderdelen zijn vervaardigd van materialen van hoge kwaliteit en deze zijn in de fabriek afgewerkt met het oog op nauwkeurig bepaalde belastingen. Correcte bediening zorgt ervoor dat de afgewerkte oppervlakken elkaar insmeren en zich harmonieus aan elkaar aanpassen.

De betrouwbare werking van uw motorfiets hangt af van de speciale zorg en het navolgen van de beperkingen tijdens de inrijperiode. Let er vooral op de motor niet te overbelasten om oververhitting van de motoronderdelen te voorkomen.

Zie het hoofdstuk HET INRIJDEN voor verdere aanbevelingen en voorschriften betreffende het inrijden.

## **▲ WAARSCHUWING/▲ VOORZICHTIG/ LET OP/OPMERKING**

Lees deze handleiding zorgvuldig door en volg alle aanwijzingen op. Wij leggen er de nadruk op dat in deze handleiding het symbool ▲ en de woorden **WAARSCHUWING, VOORZICHTIG, LET OP** en **OPMERKING** alle een speciale betekenis hebben en dat er nauwkeurig aandacht aan dient te worden besteed. De informatie die begint met de volgende woorden is bijzonder belangrijk:

### **▲ WAARSCHUWING**

**Geeft een potentieel gevaarlijke situatie aan die kan resulteren in ernstig of fataal letsel.**

### **▲ VOORZICHTIG**

**Geeft een potentieel gevaarlijke situatie aan die kan resulteren in min of meer ernstig letsel.**

### **LET OP**

**Geeft een potentieel gevaarlijke situatie aan die kan resulteren in beschadiging van het voertuig en toebehoren.**

*OPMERKING: Geeft speciale informatie aan die het onderhoud vereenvoudigt of de instructies duidelijker maakt.*

## VOORWOORD

Motorrijden is een van de meest opwindende sporten, en om zeker te zijn van uw rijplezier doet u er goed aan om de informatie in deze handleiding aandachtig door te lezen voordat u op uw motorfiets gaat rijden.

In deze handleiding worden de verzorging en het onderhoud van uw motorfiets beschreven. Door deze aanwijzingen precies op te volgen kunt u er zeker van zijn dat uw motorfiets een lang leven heeft zonder ongemakken. Uw officiële Suzuki-dealer heeft ervaren technici die opgeleid zijn om uw motorfiets met de best mogelijke zorg te omringen, met de juiste gereedschappen en de juiste uitrusting.

Alle informatie, afbeeldingen en specificaties die u in deze handleiding vindt, zijn volledig bijgewerkt tot het ogenblik van publicatie. Tengevolge van verbeteringen of andere veranderingen zouden er in deze handleiding beschrijvingen kunnen voorkomen die ietwat afwijken van uw motorfiets. Suzuki behoudt zich echter het recht voor om te allen tijde veranderingen aan te brengen.



# INHOUDSOPGAVE

---

**INFORMATIE VOOR DE GEBRUIKER**

**1**

**BEDIENINGSORGANEN**

**2**

**AANBEVOLEN BENZINE, MOTOROLIE EN KOELVLOEISTOF**

**3**

**HET INRIJDEN EN DE CONTROLE VÓÓR HET RIJDEN**

**4**

**TIPS VOOR HET RIJDEN**

**5**

**INSPECTIE EN ONDERHOUD**

**6**

**STORINGZOEKEN**

**7**

**STALLING EN SCHOONMAKEN VAN DE MOTORFIETS**

**8**

**TECHNISCHE GEGEVENS**

**INDEX**



# INFORMATIE VOOR DE GEBRUIKER

---

GEBRUIK VAN ACCESSOIRES EN BELADING VAN DE MOTORFIETS .....	1-2
VEILIGHEIDSADVIES VOOR MOTORRIJDERS .....	1-4
LABELS .....	1-5
PLAATS VAN DE SERIENUMMERS .....	1-6
LAWAAI-ONDERDRUKKINGSSYSTEEM (ALLEEN VOOR AUSTRALIË) .....	1-6

# INFORMATIE VOOR DE GEBRUIKER

## GEBRUIK VAN ACCESSOIRES EN BELADING VAN DE MOTORFIETS

### GEBRUIK VAN ACCESSOIRES

De veiligheid kan minder worden bij montage of toevoeging van ongeschikte accessoires. Het is onmogelijk voor Suzuki om elk accessoire dat te verkrijgen is of om combinaties van alle leverbare accessoires te testen, maar uw dealer kan u helpen bij het uitkiezen van kwaliteitsonderdelen en de montage ervan. Betrach uiterste voorzichtigheid bij het uitkiezen en monteren van accessoires voor uw motorfiets en raadpleeg uw Suzuki-dealer als u vragen hebt.

### WAARSCHUWING

**Verkeerde montage van accessoires of modificaties aan de motorfiets kunnen de stuuereigenschappen beïnvloeden, wat kan resulteren in een ongeluk.**

**Gebruik geen ongeschikte accessoires en let op dat de gebruikte accessoires goed worden aangebracht. Alle onderdelen en accessoires voor de motorfiets moeten originele Suzuki onderdelen zijn of gelijkwaardige onderdelen die ontworpen zijn voor gebruik met deze motorfiets. Monteer en gebruik de accessoires overeenkomstig de bijgeleverde instructies. Raadpleeg uw Suzuki-dealer als u vragen hebt.**

## RICHTLIJNEN VOOR DE MONTAGE VAN ACCESSOIRES

- Accessoires die van invloed zijn op de windgevoeligheid zoals stroomlijnen, windschermen, rugsteunen, zadeltassen en reiskoffers, moeten zo laag mogelijk worden gemonteerd en ook zo dicht mogelijk bij het zwaartepunt. Zorg dat de bevestigingsbeugels en het andere bevestigingsmateriaal stevig is aangebracht.
- Controleer de tussenruimte tussen de motorfiets en de grond, en de schuinite van de zit. Let er tevens op dat de accessoires de werking van de vering, stuurinrichting en andere bedieningsorganen niet hinderen.
- Accessoires die aan het stuur of de voorvork worden gemonteerd, kunnen een zeer nadelige invloed op de stabiliteit hebben. Door het extra gewicht zal uw motorfiets minder goed reageren op uw besturing. Het extra gewicht kan ook trillingen in het voorgedeelte veroorzaken en kan zodoende leiden tot minder stabiliteit. Eventuele accessoires aan het stuur of de voorvork moeten zo licht mogelijk zijn en dienen beperkt te worden tot een minimum.
- Door sommige accessoires wordt de motorrijder gedwongen om zijn/haar normale rijhouding te veranderen. Hierdoor wordt de bestuurder in de bewegingen beperkt en dit beperkt weer de besturing van de motorfiets.

- Extra elektrische accessoires kunnen het bestaande elektrische systeem overbelasten. Zware overbelasting kan de bedrading beschadigen of kan gevaar opleveren als gevolg van het uitvallen van de stroom wanneer de motorfiets in gebruik is.
- Trek geen aanhangwagen of een zijspan. Deze motorfiets is niet ontworpen voor het trekken van een aanhangwagen of zijspan.

## LAADLIMIET

### **⚠ WAARSCHUWING**

**Overbelading of verkeerde belading kan resulteren in verlies van de controle over de motorfiets met een ongeluk tot gevolg.**

**Neem alle laadlimieten en beladingsrichtlijnen in deze handleiding in acht.**

Overschrijd nooit het maximaal toelaatbare totaalgewicht (MTT) van deze motorfiets. Het MTT is het totale gewicht van de machine, accessoires, nuttige belastingen, de bestuurder en de passagier tesamen. Denk bij het uitkiezen van accessoires aan het gewicht van de bestuurder en ook aan het gewicht van de andere accessoires. Het extra gewicht van de accessoires kan niet alleen onveilige rijomstandigheden veroorzaken, maar kan ook een nadelige invloed hebben op de stabiliteit van de motorfiets.

MTT: 410 kg

Bandenspanning (indien koud)

Voor: 200 kPa (2,00 kgf/cm<sup>2</sup>)

Achter: 250 kPa (2,50 kgf/cm<sup>2</sup>)

## RICHTLIJNEN VOOR DE BELADING

Deze motorfiets kan kleine voorwerpen vervoeren wanneer u niet met een passagier rijdt. Volg de onderstaande richtlijnen voor de belading:

- Verdeel de bagage gelijk over de linker- en de rechterkant van de motorfiets en maak deze goed vast.
- Zorg dat het gewicht van de bagage zo laag mogelijk is en houd dit ook zo dicht mogelijk bij het midden van de motorfiets.
- Bevestig geen grote of zware voorwerpen aan het stuur, de voorvork of het achterspatscherm.
- Monteer geen bagagedrager of een bagagekoffer die over het achtereind van de motorfiets uitsteekt.
- Vervoer ook geen voorwerpen die over het achtereind van de motorfiets uitsteken.
- Controleer of beide banden de juiste bandenspanning hebben voor de belading van de motorfiets. Zie blz. 6-27.
- Een verkeerde belading heeft een nadelige invloed op de balans en de stureigenschappen van de motorfiets. Minder uw snelheid en rijd nooit harder dan 130 km/uur wanneer u bagage meeneemt of als er accessoires zijn aangebracht.
- Wijzig indien nodig de instellingen voor de vering.

### **⚠ WAARSCHUWING**

**Plaatsen van voorwerpen in de ruimte achter de stroomlijnkop kan het sturen belemmeren en kan leiden tot verlies van de controle over de motorfiets.**

**Plaats geen voorwerpen in de ruimte achter de stroomlijnkop.**



## **WIJZIGINGEN**

Het aanbrengen van wijzigingen aan de motorfiets of het verwijderen van oorspronkelijk aangebrachte onderdelen kan het voertuig onveilig of onwettelijk maken.

## **VEILIGHEIDSADVIES VOOR MOTORRIJDERS**

Motorrijden is een geweldige en opwindende sport. Er moeten echter ook enkele voorzorgsmaatregelen genomen worden om de veiligheid van de bestuurder en de passagier te waarborgen. Deze voorzorgsmaatregelen zijn:

### **DRAAG ALTIJD EEN HELM**

Veiligheidsuitrusting voor de motorfiets begint met een veiligheidshelm van goede kwaliteit. Een van de meest ernstige verwondingen die u kunt oplopen is een verwonding aan het hoofd. Draag ALTIJD een goedgekeurde helm. Ook is het aan te raden om passende oogbescherming te dragen.

### **MOTORKLEDING**

Loszittende vrijetijdskleding kan ongemakkelijk en onveilig zijn bij het motortijden. Kies motorkleding van goede kwaliteit wanneer u motorrijdt.

### **CONTROLE VÓÓR HET RIJDEN**

Lees nog eens grondig de instructies door in het hoofdstuk "CONTROLE VÓÓR HET RIJDEN" in deze handleiding. Vergeet niet een algehele veiligheidscontrole uit te voeren om de veiligheid van bestuurder en passagier te waarborgen.

## **MAAK UZELF VERTROUWD MET DE MOTORFIETS**

Uw rijvaardigheid en uw kennis van het mechanisme van de motorfiets vormen de basis voor veilig rijden. Wij raden u aan om eerst wat te oefenen met uw motorfiets op een plaats waar geen verkeer kan komen of waar andere hindernissen zijn, totdat u volledig vertrouwd bent met uw machine en de bedieningsorganen. Oefening baart kunst!

## **KEN UW GRENZEN**

Rijd binnen de grenzen van uw eigen vaardigheid. Door deze grenzen te kennen en altijd binnen deze grenzen te blijven kunt u ongelukken voorkomen.

## **DENK AAN EXTRA VEILIGHEID BIJ SLECHT WEER**

Rijden bij slecht weer, vooral bij nat weer, vereist extra voorzichtigheid. De remafstand is bij regen tweemaal zo groot. Geveerde pijlen op de weg, putdeksels en vette weggedeelten kunnen bijzonder glad zijn. Wees extra voorzichtig bij het rijden over rails, ijzeren platen en bruggen. Verminder snelheid bij enige twijfel over de staat van de weg!

## **RIJD DEFENSIEF**

De meeste ongelukken met motorfietsen gebeuren wanneer een tegenkomende auto plotseling vlak voor de motorfiets afslaat. Rijd voorzichtig en defensief. Een verstandige motorrijder gaat er voor de zekerheid van uit dat hij of zij zelf onzichtbaar is voor de andere weggebruikers, zelfs op klaarlichte dag. Draag felle, reflecterende kleding. Schakel de koplamp en het achterlicht altijd in, ook al schijnt de zon, opdat u zo opvallend mogelijk bent. En vermijd vooral de "blinde hoek" van automobilisten.

## **LABELS**

Lees alle labels op de motorfiets en volg de instructies op. Zorg dat u alle aanwijzingen van de labels goed begrijpt. Verwijder nooit enig label van de motorfiets.

## PLAATS VAN DE SERIENUMMERS

De serienummers op het frame en/of de motor worden gebruikt om de motorfiets te registreren. Zij komen ook van pas wanneer uw dealer onderdelen bestelt of om te verwijzen naar speciale service-informatie.

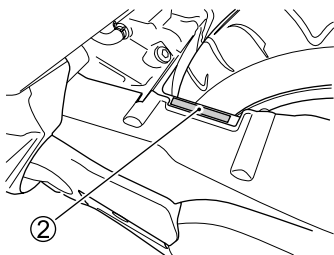
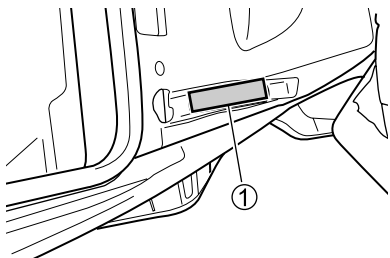

Het framenummer ① is op het frame geslagen. Het motornummer ② is op de motor geslagen.

Noteer de serienummers hieronder zodat u ze in de toekomst snel kunt terugvinden.

Framenummer:

Motornummer:

## LAWAAI-ONDERDRUKKINGSSYSTEEM (ALLEEN VOOR AUSTRALIË)

### WIJZIGINGEN AANBRENGEN IN HET LAWAAI-ONDERDRUKKINGSSYSTEEM IS VERBODEN

U wordt erop attent gemaakt dat de wet de volgende zaken verbiedt:

- (a) Het verwijderen of ongeschikt maken, behalve wanneer dit gebeurt voor het verrichten van onderhoud, reparatie of vervanging, van enigerlei uitrusting of systeem die tot doel heeft lawaai te verminderen, en die in een nieuw voertuig is ingebouwd voordat het voertuig werd verkocht of aan de uiteindelijke gebruiker werd geleverd, of terwijl het voertuig in gebruik is; en
- (b) Het gebruik van het voertuig nadat dergelijke uitrusting of systemen zijn verwijderd of ongeschikt zijn gemaakt.

# BEDIENINGSORGANEN

---

PLAATS VAN DE ONDERDELEN .....	2-2
SLEUTEL .....	2-5
CONTACTSLOT .....	2-6
INSTRUMENTENPANEEL .....	2-8
LINKER HANDVAT .....	2-17
RECHTER HANDVAT .....	2-19
REMBLOKKEERHENDEL .....	2-21
DOP VAN BENZINETANK .....	2-22
VOORSTE OPBERGVAK .....	2-23
KOFFER .....	2-24
HELMHOUDER (indien uitgerust) .....	2-25
AFSTELLEN VAN DE RUGSTEUN .....	2-26
STANDAARD .....	2-26
ACHTERWIELVERING .....	2-27
STROOMUITGANGSAANSLUITING .....	2-28

# BEDIENINGSORGANEN

## PLAATS VAN DE ONDERDELEN

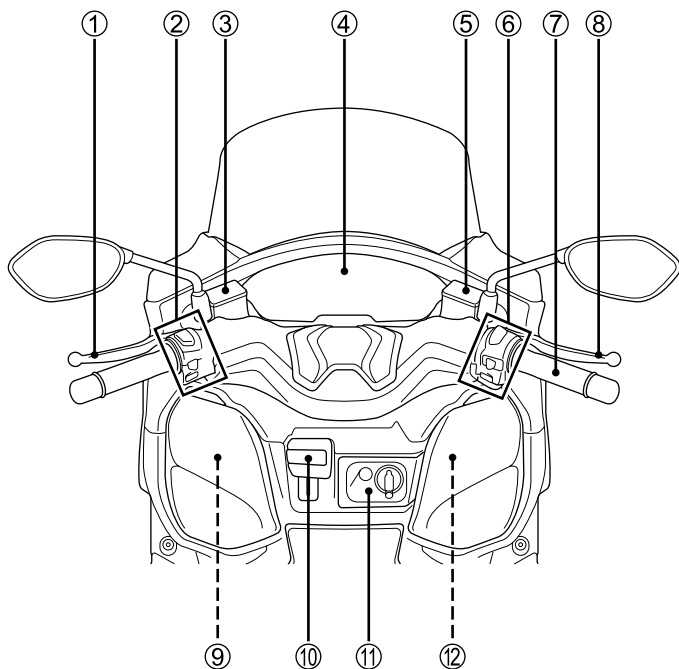

- ① Achterremhendel
- ② Schakelaars op linker handvat
- ③ Remvloeistofreservoir voor de achterrem
- ④ Instrumentenpaneel
- ⑤ Remvloeistofreservoir voor de voorrem
- ⑥ Schakelaars op rechter handvat
- ⑦ Gasgreep
- ⑧ Voorremhendel
- ⑨ Accu
- ⑩ Remblokkeerhendel
- ⑪ Contactslot
- ⑫ Stroomuitgangsaansluiting

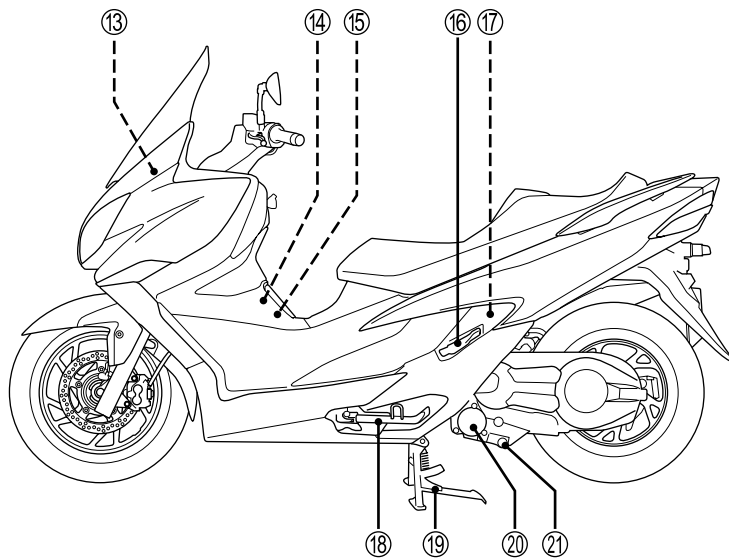

- ⑬ Hoofdzekering
- ⑭ Koelvloeistofreservoir
- ⑮ Dop van benzinetank
- ⑯ Passagiersvoetsteunen
- ⑰ Gereedschap
- ⑱ Zijstandaard
- ⑲ Middenstandaard
- ⑳ Motoroliefilter
- ㉑ Motorolie-aftapplug

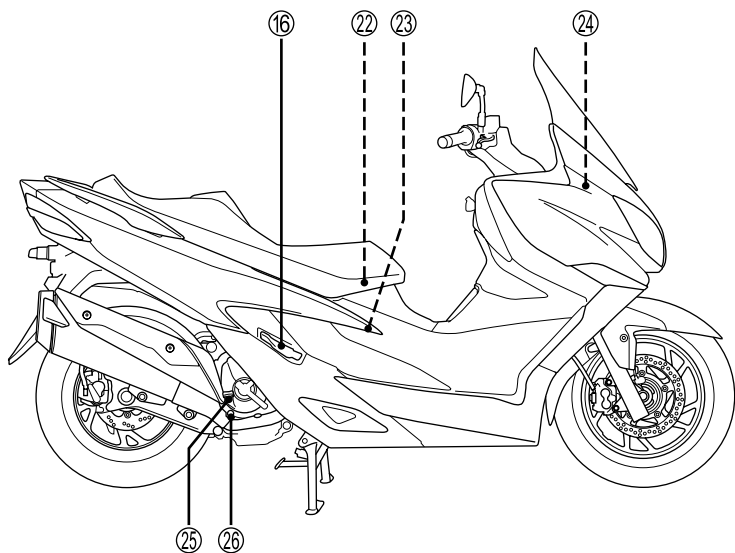

- ②② Helmhouder
- ②③ Luchtfiler
- ②④ Zekeringen
- ②⑤ Motorolievuldop
- ②⑥ Kijkglas voor motoroliepeil

## SLEUTEL

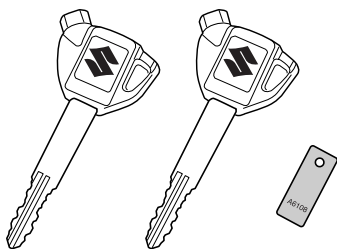

Bij deze motorfiets worden twee identieke contactsleutels geleverd. Bewaar de reservesleutel op een veilige plaats.

Het sleutelnummer staat op een plaatje dat bij de sleutels hoort. Dit nummer hebt u nodig wanneer u een nieuwe sleutel wilt laten maken. Noteer het sleutelnummer in het onderstaande vakje zodat dit later gemakkelijk teruggevonden kan worden.

Model uitgerust met startonderbreker  
Als alle sleutels verloren zijn gegaan, moet de ECM vervangen worden.

Sleutelnummer:

## OPMERKING:

- In de sleutel is een startonderbreker-identificatiecode geprogrammeerd. Dit betekent dat een sleutel die bij een normale sleutelmaker is gemaakt niet zal werken. Ga naar uw Suzuki-dealer als u een nieuwe sleutel wilt laten maken.
- Als u de sleutel verliest, dient u uw Suzuki-dealer de verloren sleutel te laten deactiveren.
- Als u meerdere voertuigen bezit met startonderbrekersleutels, dient u de betreffende sleutels uit de buurt van het contactslot te houden wanneer u de motorfiets gebruikt, want die sleutels kunnen storend zijn voor het startonderbrekersysteem van uw motorfiets.
- Omdat alles wat van metaal is gemaakt, gemagnetiseerd is of een radiogolf uitzendt de communicatie van het immobilisatiesysteem beïnvloedt, mag een dergelijk artikel niet aan de sleutelhouder worden bevestigd of dichtbij de sleutel worden geplaatst.
- Oorspronkelijk zijn er twee sleutels in het startonderbrekersysteem geregistreerd. Indien gewenst, kunt u nog twee extra sleutels registreren. Vraag uw Suzuki-dealer om extra sleutels te maken en te registreren.



## CONTACTSLOT

Openen van de sluiters van de contactslot-opening:

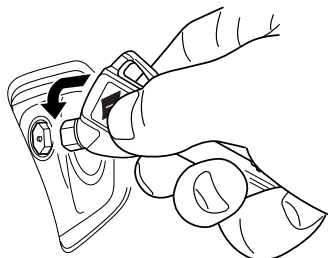

1. Lijn de kop van de contactsleutel uit met het vierkante gat in het contactslot.
2. Draai de sleutel om de sluiters van de contactslot-opening te openen en te sluiten.

*OPMERKING: Breng een antivries smeermiddel aan wanneer de buitentemperatuur beneden het vriespunt daalt om te voorkomen dat de sluiters van de contactslot-opening vastvriest.*

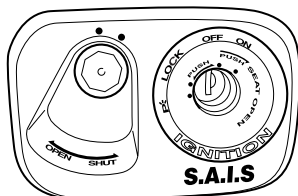
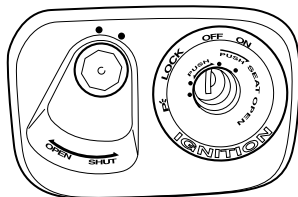

Model uitgerust met startonderbreker

### “OFF” stand

Alle elektrische circuits zijn uitgeschakeld. De motor kan niet gestart worden. De sleutel kan uit het contactslot worden getrokken.

### “ON” stand

Het ontstekingscircuit is ingeschakeld en de motor kan nu gestart worden. De sleutel kan niet uit het contactslot worden getrokken.

*OPMERKING: Start de motor meteen nadat u de sleutel in de “ON” stand hebt gezet, anders moet de accu onnodig stroom leveren voor het verbruik door de koplamp en het achterlicht.*

## “LOCK” stand

Om het stuur te vergrendelen, draait u dit eerst helemaal naar links. Duw de sleutel omlaag, draai deze naar “LOCK” en trek de sleutel naar buiten. Alle elektrische circuits zijn uitgeschakeld.

### OPMERKING:

- *Beweeg het stuur naar rechts en naar links om er zeker van te zijn dat het goed vergrendeld is.*
- *Als het niet gemakkelijk kan worden vergrendeld, draai de sleutel dan naar de “LOCK”-stand terwijl u het stuur lichtjes naar rechts beweegt.*

## “P” (Parkeren) stand

Wilt u de motorfiets parkeren, vergrendel dan het stuur en draai de sleutel in de “P” stand. De sleutel kan nu verwijderd worden, maar het parkeerlicht en het achterlicht blijven branden terwijl het stuur vergrendeld is. In deze stand is de motorfiets beter zichtbaar wanneer u bijvoorbeeld's avonds langs de weg parkeert.

## ⚠ WAARSCHUWING

Het is gevaarlijk om de contact-sleutel in de “P” (Parkeren) of “LOCK” (Stuurslot) stand te zetten terwijl de motorfiets in beweging is. Het kan gevaarlijk zijn om de motorfiets te bewegen wanneer het stuur is vergrendeld. U zou uw evenwicht kunnen verliezen en vallen, of u zou de motorfiets kunnen laten vallen.

Stop de motorfiets en zet deze op de zijstandaard of de middenstandaard voordat u het stuur vergrendelt. Probeer nooit om de motorfiets te bewegen terwijl het stuur is vergrendeld.

## ⚠ WAARSCHUWING

Als de motorfiets als gevolg van slippen of een ongeluk omvalt, is het mogelijk dat de motor door een plotseling opgetreden beschadiging blijft draaien, wat kan resulteren in brand of in eventueel letsel door bewegende onderdelen zoals het achterwiel.

Als de motorfiets omvalt, moet u het contact meteen afzetten. Neem contact op met een officiële Suzuki-dealer om de motorfiets op niet zichtbare beschadigingen te laten controleren.

## Zadelslot-ontgrendeling

Duw de sleutel naar binnen en draai deze naar rechts om het zadelslot te ontgrendelen.

*OPMERKING: Maak het zadel volledig open tot het niet meer verder gaat. Als het zadel maar half wordt geopend, kan het door het eigen gewicht weer dichtgaan.*

## INSTRUMENTENPANEEL

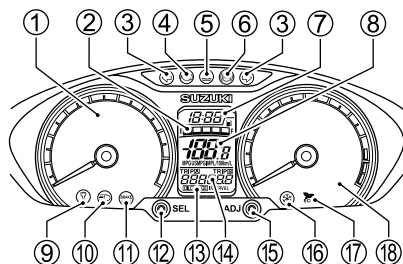

Het storingsindicatielampje ④, het koelvloeistoftemperatuurindicatielampje ⑤, het ABS-indicatielampje ⑥, het bevroeringsindicatielampje ⑯, het Eco Drive indicatielampje ⑰, de LCD's, de snelheidsmeternaald en de toerentellernaald werken als volgt om hun functie te bevestigen wanneer de contactschakelaar naar de "ON" positie wordt geschakeld.

- Het storingsindicatielampje ④, het koelvloeistoftemperatuurindicatielampje ⑤, het bevroeringsindicatielampje ⑯ en het Eco Drive indicatielampje ⑰ lichten op gedurende 3 seconden.
- De meternaald doorloopt het volledige schaalbereik en keert dan terug naar de uitgangsstand.
- Alle LCD-segmenen verschijnen en tonen dan het normale scherm.

Als de meternaald niet naar nul wijst, volg dan de onderstaande aanwijzingen om de meter terug te stellen. De toerentellernaald en snelheidsmeter-naald kunnen worden teruggesteld.

1. Druk op de ADJ toets ⑮ en zet het contactslot aan.
2. Houd de ADJ toets ⑮ langer dan 4 seconden ingedrukt.

## SNELHEIDSMETER ①

De snelheidsmeter geeft de rijnsnelheid in km/uur.

## BENZINEMETER "🛢️" ②

De benzinemeter geeft de resterende hoeveelheid benzine in de benzinetank aan. De benzinemeter toont alle 5 segmenten wanneer de benzinetank vol is. Het tekenkje knippert wanneer het benzinepeil lager wordt dan 2,8 liter. Het tekenkje en het segment knipperen wanneer het benzinepeil lager wordt dan 1,5 liter.

Benzinetank	Ongeveer 1,5 liter	Ongeveer 2,8 liter	Vol
🛢️ tekenkje			
Benzinemeter			

### OPMERKING:

- De benzinemeter geeft het peil niet juist aan wanneer de motorfiets op de zijstandaard staat. Zet het contactslot in de "ON" stand terwijl de motorfiets recht overeind wordt gehouden.
- Als het tekenkje van het benzinepeil knippert, moet u onmiddellijk tanken.  
Wanneer de benzinetank bijna leeg is, gaat ook het laatste segment van de benzinemeter knipperen.

## RICHTINGAANWIJZER- VERKLIKKERLAMPJE “↔” ③

Dit lampje gaat knipperen wanneer de rechter of linker richtingaanwijzer in werking wordt gesteld.

*OPMERKING: Als de richtingaanwijzer niet werkt als gevolg van een defecte lamp of een defect circuit, zal het verklikkerlampje sneller knipperen om u erop attent te maken dat er een probleem is.*

## DEFECT-VERKLIKKERLAMPJE

“” ④

**FI**

Als het brandstofinspuitsysteem uitvalt, gaat het defectverklikkerlampje ④ branden en toont het display ⑭ de aanduiding “FI” in het kilometerteller-displaygebied op de volgende twee manieren:

- Het display ⑭ toont afwisselend “FI” en de kilometerteller/dagteller en het defectverklikkerlampje ④ licht op en blijft branden.
- Het display ⑭ geeft continu “FI” aan en het defectverklikkerlampje ④ knippert.

Bij aanduiding A is het mogelijk dat de motor blijft werken, maar bij aanduiding B zal de motor waarschijnlijk niet meer werken.

## LET OP

**Het defectverklikkerlampje gaat branden als er een probleem is met het brandstofinspuitsysteem.**

**Wanneer het display “FI” aangeeft en het defectverklikkerlampje oplicht, moet u een officiële Suzuki-dealer of een vakkundige monteur zo spoedig mogelijk het brandstofinspuitsysteem laten controleren.**

*OPMERKING:*

- Als het display continu “FI” aangeeft en het defectverklikkerlampje knippert, kan de motor niet gestart worden.
- Als het indicatielampje aangaat en snel 3 keer knippert, is de accuspanning lager. Probeer de accu op te laden.

**CHEC**

Wanneer “CHEC” op het display ⑭ wordt aangegeven in het kilometerteller-displaygebied, moet u ervoor zorgen dat de motorstopschakelaar in de “” stand staat.

Als het display na het zeker stellen van de bovenstaande punten nog steeds “CHEC” aangeeft, controleer dan de ontstekingszekering en de stekkers van de verbindingskabels.

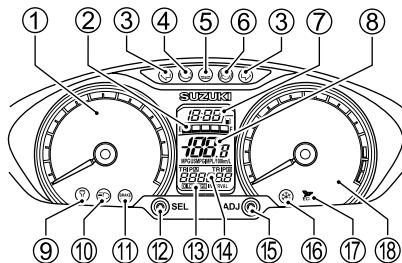

### KOELVLOEISTOFTEMPERATUUR-VERKLIKKERLAMPJE “” ⑤

Dit lampje gaat branden wanneer de temperatuur van de koelvloeistof tot boven de 120°C stijgt.

Wanneer het koelvloeistoftemperatuur-verklikkerlampje gaat branden, moet u de motor afzetten en het koelvloeistofniveau controleren nadat de motor is afgekoeld.

## LET OP

Rijden met de motorfiets terwijl het koelvloeistoftemperatuur-verklikkerlampje brandt, kan leiden tot ernstige motorschade door oververhitting.

Als het koelvloeistoftemperatuur-verklikkerlampje gaat branden, moet u de motor onmiddellijk afzetten en laten afkoelen. Laat de motor pas weer draaien wanneer het koelvloeistoftemperatuur-verklikkerlampje is gedoofd.

### ABS-INDICATIELAMPJE “(ABS)” ⑥

Dit indicatielampje gaat gewoonlijk branden wanneer het contactslot in de “ON” stand wordt gedraaid en dooft wanneer de rijsnelheid hoger dan 10 km/uur wordt.

Als er een probleem is met het ABS (antiblokkeersysteem), gaat het indicatielampje knipperen of blijft het lampje branden. Het ABS werkt niet wanneer het ABS-indicatielampje brandt of knippert.

#### OPMERKING:

- Als het ABS-indicatielampje dooft voordat de motorfiets is gestart, moet u de werking van het ABS-indicatielampje controleren door het contactslot uit en dan weer aan te zetten. Het ABS-indicatielampje gaat soms uit wanneer de motor zwaar is belast voordat de motorfiets wordt gestart. Als het ABS-indicatielampje niet gaat branden wanneer het contact wordt aangezet, moet u het systeem zo spoedig mogelijk door een officiële Suzuki-dealer laten nakijken.
- Wanneer de motorfiets op de middenstandaard staat met draaiende motor nadat met de motorfiets is gereden in de hoge toeren, kan het ABS-indicatielampje gaan branden. Controleer in dit geval of het ABS-indicatielampje gaat branden wanneer u het contactslot uit- en weer aanzet. Kijk vervolgens of het ABS-indicatielampje dooft wanneer de rijsnelheid hoger dan 10 km/uur wordt. Als het ABS-indicatielampje niet dooft, moet u het systeem zo spoedig mogelijk door een officiële Suzuki-dealer laten nakijken.

## **⚠ WAARSCHUWING**

Rijden met de motorfiets terwijl het ABS-indicatielampje brandt, kan gevaarlijk zijn.

Als het ABS-indicatielampje knipert of gaat branden tijdens het rijden, parkeert u de motorfiets op een veilige plaats en zet dan het contact af. Zet het contactslot na een poosje weer op "ON" en controleer of het indicatielampje gaat branden.

- Als het indicatielampje dooft nadat u weer bent gaan rijden, is het ABS in orde.
- Als het lampje niet gaat branden wanneer u bent gaan rijden, werkt het ABS niet en werken de remmen als een normaal remsysteem. Laat het systeem in dit geval zo spoedig mogelijk door een officiële Suzuki-dealer nakijken.

## **KLOK ⑦**

**12:00**

De tijd wordt getoond wanneer het contactslot in de "ON" stand staat. De klok heeft een 12-uurs tijdsaanduiding. Volg de onderstaande aanwijzingen om de klok gelijk te zetten.

Houd de SEL ⑫ en de ADJ ⑮ toets gelijktijdig 2 seconden lang ingedrukt totdat de tijdsaanduiding begint te knipperen wanneer u de klok instelt. Druk op de SEL toets ⑫ om het uur in te stellen. Druk op ADJ toets ⑮ om de minuten in te stellen. Houd de SEL ⑫ en de ADJ ⑮ toets gelijktijdig 2 seconden lang ingedrukt om weer de normale tijdsaanduiding te zien.

### **OPMERKING:**

- Wanneer de toets ingedrukt wordt gehouden, zal de tijdsaanduiding continu verhoogd worden.
- De klok kan worden ingesteld wanneer het contactslot in de "ON" stand staat.
- De klok wordt gevoed door de accu van de motorfiets. Als u de motorfiets langer dan twee maanden niet gebruikt, raden wij u aan de accu te verwijderen zodat deze niet onnodig wordt verbruikt.

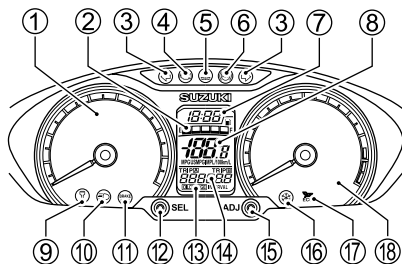

## BENZINEVERBRUIKMETER/ THERMOMETER ⑧

Het display heeft 2 functies: benzineverbruikmeter en thermometer.

### Benzineverbruikmeter (behalve voor Groot-Brittannië)

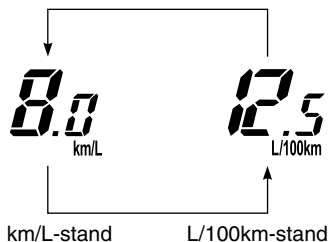

De benzineverbruikmeter geeft het benzineverbruik voor dagteller A en dagteller B aan. Het bereik van de benzineverbruikmeter loopt van 0,1 tot 99,9 (km/L) of van 2,0 tot 99,9 (L/100km). De benzineverbruikmeter toont “- - . -” wanneer de dagteller 0,0 aangeeft. Houd de SEL toets ⑫ 2 seconden ingedrukt om van de “km/L”-stand over te schakelen naar de “L/100km”-stand. Wanneer u de benzineverbruikaanduiding voor dagteller A wijzigt, heeft dit geen invloed op dagteller B.

## Benzineverbruikmeter (Groot-Brittannië)

De benzineverbruikmeter geeft het benzineverbruik voor dagteller A en dagteller B aan. Het bereik van de benzineverbruikmeter loopt van 0,1 tot 99,9 (MPG IMP). De meter blokkeert bij 99,9. De benzineverbruikmeter toont “- - . -” wanneer de dagteller 0,0 aangeeft.

## ⚠ WAARSCHUWING

**Bedien het display niet tijdens het rijden; dat is gevaarlijk. Wanneer u uw hand van het stuur afneemt, ontstaat een bijzonder gevaarlijke situatie.**

**Schakel nooit tijdens de rit de aanduidingen om. Houd beide handen aan het stuur.**

*OPMERKING: De waarden in het display zijn een benadering. De aanduidingen kunnen niet altijd overeen komen met de werkelijke waarden.*

## Thermometer



De thermometer geeft de temperatuur van de buitenlucht aan. Wanneer de omgevingstemperatuur beneden de 3°C is, knippert de thermometer in het display ⑧ en blijft hij na 30 seconden branden. Druk op de ADJ toets ⑮ om weer de oorspronkelijke waarde te zien. Wanneer de omgevingstemperatuur boven de 5°C is, toont het display automatisch weer de oorspronkelijke waarde.

### OPMERKING:

- *De thermometer zal niet de juiste omgevingstemperatuur aangeven wanneer u langzaam rijdt of gestopt bent.*
- *De thermometer geeft "LO" (laag) aan wanneer de omgevingstemperatuur beneden de -10°C is. De thermometer geeft "HI" (hoog) aan wanneer de omgevingstemperatuur boven de 50°C is.*

## STARTONDERBREKER-VERKLIKKERLAMPJE "T" ⑨ (Indien uitgerust)

Het startonderbreker-verklikkerlampje knippert tweemaal wanneer het contact wordt aangezet. Vervolgens gaat het lampje twee seconden branden, waarna het lampje dooft.

Het startonderbrekersysteem is bedoeld om diefstal van de motorfiets te voorkomen door het motorstartstelsel elektronisch te deactiveren. De motor kan alleen gestart worden met een van de originele sleutels waarin de juiste elektronische identificatiecode is geprogrammeerd. De sleutel geeft de identificatiecode door aan de startonderbreker-regeleenheid wanneer de sleutel in de "ON" stand wordt gedraaid.



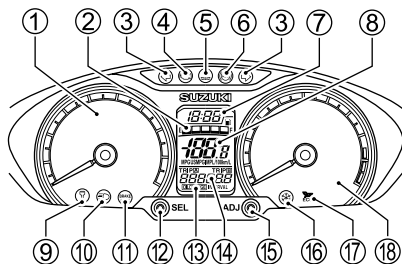

#### OPMERKING:

- De motor kan niet gestart worden wanneer het verklikkerlampje blijft knipperen.
- Als het lampje blijft knipperen, betekent dit dat er een communicatiefout tussen het startonderbrekersysteem en de regeleenheid is of dat er een verkeerde sleutel wordt gebruikt. Zet het contact af en dan opnieuw aan, zodat het startonderbrekersysteem weer juist werkt.
- Oorspronkelijk zijn er twee contactsleutels in het startonderbrekersysteem geregistreerd. Indien gewenst, kunt u nog twee extra sleutels registreren. Bij het inschakelen van het contact geeft het aantal knipperingen van het verklikkerlampje het aantal geregistreerde sleutels aan.
- Het verklikkerlampje blijft 24 uur knipperen nadat het contact is afgezet.

#### GROOTLICHT-VERKLIKKER-LAMPJE “” ⑩

Dit blauwe lampje gaat branden wanneer het grootlicht wordt ingeschakeld.

#### REMBLOKKERING-VERKLIKKER-LAMPJE ⑪

Dit lampje gaat branden wanneer de remblokkering wordt ingeschakeld terwijl het contactslot in de “ON” stand staat.

#### OLIEVERVERSING-VERKLIKKER-LAMPJE ⑬

Het olieversing-verklikkerlampje gaat branden om u eraan te herinneren dat de motorolie verversd moet worden. Het verklikkerlampje gaat branden na de eerste 1000 km en daarna op de vooraf ingestelde intervallen. Het interval is instelbaar tussen 500 km en 6000 km, in stappen van 500 km. Reset het verklikkerlampje na het verversen van de olie zodat het lampje dooft.

Terugstellen van het interval:

1. Zet het contact af.
2. Houd de SEL toets ⑫ ingedrukt. Schakel het contact in en wacht 3 seconden totdat de OIL CHANGE aanduiding 3 maal knippert en dan dooft.

*OPMERKING: Reset de aanduiding nadat de olie de eerste maal is verversd.*

Instellen van het interval:

1. Stel de meter in op kilometerteller.
2. Houd de ADJ button ⑮ 2 seconden ingedrukt zodat de OIL CHANGE en INTERVAL aanduidingen beginnen te knipperen.
3. Druk op de SEL toets ⑫ om het interval in stappen van 500 km te verlagen van 6000 km naar 500 km.
4. Druk op de ADJ toets ⑮ om het interval in stappen van 500 km te verhogen van 500 km naar 6000 km.
5. Houd de SEL toets ⑫ en de ADJ toets ⑮ 2 seconden lang ingedrukt.

**OPMERKING:**

- Het olieversingsinterval kan pas worden ingesteld nadat de kilometerteller de 1000 km is gepasseerd.
- Reset het verklikkerlampje nadat de olie de eerste maal is ververs.
- Na het verversen van de olie moet de reset-procedure altijd worden uitgevoerd, ook wanneer het display niet wordt weergegeven.

## KILOMETERTELLER/DAGTELLER

⑭

Het display heeft 3 functies: kilometerteller en twee dagtellers.

*OPMERKING: Bij het model voor Groot-Brittannië wordt de afstand op de kilometerteller/dagteller in mijl aangegeven.*



Druk op de SEL toets ⑫ om tussen de aanduidingen om te schakelen. De display-aanduiding verandert in de onderstaande volgorde.

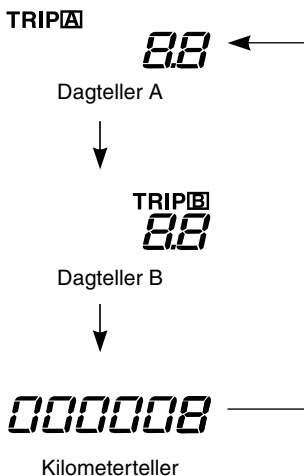

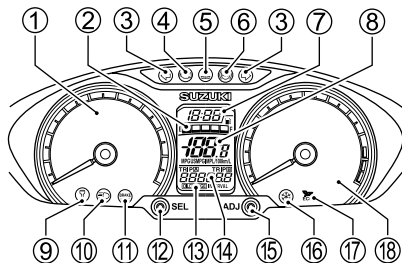

## Kilometerteller

De kilometerteller geeft de totaal afgelegde afstand van de motorfiets aan. Het bereik van de kilometerteller loopt van 0 tot 999999.

*OPMERKING: Het display van de kilometerteller blokkeert bij 999999 wanneer de totale afstand 999999 overschrijdt.*

## Dagteller

De twee dagtellers zijn kilometertellers die teruggesteld kunnen worden. De twee dagtellers werken onafhankelijk van elkaar. De dagteller A kan bijvoorbeeld gebruikt worden voor het bijhouden van de afstand van een bepaalde rit en de dagteller B kan gebruikt worden om de afstand tussen twee benzinestops te registreren.

Om de dagteller op nul terug te stellen, houdt u de ADJ toets 15 2 seconden ingedrukt terwijl de dagteller, A of B, die u wilt terugstellen in het display wordt aangegeven.

### OPMERKING:

- Wanneer de afgelegde afstand de 9999,9 overschrijdt, begint de dagteller weer vanaf 0,0 te tellen.
- De dagteller wordt ook teruggesteld wanneer de accu wordt verwijderd of de accu leeg is.

## ⚠ WAARSCHUWING

Bedien het display niet tijdens het rijden; dat is gevaarlijk. Wanneer u uw hand van het stuur afneemt, ontstaat een bijzonder gevaarlijke situatie.

Schakel nooit tijdens de rit de aanduidingen om. Houd beide handen aan het stuur.

## VRIESVERKLIKKERLAMPJE “❄”

16

Het vriesverklikkerlampje 16 begint te knipperen wanneer de omgevingstemperatuur beneden de 3°C zakt. Het vriesverklikkerlampje knippert 30 seconden lang en blijft dan branden tot de omgevingstemperatuur boven de 5°C is.

Display 8 geeft de thermometerwaarde aan en knippert 30 seconden lang wanneer de omgevingstemperatuur beneden de 3°C zakt. Display 8 geeft de thermometerwaarde aan wanneer het vriesverklikkerlampje 16 blijft branden.

## ECORIJDEN-VERKLIKKER-LAMPJE “” ⑰

Het ecorijden-verklikkerlampje moedigt milieuvriendelijker rijden aan. Het ecorijden-verklikkerlampje op het instrumentenpaneel gaat branden wanneer de motorfiets brandstofzuinig rijdt en kan rijders technieken aanleren om het benzineverbruik te verlagen.

Het systeem controleert het reële benzineverbruik van de motorfiets en doet het ecorijden-verklikkerlampje branden wanneer dit onder een vooraf ingesteld verbruik ligt.

Het ecorijden-verklikkerlampje verlaagt het benzineverbruik niet automatisch, maar kan rijders helpen hun rij-efficiëntie te verfijnen en hun verbruik te verlagen.

Vele externe factoren kunnen het benzineverbruik beïnvloeden, zoals de afgelegde afstand en de verkeersomstandigheden, bijvoorbeeld het aantal keer vertrekken vanuit stilstand. Even belangrijke factoren die het benzineverbruik beïnvloeden en waar de rijder zelf controle over heeft zijn bijvoorbeeld de optreksnelheid (het gasgebruik), de gekozen versnelling en het onderhoud. Verder kan het benzineverbruik ook worden beïnvloed door de reductieverhouding en het mechanisch verlies van de CVT.

## TOERENTELLER ⑱

De toerenteller geeft het motortoerental in omwentelingen per minuut (omw/min) aan.

## LINKER HANDVAT

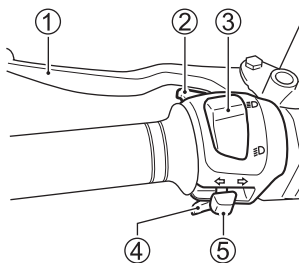

## ACHTERREMHENDEL ①

Om de achterrem te gebruiken, trekt u de achterremhendel zachtjes in de richting van de handgreep in. Wanneer de remhendel wordt ingetrokken, gaat het remlicht branden.

## INHAALLICHTSCHAKELAAR ②

Druk op deze schakelaar om de koplamp te laten knipperen.

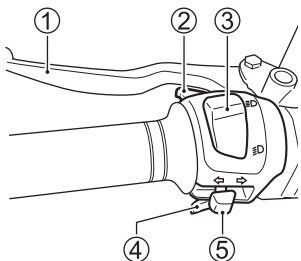

### DIMLICHTSCHAKELAAR ③

#### “☞” stand

Het dimlicht van de koplamp gaat branden.

#### “☺” stand

Het grootlicht en het dimlicht van de koplamp gaan branden. Tevens gaat het grootlicht-verklikkerlampje branden.

## LET OP

Het aanbrengen van plakband of andere voorwerpen voorop de koplamp kan de hittestraling van de koplamp blokkeren. Dat kan leiden tot schade aan de koplamp.

Plak geen plakband op de koplamp en plaats er geen voorwerpen vlak voor.

## LET OP

Plaats geen voorwerpen voor de koplamp en het achterlicht wanneer ze zijn ingeschakeld en bedek ze ook niet met kleding wanneer de motorfiets stilstaat.

Hierdoor kan de lens gaan smelten of het voorwerp kan beschadigd worden door de hitte van de lens.

### CLAXONSCHAKELAAR “☛” ④

Druk op deze schakelaar om te claxonneren.

### RICHTINGAANWIJZERSCHAKELAAR “☚☛” ⑤

Schuif de schakelaar in de “☚” stand om de linker richtingaanwijzer in te schakelen. Schuif de schakelaar in de “☛” stand om de rechter richtingaanwijzer in te schakelen. Het verklikkerlampje zal ook gaan knipperen. Druk op de schakelaar om de richtingaanwijzer uit te schakelen.

## ⚠ WAARSCHUWING

Het kan gevaarlijk zijn om de richtingaanwijzer niet te gebruiken als u een bocht wilt nemen en om de richtingaanwijzer niet uit te schakelen nadat u een bocht hebt genomen. Andere weggebruikers zouden uw richting verkeerd kunnen inschatten en dit zou kunnen resulteren in een ongeluk.

Maak altijd gebruik van de richtingaanwijzer wanneer u van plan bent om van rijbaan te wisselen of een bocht te maken. Let erop dat u de richtingaanwijzer uitschakelt nadat u van rijbaan hebt gewisseld of de bocht hebt genomen.

## RECHTER HANDVAT

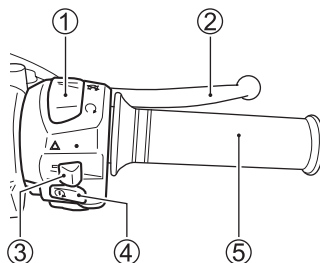

### MOTORSTOPSCHAKELAAR ①

#### “” stand

Het ontstekingscircuit is uitgeschakeld. De motor zal nu niet starten of draaien.

#### “” stand

Het ontstekingscircuit is ingeschakeld en de motor kan draaien.

## LET OP

Als de motorstop-schakelaar tijdens het rijden van  naar  of van  naar  naar  wordt gezet, kan de motor of de katalysator (indien uitgerust) worden beschadigd.

Gebruik de motorstop-schakelaar uitsluitend in een noodgeval.

### VOORREMHENDEL ②

Om de voorrem te gebruiken, trekt u de voorremhendel zachtjes in de richting van de handgreep in. Wanneer de remhendel wordt ingetrokken, gaat het remlicht branden.

### ALARMKNIPPERLICHTSCHAKELAAR “” ③

Wanneer deze schakelaar wordt aangezet terwijl het contactslot in de “ON” of “P” stand staat, zullen alle vier de richtingaanwijzers en de verklikkerlampjes gelijktijdig gaan knipperen. Gebruik de alarmknipperlichtinstallatie om het andere verkeer te waarschuwen wanneer uw motorfiets een gevaar kan opleveren bij noodparkeeren e.d.

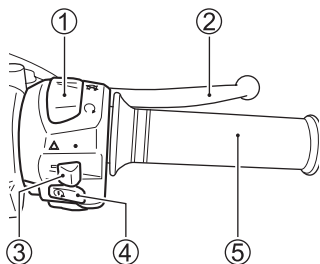

### ELEKTRISCHE STARTKNOP “ ④

Druk op de elektrische startknop om de startmotor in werking te stellen.

*OPMERKING: Als de remhendel niet wordt ingetrokken, zal de startmotor niet werken.*

*OPMERKING: Deze motorfiets is uitgerust met een blokkeersysteem voor het contactslot en het startcircuit. De motor kan alleen gestart worden wanneer de zijstandaard volledig is ingeklapt.*

## LET OP

Als de startmotor langer dan vijf seconden achtereen draait, kan er schade aan de startmotor en bedrading ontstaan door oververhitting.

Laat de startmotor niet langer dan vijf seconden achtereen draaien. Als de motor na verscheidene pogingen niet aanslaat, dient u de brandstoftoevoer en het ontstekingsstelsel te controleren. Raadpleeg het hoofdstuk **STORINGZOEKEN** in deze handleiding.

### GASGREEP ⑤

Het motortoerental wordt bepaald door de stand van de gasgreep. Draai de gasgreep naar u toe om het toerental te verhogen. Draai de gasgreep van u af om het toerental te verlagen.

## REMBLOKKEERHENDEL

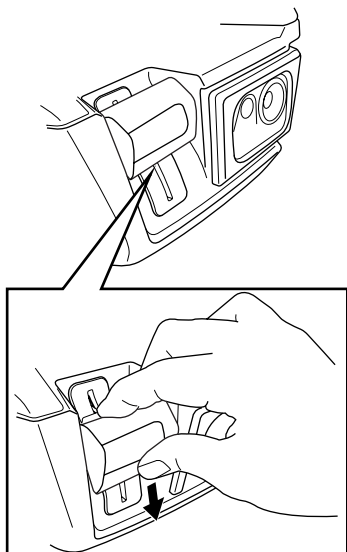

Met de remblokkering kunt u voorkomen dat de motorfiets gaat bewegen wanneer deze geparkeerd staat, gestart wordt of stationair draait. Om de remblokkeerhendel te gebruiken, drukt u de hendel helemaal omlaag. Het remblokkering-verklikkerlampje gaat branden wanneer de remblokkeerhendel is vergrendeld. Om de remblokkeerhendel vrij te zetten, trekt u aan de hendel en laat deze dan los.

### **⚠ WAARSCHUWING**

Het is gevaarlijk wanneer u met de motorfiets rijdt terwijl de remblokkeerhendel is vergrendeld. De achterrem zal oververhit raken waardoor de remprestatie afneemt.

Gebruik de remblokkeerhendel alleen tijdens parkeren en zet de hendel vrij voordat u wegrijdt.

### **⚠ WAARSCHUWING**

Bediening van de remblokkeerhendel tijdens het rijden is gevaarlijk. Wanneer u uw hand van het stuur afneemt, ontstaat een bijzonder gevaarlijke situatie. Als u de remblokkeerhendel tijdens het rijden bedient, kan het achterwiel slippen waardoor u de controle over de motorfiets verliest.

Houd tijdens het rijden altijd beide handen aan het stuur.



## DOP VAN BENZINETANK

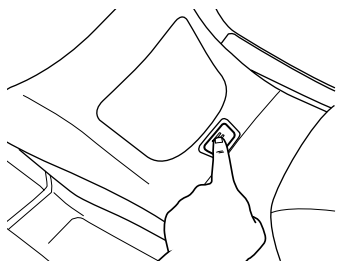

Druk op de knop om het deksel te openen.

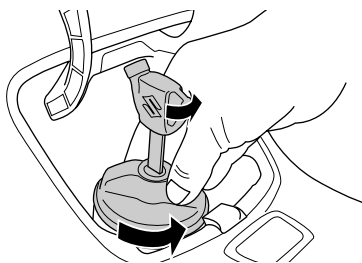

Openen van de dop:

1. Steek de sleutel in de dop en draai de sleutel naar links.
2. Draai de dop naar links en verwijder deze.

**Capaciteit brandstoftank: 13,5 L**

Sluiten van de dop:

1. Draai de dop rechtersom totdat deze vastklikt.
2. Draai vervolgens de sleutel naar rechts en verwijder deze.

Vul de benzinetank altijd met verse benzine. Gebruik geen slechte benzine die vervuild is door stof, vuil, water of andere vloeistoffen. Let bij het vullen van de tank goed op dat er geen stof, vuil of water in de benzinetank kan komen.

*OPMERKING: Stop met tanken wanneer de benzinepomp automatisch afslaat. Vul hierna geen extra benzine meer bij. De benzine kan dan uitzetten wanneer de temperatuur toeneemt.*

## **⚠ WAARSCHUWING**

Als u de benzinetank te ver vult, kan die overstromen wanneer de benzine uitzet door de hitte van de motor of van de zon. Benzine die uit de tank stroomt kan gemakkelijk vlam vatten.

Stop met bijvullen wanneer de benzine de onderzijde van de vulhals bereikt.

## **⚠ WAARSCHUWING**

Als u de veiligheidsmaatregelen niet in acht neemt bij het bijvullen van benzine, kan er brand ontstaan of is het mogelijk dat u giftige dampen inademt.

Tank uitsluitend in een goed geventileerde ruimte. Zorg dat de motor is afgezet en let op dat er geen benzine op een warme motor wordt gemorst. Rook niet en houd open vuur en vonken uit de buurt. Vermijd benzinedampen in te ademen. Houd kinderen en huisdieren uit de buurt van de motorfiets wanneer u benzine bijvult.

## **VOORSTE OPBERGVAK**

RECHTS

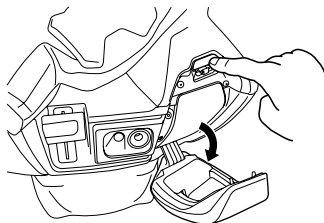

LINKS

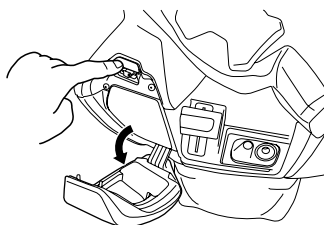

Openen van het deksel:  
Druk op de knop om het deksel te ontgrendelen.

Sluiten van het deksel:  
Druk flink op het deksel totdat het slot vastspringt.

Rechter zijopbergvak:  
Het laadvermogen van het opbergvak is 1,5 kg.

Linker zijopbergvak:  
Het laadvermogen van het opbergvak is 0,5 kg.

## **⚠ WAARSCHUWING**

**Openen van het deksel tijdens het rijden is gevaarlijk. Wanneer u uw hand van het stuur afneemt, ontstaat een bijzonder gevaarlijke situatie.**

**Houd tijdens het rijden altijd beide handen aan het stuur.**

### **OPMERKING:**

- *Bewaar geen waardevolle voorwerpen in het voorste opbergvak, want dit kan niet worden vergrendeld.*
- *Laat geen waardevolle voorwerpen in het voorste opbergvak zitten wanneer u de motorfiets onbeheerd achterlaat.*
- *Bewaar geen waardevolle voorwerpen in het voorste opbergvak, want dit is niet waterdicht.*
- *Bewaar geen elektronische apparatuur in het voorste opbergvak. Door de trillingen van het voorste opbergvak zou de apparatuur beschadigd kunnen raken.*

## **KOFFER**

Het draagvermogen van de koffer is 10 kg.

## **⚠ WAARSCHUWING**

**Rijden met een overbeladen motorfiets vermindert de rijstabiliteit en kan resulteren in verlies van de controle over de motorfiets.**

**Overschrijd nooit het maximale laadvermogen.**

*OPMERKING: Let op dat er geen water in de koffer terecht komt of dat de koffer wordt beschadigd.*

### **OPMERKING:**

- *Berg geen hittegevoelige voorwerpen in de koffer op want de koffer kan heet worden.*
- *Let op dat er geen waardevolle voorwerpen in de koffer zijn wanneer u de motorfiets onbeheerd achterlaat.*
- *Bewaar geen waardevolle voorwerpen in de koffer, want deze is niet waterdicht.*
- *Duw op het achtereind van het zadel wanneer het zadel niet ontgrendeld wordt bij gebruik van de sleutel.*

Plaats de helmen zoals afgebeeld, want anders is het mogelijk dat het zadel niet goed vergrendeld kan worden.

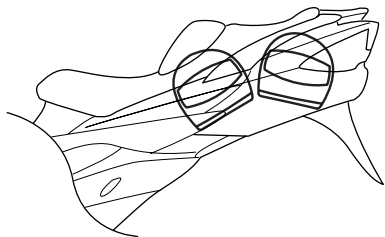

## HELMHOUDER (indien uitgerust)

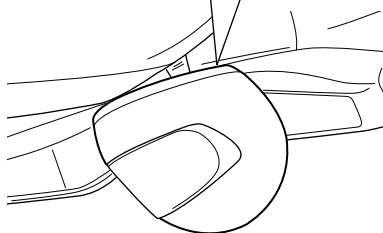
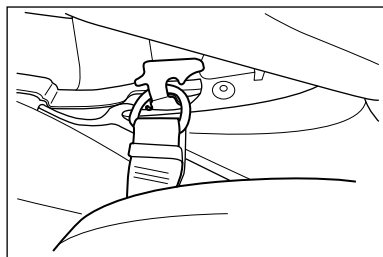

Haak de helmring aan de helmhouder en sluit het zadel.

## AFSTELLEN VAN DE RUGSTEUN

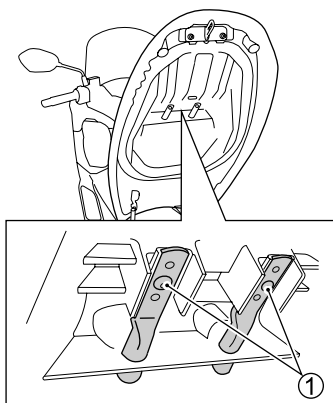

De rugsteun kan in 3 standen worden afgesteld met de stang onder het zadel. Verwijder de bouten ①, schuif de rugsteun naar voren of naar achteren en vergrendel deze in de gewenste stand.

*OPMERKING: Probeer na het afstellen om de rugsteun naar voren en achteren te bewegen om te controleren of deze stevig op z'n plaats vastzit.*

## STANDAARD

Deze motorfiets is uitgerust met een middenstandaard en een zijstandaard.

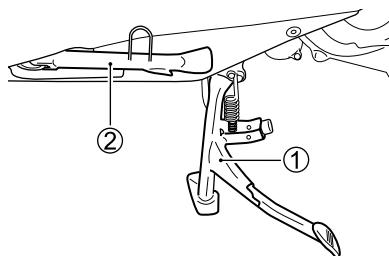

### MIDDENSTANDAARD ①

Om de motorfiets op de middenstandaard te zetten, plaatst u uw voet op de verlenging van de standaard en schommelt de motorfiets dan naar achteren en omhoog door met uw rechterhand aan de passagiershandrail te trekken terwijl u het stuur met uw linkerhand in de rechtvooritstand houdt.

### ZIJSTANDAARD ②

De motor is uitgerust met een blokkeersysteem om het contactcircuit te onderbreken wanneer de zijstandaard uitgeklapt is.

Het zijstandaard/contactcircuit-blokkeersysteem werkt als volgt:

- De motor kan niet gestart worden als de zijstandaard uitgeklapt is.
- De motor slaat af als met draaiende motor de zijstandaard uitgeklapt wordt.

## **⚠ WAARSCHUWING**

Als de zijstandaard niet volledig is ingeklapt, kan dit resulteren in een ongeluk wanneer u een bocht naar links maakt.

Controleer de werking van het zijstandaard/contactcircuit-blokkeer-systeem voordat u wegrijdt. Zorg ervoor dat de zijstandaard volledig is ingeklapt voordat u wegrijdt.

## **LET OP**

Parkeer de motorfiets op een stevige, vlakke ondergrond om ervoor te zorgen dat de motorfiets niet omvalt.

Als u moet parkeren op een helling, dient u de voorkant van de motorfiets bergop te richten en de remvergrendeling in te schakelen, om de kans dat de motorfiets van de zijstandaard rolt te verkleinen. Voor een optimale stabiliteit raden wij u aan de motorfiets op de middenstandaard te zetten.

## **ACHTERWIELVERING**

### **VEERVOORSPANNING**

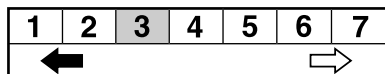
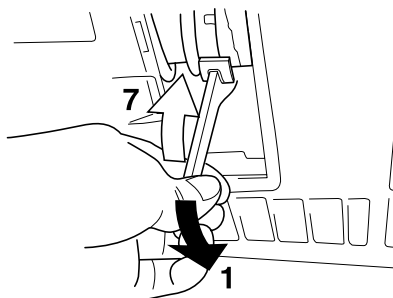

Om de voorspanning van de vering af te stellen, moet u de afsteller naar rechts of links draaien tot de gewenste positie is bereikt. Bij positie 1 wordt de zachtste voorspanning verkregen en bij positie 7 wordt de stugste voorspanning verkregen. De motorfiets wordt afgeleverd met de afsteller in stand 3.

**⚠ WAARSCHUWING**



Deze eenheid bevat stikstofgas onder hoge druk. Onzorgvuldig gebruik kan explosiegevaar opleveren.

- Nooit dicht bij open vuur of hittebronnen plaatsen.
- Lees de gebruikershandleiding voor nadere aanwijzingen.

*OPMERKING: Vraag uw Suzuki-dealer om de achterveringseenheid weg te doen.*

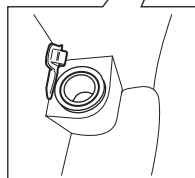
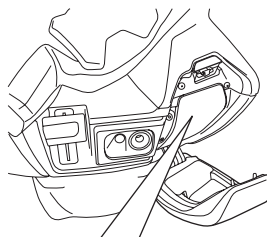

Op de stroomuitgangsaansluiting kunt u elektrische accessoires van 12V aansluiten. Het totale opgenomen vermogen van de elektrische accessoires moet minder zijn dan 120W. Controleer het voltage en het opgenomen vermogen van de accessoires voordat u deze op de stroomuitgangsaansluiting aansluit.

## **LET OP**

Bij gebruik van verkeerde elektrische accessoires kan uw motorfiets worden beschadigd. Als het opgenomen vermogen meer is dan 120W of het voltage niet gelijk is aan 12V, kunnen de elektrische installatie en het accessoire worden beschadigd.

Controleer het voltage en het opgenomen vermogen voordat u de elektrische accessoires aansluit.

## **LET OP**

Het gebruik van een sigarettenaansteker kan de carrosserie en de elektrische accessoires beschadigen.

Gebruik geen sigarettenaansteker.

## **LET OP**

Het gebruik van de stroomuitgangsaansluiting terwijl de motor niet draait kan de accu doen leeglopen.

Gebruik de stroomuitgangsaansluiting terwijl de motor draait.

## **OPMERKING:**

- *Wanneer een lange stekker in de stroomuitgangsaansluiting wordt gestoken, is het mogelijk dat het rechter zijopbergvak of het voorste opbergvak niet kan worden vergrendeld.*
- *Sluit het deksel wanneer u de stroomuitgangsaansluiting niet gebruikt om het binnendringen van vreemd materiaal te voorkomen.*





# AANBEVOLEN BENZINE, MOTOROLIE EN KOELVLOEISTOF

---

BRANDSTOF-OCTAANGETAL .....	3-2
AANBEVELING VOOR ZUURSTOFHOUDENDE BRANDSTOF .....	3-2
MOTOROLIE EN EINDAANDRIJVINGSOLIE .....	3-4
KOELVLOEISTOFOPLOSSING .....	3-5

## AANBEVOLEN BENZINE, MOTOROLIE EN KOELVLOEISTOF

### BRANDSTOF-OCTAANGETAL

Gebruik loodvrije benzine met een octaangetal van 91 of hoger (zoals door onderzoek bepaald). Loodvrije benzine zal de levensduur van de bougie en van de onderdelen van het uitlaatsysteem verlengen.

#### (Canada)

Uw motorfiets vereist loodvrije benzine met een minimum pompoctaangetal van 87 ((R+M)/2 methode). In sommige gebieden is alleen geoxygeneerde brandstof verkrijgbaar.

#### OPMERKING:

- *Als er een storing in de motor ontstaat zoals gebrek aan acceleratie of onvoldoende vermogen, kan dit veroorzaakt worden door de gebruikte brandstof. Probeer in dit geval bij een ander benzinestation te gaan tanken. Als dit het probleem niet oplost, moet u contact opnemen met uw Suzuki-dealer om het voertuig te laten nakijken.*
- *Als u vaststelt dat de motor klopt, vervang dan de benzine door een met een hoger octaangetal of probeer benzine van een ander merk, omdat er verschil bestaat tussen de merken.*

## AANBEVELING VOOR ZUURSTOFHOUDENDE BRANDSTOF

### (Canada en EU)

Geoxygeneerde brandstof die voldoet aan het minimum octaangetal en aan de onderstaande vereisten mag ook gebruikt worden, zonder dat hierdoor de voorzieningen van de New Vehicle Limited Warranty of de Emission Control System Warranty in gevaar worden gebracht.

*OPMERKING: Geoxygeneerde brandstof is brandstof die zuurstofdragende toevoegingen bevat zoals alcohol.*

### Benzine/ethanol-mengsels

Mengsels van loodvrije benzine en ethanol (graanalcohol), ook bekend als "GASOHOL", zijn in sommige gebieden verkrijgbaar. Deze mengsels mogen ook in uw motorfiets worden gebruikt, mits ze niet meer dan 10% ethanol bevatten. Zorg dat het benzine-ethanol mengsel een octaangetal heeft dat niet lager is dan het octaangetal aanbevolen voor benzine.

Gebruik de aanbevolen benzine die voldoet aan de volgende etiketten. (EU)

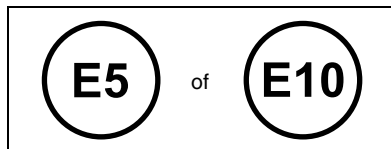

**OPMERKING:**

- *Om luchtvervuiling tegen te gaan, raadt Suzuki u aan om een geoxygeneerde brandstof te gebruiken.*
- *Let op dat alle zuurstofhoudende brandstof die u gebruikt het aanbevolen octaangetal heeft.*
- *Als u niet tevreden bent met de prestaties van uw motorfiets wanneer u een geoxygeneerde brandstof gebruikt of als de motor klopt, gebruik dan benzine van een ander merk, omdat er verschil bestaat tussen de merken.*

**LET OP**

Gemorste benzine die alcohol bevat kan de gelakte delen van uw motorfiets aantasten.

Zorg ervoor dat u geen benzine morst bij het vullen van de benzinetank. Veeg gemorste benzine onmiddellijk op.

**LET OP**

Gebruik geen loodhoudende benzine.

Bij gebruik van loodhoudende benzine kan de katalysator defect raken.



## Energiebesparing

Suzuki raadt het gebruik van oliën met de aanduiding "ENERGY CONSERVING" of "RESOURCE CONSERVING" af. Sommige motoroliën van API-klasse SH, SJ, SL, SM of SN hebben een aanduiding "ENERGY CONSERVING" of "RESOURCE CONSERVING" in het donutvormige API-classificatiemerck. Deze oliën kunnen een nadelige invloed hebben op de levensduur van de motor en de prestatie van de koppeling.

API SG, SH, SJ, SL, SM of SN



Aanbevolen

API SH, SJ, SL of SM

API SN

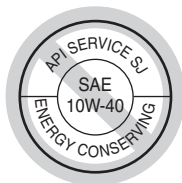

Niet aanbevolen

## KOELVLOEISTOFOPLOSSING

Gebruik "SUZUKI SUPER LONG LIFE COOLANT" (Suzuki koelvloeistof met superlange levensduur) of "SUZUKI LONG LIFE COOLANT" (Suzuki koelvloeistof met lange levensduur). Als er geen "SUZUKI SUPER LONG LIFE COOLANT" of "SUZUKI LONG LIFE COOLANT" verkrijgbaar zijn, gebruikt u dan een antivries op glycolbasis die geschikt is voor aluminium radiateurs, gemengd met alleen gedistilleerd water in een 50:50 verhouding.

## ⚠ WAARSCHUWING

**Motorkoelvloeistof is schadelijk en mogelijk zelfs fataal wanneer deze wordt gedronken of de dampen ervan worden ingeademd. De vloeistof kan giftig zijn voor dieren.**

**Drink geen antivries of koelvloeistofoplossing. Indien remvloeistof per ongeluk wordt gedronken, moet u geen braakneigingen opwekken. Neem onmiddellijk contact op met een vergiftiging-informatiecentrum of een arts. Vermijd inademen van nevel of hete dampen. Indien dit toch gebeurt, moet u frisse lucht inademen. Als koelvloeistof in uw ogen terecht komt, moet u de ogen overvloedig met water spoelen en de hulp van een arts inroepen. Was uw handen grondig na het werken met remvloeistof. Buiten het bereik van kinderen en dieren houden.**

## LET OP

Gemorste motorkoelvloeistof kan de gelakte delen van uw motorfiets aantasten.

Zorg ervoor dat u geen koelvloeistof morst bij het vullen van de radiator. Veeg gemorste koelvloeistof onmiddellijk op.

### Motorkoelvloeistof

De koelvloeistof werkt als antivries, maar heeft ook de functie roest te voorkomen en de waterpomp te smeren. Daarom dient de koelvloeistof te allen tijde gebruikt te worden, ook al is de buitentemperatuur niet onder het vriespunt.

### SUZUKI SUPER LONG LIFE COOLANT (Blauw)

“SUZUKI SUPER LONG LIFE COOLANT” is voorgemengd in de juiste verhouding. Voeg alleen “SUZUKI SUPER LONG LIFE COOLANT” toe als het koelvloeistofpeil zakt. Het is niet nodig om “SUZUKI SUPER LONG LIFE COOLANT” te verdunnen wanneer de koelvloeistof wordt verversd.

### SUZUKI LONG LIFE COOLANT (Groen)

#### Vermenging met water

Gebruik alleen gedistilleerd water. Water dat niet gedistilleerd is, kan in de aluminium radiator corrosie of verstopping veroorzaken.

#### Voorgeschreven hoeveelheid water/koelvloeistof

Volume van de koelvloeistofoplossing (totaal): 1950 ml

50%	Water	975 ml
	Koelvloeistof	975 ml

*OPMERKING: Dit mengsel met 50% koelvloeistof beschermt het koelsysteem tegen bevriezing bij temperaturen boven  $-31^{\circ}\text{C}$ . Indien u verwacht dat de motorfiets zal worden blootgesteld aan temperaturen beneden  $-31^{\circ}\text{C}$ , dient u de mengverhouding te verhogen tot 55% ( $-40^{\circ}\text{C}$ ) of 60% ( $-55^{\circ}\text{C}$ ). De mengverhouding mag de 60% niet overschrijden.*

# HET INRIJDEN EN DE CONTROLE VÓÓR HET RIJDEN

---

WISSEL HET MOTORTOERENTAL AF .....	4-2
INRIJDEN VAN DE NIEUWE BANDEN .....	4-2
VERMIJD EEN CONSTANT LAAG TOERENTAL .....	4-2
EERSTE EN BELANGRIJKSTE ONDERHOUDSBEURT .....	4-3
CONTROLE VÓÓR HET RIJDEN .....	4-3



## HET INRIJDEN EN DE CONTROLE VÓÓR HET RIJDEN

Hieronder volgt een uiteenzetting over het belang van de inrijperiode voor een maximale duurzaamheid en optimale werking van uw nieuwe Suzuki. De volgende richtlijnen betreffen de juiste inrijprocedures.

### AANBEVOLEN MAXIMALE TOERENTAL

De onderstaande tabel toont het aanbevolen maximale motortoerental tijdens de inrijperiode

Eerste	800 km	Minder dan 4000 t/min
Tot	1600 km	Minder dan 6500 t/min

### WISSEL HET MOTORTOERENTAL AF

Houd het toerental niet constant, maar wissel het af. Zodoende worden de onderdelen met druk "belast" en vervolgens ontlast, waardoor de onderdelen kunnen afkoelen. Op die manier kunnen de onderdelen zich gemakkelijker aan elkaar aanpassen. Om dit aanpassingsproces mogelijk te maken, is het van uitzonderlijk belang dat de motoronderdelen belast worden tijdens de inrijperiode. Let er wel op dat de motor niet overbelast wordt.

## INRIJDEN VAN DE NIEUWE BANDEN

Voor een optimale prestatie dient u de nieuwe banden, net zoals de motor, goed in te rijden. Voordat u probeert om de maximale prestatie te behalen, moet u het profiel van de banden inrijden door de hellingshoek bij het nemen van bochten geleidelijk te laten toenemen gedurende de eerste 160 km. Vermijd snel optrekken, scherpe bochten maken en hard remmen tijdens de eerste 160 km.

### WAARSCHUWING

**Als u de banden niet inrijdt, kan dit leiden tot slippen en verlies van controle over de motorfiets.**

**U dient extra voorzichtig te zijn wanneer u nieuwe banden inrijdt. Rijd de banden goed in zoals beschreven in dit gedeelte en vermijd snel optrekken, het scherp nemen van bochten en hard remmen gedurende de eerste 160 km.**

### VERMIJD EEN CONSTANT LAAG TOERENTAL

Bij een constant laag toerental (lage belasting) kunnen de motoronderdelen verglazen en zich niet roderen. Laat de motor vrij accelereren via de versnellingen zonder de aanbevolen maximumgrenzen te overschrijden. Gebruik echter nooit volgas tijdens de eerste 1600 km.

## EERSTE EN BELANGRIJKSTE ONDERHOUDSBEURT

De eerste onderhoudsbeurt (1000 km onderhoudsbeurt) is de meest belangrijke onderhoudsbeurt in het leven van uw motorfiets. Tijdens het inrijden hebben alle onderdelen van de motor zich ingelopen en naar elkaar gezet. Het onderhoudswerk bestaat onder andere uit het maken van herafstellingen, het aanhalen van bouten en moeren, en het verversen van de olie.

Het tijdig uitvoeren van de 1000 km onderhoudsbeurt zal garant staan voor een lange levensduur en top-prestaties van uw motorfiets.

*OPMERKING: De 1000 km onderhoudsbeurt moet worden uitgevoerd volgens de richtlijnen in het Onderhoudsschema in deze eigenaars-handleiding. Schenk speciale aandacht aan alle Let op en Waarschuwing informatie in het ONDERHOUDSSHEMA.*

## CONTROLE VÓÓR HET RIJDEN

### **WAARSCHUWING**

Als u er niet voor zorgt dat uw motorfiets juist wordt geïnspecteerd en onderhouden, vergroot dit de kans op een ongeluk of schade aan de motorfiets.

Inspecteer uw motorfiets telkens voordat u gaat rijden, zodat u zeker weet dat de motorfiets in veilige toestand verkeert. Raadpleeg het hoofdstuk **INSPECTIE EN ONDERHOUD** in deze handleiding.

### **WAARSCHUWING**

Als u verkeerde banden gebruikt of als de banden niet op de juiste spanning zijn, kunt u de controle over de motorfiets verliezen. Dit zou kunnen leiden tot een ongeluk.

Gebruik altijd de maat en het type banden dat in deze handleiding wordt voorgeschreven. Houd de bandenspanning aan die is opgegeven in het hoofdstuk **INSPECTIE EN ONDERHOUD**.

Controleer de volgende punten voordat u gaat rijden. Onderschat deze punten niet. Voer ze allemaal uit voordat u wegrijdt.

## WAARSCHUWING

**Het uitvoeren van onderhoudscontroles wanneer de motor draait kan gevaarlijk zijn. U zou zich ernstig kunnen verwonden als uw handen of kleding vast komen te zitten.**

**Zet de motor af wanneer u onderhoudscontroles uitvoert, behalve wanneer u de verlichting, de motorstopschakelaar en het gas controleert.**

*OPMERKING: Controleer de werking van de schakelaars vóór het rijden wanneer de omgevingstemperatuur onder nul is.*

WAT TE CONTROLLEREN	CONTROLEER:
Stuurinrichting	<ul style="list-style-type: none"> <li>• Soepelheid</li> <li>• Moet vrij kunnen bewegen</li> <li>• Geen speling, mag niet loszitten</li> </ul>
Remmen (☞ 2-17, 2-19, 2-21, 6-22)	<ul style="list-style-type: none"> <li>• Juiste werking van de hendel</li> <li>• Het vloeistofpeil in het reservoir moet boven de "LOWER" streep staan.</li> <li>• Er mag geen vloeistof lekken</li> <li>• Remblokken niet voorbij de slijtagegrens afgesleten</li> <li>• Juiste speling van de hendel</li> <li>• Geen "sponsachtig gevoel"</li> <li>• Remmen slepen niet</li> <li>• Juiste werking van de remblokkering</li> </ul>
Banden (☞ 6-26)	<ul style="list-style-type: none"> <li>• Juiste bandenspanning</li> <li>• Genoeg profiel</li> <li>• Geen barsten of scheuren</li> </ul>
Benzine (☞ 2-8)	Voldoende benzine voor de af te leggen afstand
Lichten (☞ 2-6, 2-8)	Werking van alle lichten en indicatielampjes
Claxon (☞ 2-18)	Juiste werking
Motorolie (☞ 6-17)	Juiste peil
Gasgreep (☞ 6-15)	<ul style="list-style-type: none"> <li>• Juiste speling in de gaskabel</li> <li>• Soepele werking en automatische terugkeer van de gasgreep naar de gesloten positie</li> </ul>
Zijstandaard/ contactcircuit- blokkeersysteem (☞ 6-29)	Juiste werking
Windscherm (☞ 8-7)	Goede zichtbaarheid

# TIPS VOOR HET RIJDEN

---

STARTEN VAN DE MOTOR .....	5-2
WEGRIJDEN .....	5-3
STOPPEN EN PARKEREN .....	5-4

## TIPS VOOR HET RIJDEN

### STARTEN VAN DE MOTOR

Ga op de motorfiets zitten en klap de zijstandaard in, of zet de motorfiets op de middenstandaard. Steek de contactsleutel in het contactslot en draai de sleutel naar de "ON" stand. Schakel de remblokkering in.

### WAARSCHUWING

**Verkeerd starten van de motor kan gevaarlijk zijn. Als u de motor start zonder dat de remblokkering wordt gebruikt, kan de motorfiets vooruit gaan bewegen zodra de motor aanslaat.**

**Gebruik altijd de remblokkering en trek de achterremhendel in voordat u de motor start.**

*OPMERKING: Deze motorfiets is uitgerust met blokkeersysteem voor het contactslot en het startcircuit. De motor kan alleen gestart worden wanneer de zijstandaard volledig is ingeklapt.*

*OPMERKING: Het brandstoftoevoersysteem zorgt dat de motor stopt wanneer de motorfiets kantelt. Zet dan eerst het contact af voordat u de motor opnieuw start.*

### Wanneer de motor koud of warm is:

1. Trek de voor- of achterremhendel in.
2. Sluit het gas volledig en druk op de elektrische startschakelaar om de motor te starten.

### Wanneer een warme motor moeilijk gestart kan worden:

1. Trek de voor- of achterremhendel in.
2. Draai het gas ongeveer 1/8 tot 1/4 slag open en druk op de elektrische startschakelaar.

**⚠ WAARSCHUWING**

Uitlaatgassen bevatten koolmonoxide, een gevaarlijk gas dat nauwelijks waarneembaar is omdat het kleurloos en reukloos is. Het inademen van koolmonoxide kan zeer gevaarlijk of zelfs dodelijk zijn.

Start de motor niet en laat die niet draaien in een ruimte met onvoldoende ventilatie.

**LET OP**

Als u de motor te lang laat draaien zonder met de motorfiets te rijden, kan de motor oververhit raken. Oververhitting kan leiden tot schade aan de interne motoronderdelen en het verkleuren van de uitlaatpijpen.

Zet de motor af als u niet direct aan een rit kunt beginnen.

**⚠ WAARSCHUWING**

Als u met zeer hoge snelheid met de motorfiets rijdt, neemt de kans dat u de controle over de motorfiets verliest toe, wat kan resulteren in een ongeluk.

Rijd altijd met een snelheid die geschikt is voor het terrein, uw zicht, de omgevingsomstandigheden, en uw vaardigheid en ervaring.

**⚠ WAARSCHUWING**

Als u zelfs maar één hand of voet van de motorfiets neemt, neemt de kans dat u de controle over de motorfiets verliest toe. U zou uw balans kunnen verliezen en van de motorfiets kunnen vallen. Als u uw voet van de voetsteun afneemt, kan uw voet of been in contact komen met de achterwiel. Dit kan letsel veroorzaken of resulteren in een ongeluk.

Houd het stuur met beide handen vast en houd beide voeten op de voetsteunen van de motorfiets terwijl u rijdt.

Sluit het gas en trek de rem aan wanneer u de motorfiets van de middenstandaard afneemt. Zet de remblokkering vrij. Draai de gasgreep naar u toe om weg te rijden.

## **WAARSCHUWING**

**Plotselinge zijwind, zoals kan voorkomen wanneer u wordt gepasseerd door grotere voertuigen, bij de uitgang van een tunnel of tussen de heuvels, kan zo hard aankomen dat u de controle over de motorfiets verliest.**

**Verminder uw snelheid en houd altijd rekening met de kans op zijwind.**

*OPMERKING: Wanneer de CVT-riem nieuw is, kan het motortoerental even sterk oplopen bij hard optrekken, als gevolg van de gladheid van de riem.*

## **STOPPEN EN PARKEREN**

### **Antiblokkeersysteem (ABS)**

Dit model is uitgerust met een antiblokkeersysteem (ABS) dat bedoeld is om blokkeren van de wielen te voorkomen tijdens hard remmen of remmen op een glad wegdek, terwijl recht vooruit wordt gereden.

Het ABS treedt in werking wanneer geregistreerd wordt dat de wielen op het punt staan te blokkeren. Tijdens de werking van het ABS kunt u een lichte trilling in de remhendel voelen.

Alhoewel het ABS bedoeld is om blokkeren van de wielen tijdens remmen te voorkomen, dient u toch voorzichtig te zijn wanneer u in een bocht remt. Bij hard remmen tijdens het nemen van een bocht kunnen de wielen zijdelings slippen waardoor u de macht over het stuur verliest, ongeacht of de motorfiets wel of niet is uitgerust met ABS. De voorziening van het ABS betekent niet dat u onnodige risico's kunt nemen. Het ABS biedt geen beveiliging tegen een verkeerde beoordeling van de verkeerssituatie, foutieve bediening van de remmen of een te hoge snelheid bij het rijden over slechte wegen of bij slechte weersomstandigheden.

Het blijft uw eigen verantwoordelijkheid steeds de vereiste veiligheidsmarge in acht te nemen.

Bij het rijden op een normale verharde weg is het mogelijk dat de remweg van een motorfiets zonder ABS iets korter is dan de remweg van een motorfiets met ABS.

*OPMERKING: In sommige situaties kan het voorkomen dat een motorfiets met ABS een langere remweg nodig heeft bij het stoppen op een niet geasfalteerd of oneffen wegdek dan een gelijksoortige motorfiets zonder ABS.*

## **⚠ WAARSCHUWING**

Onervaren rijders hebben de neiging minder gebruik te maken van de voorrem. Dit kan resulteren in een langere remweg, met eventueel een ongeluk als gevolg. Bovendien is de kans op slippen groter wanneer u enkel de voorrem of de achterrem gebruikt.

Bedien beide remmen in gelijke mate en op hetzelfde moment.

## **⚠ WAARSCHUWING**

Remmen tijdens het nemen van een bocht kan gevaarlijk zijn, ongeacht of uw motorfiets wel of niet met ABS is uitgerust. Het ABS kan niet voorkomen dat de wielen zijdelings slippen wanneer u erg hard remt in een bocht, met eventueel verlies van de macht over het stuur tot gevolg.

Rem voldoende af voordat u de bocht neemt en bedien de remmen tijdens het nemen van de bocht niet of slecht lichtjes.

## **⚠ WAARSCHUWING**

Zorg dat u de verkeerssituatie goed beoordeelt. Het ABS biedt geen beveiliging tegen slechte wegomstandigheden, verkeerde beoordeling of foutieve bediening van de remmen.

Houd er rekening mee dat het ABS niet kan compenseren voor een verkeerde beoordeling van de verkeerssituatie, een foutief gebruik van de remmen of een te hoge snelheid bij het rijden over slechte wegen of bij slechte weersomstandigheden. Rijd nooit sneller dan de omstandigheden toelaten en neem altijd de vereiste veiligheidsmarge in acht.



## Werking van het ABS

De werking van het ABS is gebaseerd op een elektronische regeling van de remdruk. De ABS-computer bewaakt voortdurend de draaisnelheid (toeren-tal) van de wielen en maakt vergelijkingen tussen de draaisnelheden tijdens het remmen. Als een van de wielen plotseling langzamer gaat draaien, wat betekent dat het wiel op het punt staat te blokkeren, regelt de computer de remdruk naar dat wiel zodanig dat blokkeren voorkomt wordt. Het ABS werkt automatisch zodat er geen speciale remtechniek voor nodig is. U trekt aan de voorremhendel en de achterremhendel overeenkomstig de kracht waarmee u wilt remmen, zonder dat u de remhendels pompend bedient. Tijdens de werking van het ABS is het mogelijk dat u een lichte trilling in de remhendels voelt.

Indien niet-aanbevolen banden worden gebruikt is het mogelijk dat de draaisnelheid van de wielen niet juist wordt geregistreerd met een foutieve werking van de computer als gevolg.

Het ABS werkt niet bij erg lage snelheden (minder dan 10 km/uur) of als de accu leeg is.

## Stoppen en Parkeren

1. Draai de gasgreep helemaal van u af om het gas helemaal te sluiten.
2. Gebruik de voor- en achterrem gelijktijdig en in gelijke mate.

### **⚠ WAARSCHUWING**

**Onervaren rijders hebben de neiging te weinig gebruik te maken van de voorrem. Dit kan ertoe leiden dat uw remweg zeer lang wordt en kan resulteren in een botsing. Als u uitsluitend gebruikt maakt van de voor- of achterrem, kan dit ertoe leiden dat u slipt of dat u de controle over de motorfiets verliest.**

**Trek beide remhendels gelijkmatig en tegelijkertijd in.**

### **⚠ WAARSCHUWING**

**Als u hard remt terwijl u een bocht neemt, kan dit ertoe leiden dat de wielen slippen en dat u de controle over de motorfiets verliest.**

**Rem voordat u de bocht aansnijdt.**

### **⚠ WAARSCHUWING**

**Als u hard remt op een natte, losse, ruwe of anderszins gladde ondergrond, kan dit ertoe leiden dat de wielen slippen en dat u de controle over de motorfiets verliest.**

**Rem licht en voorzichtig op een gladde of onregelmatige ondergrond.**

## **⚠ WAARSCHUWING**

Als u een ander voertuig te dicht volgt, kan dit leiden tot een botsing. Naarmate de snelheid van een voertuig toeneemt, wordt de remweg langer.

Zorg voor een veilige afstand tussen uw motorfiets en het voertuig voor u.

## **LET OP**

Wanneer de motorfiets op een helling wordt gestopt en op zijn plaats wordt gehouden met behulp van het gashendel, kan de koppeling van de motorfiets worden beschadigd.

Gebruik de remmen wanneer u de motorfiets op een helling stopt.

3. Parkeer de motorfiets op een stevige, vlakke ondergrond waar deze niet kan omvallen.
4. Zet de motorfiets op de zijstandaard of de middenstandaard.
5. Draai de contactsleutel in de "OFF" stand om de motor af te zetten.
6. Draai de contactsleutel in de "LOCK" stand om het stuur te vergrendelen.
7. Schakel de remblokkering in.
8. Neem de contactsleutel uit het contactslot.

*OPMERKING: Als een los verkrijgbaar antidiefstalslot zoals een U-vormig slot, remschijfslot of ketting wordt gebruikt om diefstal te voorkomen, moet u niet vergeten om het antidiefstalslot te verwijderen voordat u met de motorfiets gaat rijden.*

## **⚠ VOORZICHTIG**

U kunt zich ernstig branden aan een hete knaldemper. De knaldemper blijft ook een tijd nadat u de motor hebt afgezet nog zo heet dat u zich eraan kunt branden.

Parkeer de motorfiets op een plaats waar voetgangers of kinderen de knaldemper niet snel zullen aanraken.

## **LET OP**

Wanneer direct zonlicht door het windscherm of andere doorzichtige onderdelen van de motorfiets schijnt, kan dit soms leiden tot beschadigingen.

Parkeer de motorfiets in de schaduw of leg een hoes over de motorfiets.



# INSPECTIE EN ONDERHOUD

---

ONDERHOUDSSCHEMA .....	6-2
GEREEDSCHAP .....	6-5
SMERINGSPUNTEN .....	6-5
ACCU .....	6-6
BOUGIE .....	6-9
LUCHTFILTER .....	6-12
CONTROLLEREN VAN HET STATIONAIR TOERENTAL .....	6-14
SPELING VAN DE GASKABEL .....	6-15
KOELVLOEISTOF .....	6-16
MOTOROLIE .....	6-17
REMMEN .....	6-22
BANDEN .....	6-26
ZIJSTANDAARD/CONTACTCIRCUIT-BLOKKEERSYSTEEM .....	6-29
VERVANGEN VAN DE LAMPEN .....	6-30
ZEKERINGEN .....	6-33
KATALYSATOR .....	6-35
DIAGNOSESTEKKER .....	6-36

## INSPECTIE EN ONDERHOUD

### ONDERHOUDSSCHEMA

Het schema geeft de intervallen aan, in kilometers en in maanden, tussen de periodieke onderhoudsbeurten. U dient aan het einde van elke periode de voorgeschreven inspecties, controles, smering en onderhoud uit te voeren. Als uw motorfiets onder zware omstandigheden wordt gebruikt, zoals wanneer voortdurend met vol gas gereden wordt, of wanneer de motorfiets gebruikt wordt in een stoffig klimaat, moet bepaald onderhoud vaker worden uitgevoerd om zeker te zijn van de betrouwbaarheid van de machine. Uw Suzuki-dealer kan u verdere aanbevelingen geven. De stuurinrichting, vering en wielen zijn zeer belangrijke onderdelen en hebben speciale zorg nodig. Voor een optimale veiligheid raden wij u aan deze onderdelen door een officiële Suzuki-dealer of een vakkundige monteur te laten nakijken.

### **WAARSCHUWING**

Verkeerd onderhoud of niet uitvoeren van het voorgeschreven onderhoud kan ongelukken veroorzaken.

Zorg dat uw motorfiets altijd in goede staat is. Vraag uw Suzuki-dealer of een vakkundig monteur om de onderhoudstaken te verrichten die met een sterretje (\*) zijn gemerkt. Als u zelf ervaring hebt met technisch onderhoud, kunt u de niet gemerkte onderhoudstaken verrichten aan de hand van de instructies in dit hoofdstuk. Als u niet zeker weet hoe u deze onderhoudstaken moet uitvoeren, dient u deze door uw Suzuki-dealer te laten uitvoeren.

### **WAARSCHUWING**

Uitlaatgassen bevatten koolmonoxide, een gevaarlijk gas dat nauwelijks waarneembaar is omdat het kleurloos en reukloos is. Het inademen van koolmonoxide kan zeer gevaarlijk of zelfs dodelijk zijn.

Start de motor niet en laat die niet draaien in een ruimte met onvoldoende ventilatie.

## **LET OP**

Onderhoudswerkzaamheden aan elektrische onderdelen terwijl het contactslot in de "ON" stand staat, kan resulteren in beschadiging van de elektrische onderdelen als gevolg van kortsluiting.

Zet het contact af voordat u begint aan onderhoud aan elektrische onderdelen om beschadiging door kortsluiting te voorkomen.

## **LET OP**

Het gebruik van reserveonderdelen van slechte kwaliteit kan ertoe leiden dat de motorfiets sneller slijt en kan de levensduur van de motorfiets bekorten.

Gebruik uitsluitend originele Suzuki reserveonderdelen of gelijkwaardige onderdelen wanneer u onderdelen van uw voertuig vervangt.

*OPMERKING: Het ONDERHOUDSSCHEMA schrijft de minimale voorwaarden voor onderhoud voor. Als u uw motorfiets onder veeleisende omstandigheden gebruikt, dient u de onderhoudstaken vaker uit te voeren dan staat aangegeven in het schema. Als u vragen hebt betreffende de periodes tussen de verschillende onderhoudsbeurten, dient u uw Suzuki-dealer of een vakkundige monteur te raadplegen.*

## ONDERHOUDSSCHEMA

Periode: Bepaal dit interval aan het aantal maanden of de stand van de kilometerteller, welke hiervan het eerst wordt bereikt.

Onderdeel	Periode	maanden	2	12	24	36	48
		km	1000	6000	12000	18000	24000
Luchtfilterelement (☞ 6-12)			–	I	I	V	I
* Uitlaatpijbouten en demperbouten			A	–	A	–	A
* Klepspeling			–	–	–	–	I
Bougie (☞ 6-9)			–	I	V	I	V
* Benzineslang			–	I	I	I	I
			Om de 4 jaar vernieuwen				
Motorolie (☞ 6-17)			V	V	V	V	V
Motoroliefilter (☞ 6-17)			V	–	–	V	–
* Vertragingsstandwiellolie			–	–	V	–	V
Speling van gaskabel (☞ 6-15)			I	I	I	I	I
* Benzinedampafzuigingssysteem (indien uitgerust)			–	–	I	–	I
* Koelvloeistof (☞ 6-16)	"SUZUKI SUPER LONG LIFE COOLANT" (Blauw)		Vervang elke 4 jaar of 48000 km				
	"SUZUKI LONG LIFE COOLANT" (Groen) of een andere motorkoelvloeistof dan "SUZUKI SUPER LONG LIFE COOLANT" (Blauw)		–	–	V	–	V
Radiateurslang (☞ 6-17)			–	I	I	I	I
* Koelventilatorfilter			–	I	I	I	I
* V-aandrijfriem			–	–	I	–	V
* Remmen (☞ 6-22)			I	I	I	I	I
Remslang (☞ 6-22)			–	I	I	I	I
			*Om de 4 jaar vernieuwen				
Remvloeistof (☞ 6-23)			–	I	I	I	I
			*Om de 2 jaar vernieuwen				
Banden (☞ 6-26)			–	I	I	I	I
* Stuurinrichting			I	–	I	–	I
* Voorvork			–	–	I	–	I
* Achterwielvering (☞ 2-27)			–	–	I	–	I
* Bouten en moeren van het frame			A	A	A	A	A
Smering (☞ 6-5)			Smeer elke 1000 km				

**OPMERKING:** I= Inspecteren en schoonmaken, afstellen, vernieuwen of voldoende smeren; V= Vervangen; A= Aandraaien

## GEREEDSCHAP

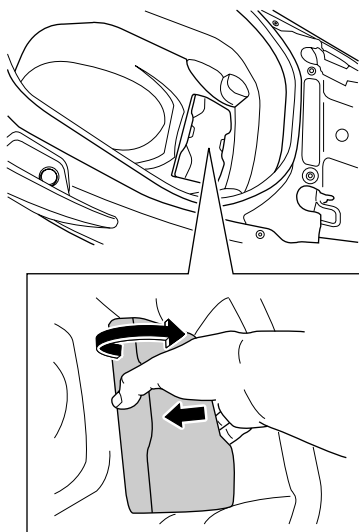

Er is een gereedschapsset bijgeleverd die zich onder het zadel bevindt.

Verwijderen van het deksel:

1. Druk de rechterkant van het deksel in de richting van de achterkant van het voertuig.
2. Trek de linkerkant van het deksel omhoog.

## SMERINGSPUNTEN

Juiste smering is belangrijk voor een soepel gebruik en lange levensduur van ieder werkend onderdeel van uw motorfiets en ook voor veilig rijden. Het is een goede gewoonte om de motor te smeren na een lange stevige rit en als de motor nat is geworden in de regen of na het wassen. De belangrijkste smeringspunten zijn hierna aangegeven.

## LET OP

Smeren van de elektrische schakelaars kan resulteren in beschadiging van de schakelaars.

Smeer geen vet of olie op de elektrische schakelaars.

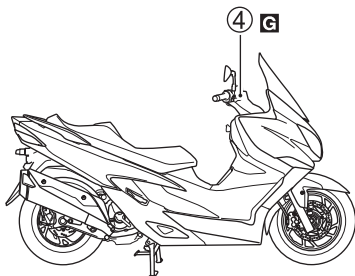
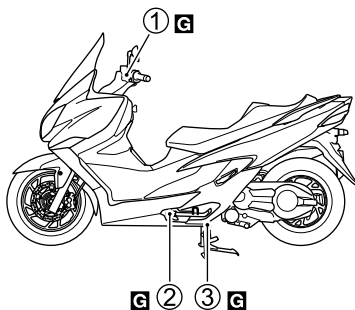

**G** .... Vet

- ① .... Draaipunt van achterremhendel
- ② .... Draaipunt en veerklem van zijstandaard
- ③ .... Draaipunt en veerklem van middenstandaard
- ④ .... Draaipunt van voorremhendel



## ACCU

De accu bevindt zich aan de linkerkant van het voorste opbergvak. Het is een gesloten-type accu, dus u hoeft het peil en soortelijk gewicht van de elektrolyt niet te controleren. Vraag wel aan uw dealer om de spannings-toestand regelmatig te controleren.

### OPMERKING:

- Voor het opladen van een accu van het gesloten type, gebruikt u een acculader die te gebruiken is met een accu van het gesloten type.
- Als u de accu niet kunt opladen, neem dan contact op met uw erkende Suzuki-dealer.

## ⚠ WAARSCHUWING

De accupolen, aansluitklemmen en verband houdende accessoires bevatten lood en loodverbindingen. Lood is schadelijk voor de gezondheid wanneer dit in uw bloed terecht komt.

Was uw handen na het werken met onderdelen die lood bevatten.

## ⚠ WAARSCHUWING

Verdund zwavelzuur van de accu kan blindheid of ernstige brandwonden veroorzaken.

Draag bij het werken rondom de accu geschikte oogbescherming en handschoenen. Spoel uw ogen of lichaam overvloedig met water en roep meteen de hulp van een arts in als u ietsel oploopt. Houd buiten het bereik van kinderen.

## ⚠ WAARSCHUWING

Waterstofgas dat wordt geproduceerd door een accu kan ontploffen als het wordt blootgesteld aan vuur of vonken.

Houd vuur en vonken uit de buurt van de accu. Rook nooit wanneer u dichtbij de accu aan het werk bent.

## ⚠ WAARSCHUWING

Bij schoonvegen van de accu met een droge doek kan er een vonk ontstaan als gevolg van statische elektriciteit met mogelijk brand tot gevolg.

Veeg de accu met een licht bevochtigde doek schoon om opbouw van statische elektriciteit te voorkomen.

## LET OP

Als u de maximale laadstroom voor de accu overschrijdt, kan dit de levensduur verkorten.

Overschrijd nooit de maximale laadstroom van de accu.

## VERWIJDEREN VAN DE ACCU

Ga als volgt te werk om de accu te verwijderen:

1. Zet de motorfiets op de middenstandaard.
2. Open het deksel van het linkerzijvak.

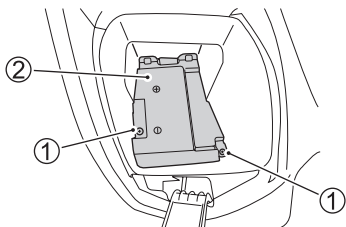

3. Verwijder de schroeven ① en verwijder daarna de afdekking ②.

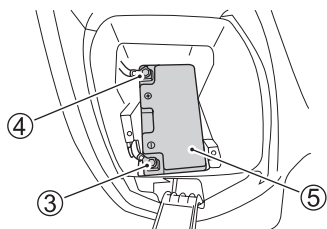

4. Maak de negatieve (-) accuklem ③ los.
5. Verwijder de dop. Maak de positieve (+) accuklem ④ los.
6. Verwijder de accu ⑤.

Monteren van de accu:

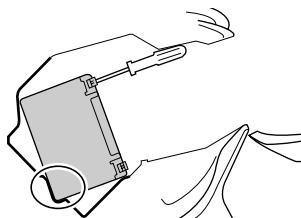

1. Plaats de accu tijdelijk en sluit de positieve (+) accuklem aan zoals getoond in de afbeelding.

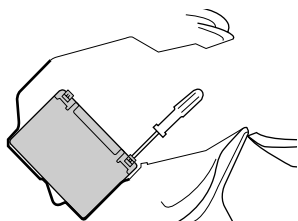

2. Plaats de accu in de aangegeven positie en sluit de negatieve (-) accuklem aan zoals getoond in de afbeelding.

## LET OP

Als u de accukabels op de verkeerde polen aansluit, kunnen het oplaadsysteem en de accu worden beschadigd.

De rode accukabel dient te worden aangesloten op de positieve (+) accupool en de zwarte (of zwart met een wit streepje) accukabel dient te worden aangesloten op de negatieve (-) accupool.

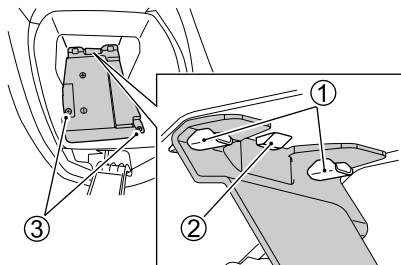

3. Plaats het deksel op de accu. Steek de uitsteeksels ① aan de zijkant van de bak in de openingen in het deksel en druk op het deksel om de haak ② vast te klikken. Zet het deksel vast met de schroeven ③.

## ⚠ WAARSCHUWING

Accu's bevatten giftige stoffen waaronder zwavelzuur en lood. Deze stoffen zijn schadelijk voor uw gezondheid en ook voor het milieu.

Een versleten accu moet worden ingeleverd of verwerkt via de plaatselijke wettelijke voorschriften en mag in geen geval met het huisvuil worden weggegooid. Let op dat u de accu niet kantelt wanneer u die van de motorfiets verwijdert. Anders zou er zwavelzuur uit kunnen lopen, hetgeen brandwonden kan veroorzaken.

### OPMERKING:

- Kies hetzelfde type MF-accu wanneer u de accu moet vervangen.
- Laad de accu eens per maand op wanneer de motorfiets geruime tijd lang niet wordt gebruikt.

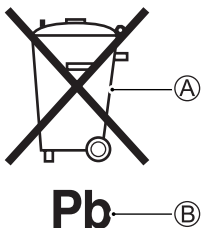

Het symbool van een afvalbak met een kruis erdoor bij (A) op het accubel geeft aan dat een opgebruikte accu in geen geval met het gewone huishoudafval mag worden weggegooid.

Het chemische symbool "Pb" voor lood bij (B) geeft aan dat de accu meer dan 0,004% lood bevat.

Door te zorgen dat de opgebruikte accu op veilige wijze wordt verwerkt of ontmanteld, voorkomt u de mogelijke schadelijke gevolgen voor het milieu en de volksgezondheid, die kunnen resulteren als de accu op onjuiste wijze wordt weggegooid. Het hergebruik van de materialen bespaart bovendien kostbare natuurlijke grondstoffen. Voor nadere informatie over het verwerken of recyclen van een opgebruikte accu kunt u contact opnemen met uw Suzuki dealer.

## BOUGIE

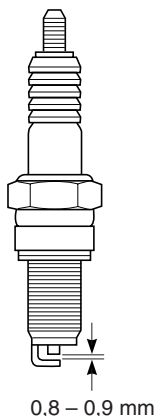

Verwijder de koolaanslag van de bougie. Stel de elektrodenafstand af op 0,8 – 0,9 mm met behulp van een bougie-voelmaatje. De bougie dient regelmatig te worden vervangen.

Controleer tijdens het schoonmaken van de bougie tevens de kleur van de porseleinen neus. De kleur geeft aan of de standaardbougie wel of niet geschikt is voor uw manier van gebruik van de motorfiets. Een geschikte bougie is erg lichtbruin van kleur. Een bougie die er erg wit of glazig uitziet, is onder het rijden te heet geworden. In dat geval raden wij u aan een bougie met een lagere warmtegraad te gebruiken.

## LET OP

Het is mogelijk dat een onjuiste bougie niet goed past of een onjuiste warmtegraad heeft voor uw motor. Dit kan ernstige schade aan de motor veroorzaken die mogelijk niet onder de garantie valt.

Gebruik een van de aangegeven bougies of een gelijkwaardige bougie. Raadpleeg uw Suzuki-dealer als u niet zeker weet welke bougie de juiste is voor uw gebruik van de motorfiets.

### Beschikbare bougies

NGK	DENSO	OPMERKINGEN
CR7EIA-9	IU22D	Standaard
CR8EIA-9 CR9EIA-9	IU24D IU27D	Als de standaard-bougie erg wit is of er geglaazuurd uitziet, deze bougie gebruiken.

**OPMERKING:** Deze motorfiets maakt gebruik van ontstoorde bougies om storing in de elektronische onderdelen te voorkomen. Gebruik van verkeerde bougies kan elektronische interferentie in het ontstekingsstelsel van de motorfiets veroorzaken, met als gevolg mindere prestaties van de motorfiets. Gebruik uitsluitend de aanbevolen bougies.

### VERWIJDEREN VAN DE BOUGIES

Ga als volgt te werk om de bougies te verwijderen:

1. Open het zadel.

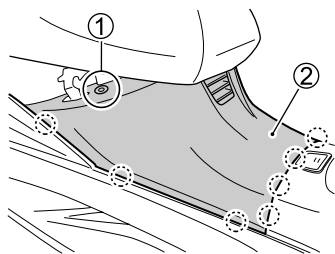

2. Verwijder de rechter en linker bevestigingsdelen ① en maak de haken los. Verwijder het onderhoudsdeksel ②.

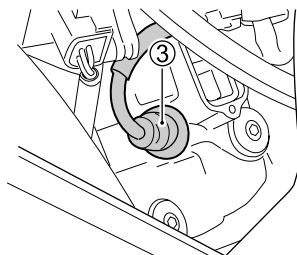

3. Trek de bougiekap los ③.

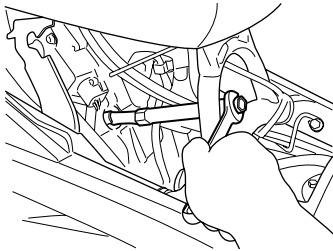

4. Verwijder de bougie met een bougiesleutel.

## MONTEREN

### **LET OP**

Als u de bougie verkeerd aanbrengt, kan dit schade aan uw motorfiets veroorzaken. Een bougie met een verkeerde schroefdraad of een bougie die te strak is aangehaald, beschadigt de aluminium schroefdraad van de cilinderkop.

Draai de bougie voorzichtig met de hand vast in de schroefdraad. Als u een nieuwe bougie monteert, draait u deze met een sleutel ongeveer 1/2 slag voorbij aan de handvaste positie. Als u een gebruikte bougie monteert, draait u deze met een sleutel ongeveer 1/8 slag voorbij aan de handvaste positie.

### **LET OP**

Vuil kan schade aan de bewegende delen van uw motor toebrengen wanneer het door een open bougiegat de motor binnendringt.

Dek het bougiegat af zodra u de bougie hebt verwijderd.

## LUCHTFILTER

Als het luchtfilterelement met stof verstopt raakt, zal de luchtinvoer naar de motor grotere weerstand ondervinden, waardoor het vermogen van de motor afneemt en het benzineverbruik toeneemt. Als u de motorfiets onder normale, niet al te zware omstandigheden gebruikt, hoeft u het luchtfilter enkel op de voorgeschreven tijdstippen schoon te maken. Als u veel in stoffige, natte of modderige omstandigheden rijdt, kan het nodig zijn dat het luchtfilterelement vaker moet worden schoongemaakt. Gebruik de volgende procedure om het element te verwijderen en te inspecteren.

### WAARSCHUWING

Het is gevaarlijk om de motor te laten draaien wanneer het luchtfilter niet op de juiste wijze is aangebracht. Er zou een vlam vanaf de motor naar het luchtinlaathuis kunnen overslaan, zonder dat het luchtfilterelement deze tegenhoudt. Bovendien kan de motor ernstig beschadigd raken als er vuil in de motor terechtkomt als gevolg van het draaien van de motor zonder aangebracht luchtfilterelement.

Laat de motor nooit draaien wanneer het luchtfilter niet is aangebracht.

## LET OP

Indien het luchtfilterelement niet regelmatig nagekeken wordt wanneer de motorfiets in stoffige, natte of modderige omstandigheden wordt gebruikt, kan er schade aan uw motorfiets ontstaan. Het luchtfilterelement kan bij deze omstandigheden verstopt raken, met beschadiging van de motor tot gevolg.

Inspecteer altijd het luchtfilterelement na het rijden in extreme omstandigheden. Vervang het element indien vereist. Reinig het luchtfilterelement en de binnenkant van het luchtfilterhuis onmiddellijk wanneer er water in het luchtfilterhuis terechtkomt.

Volg de onderstaande aanwijzingen om het luchtfilterelement te verwijderen.

1. Open het zadel.

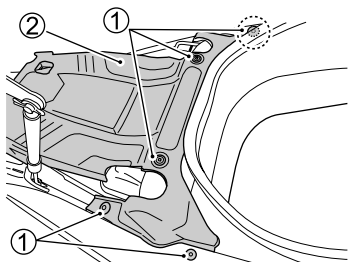

2. Verwijder de bevestigingsklemmen ① en de afdekking ②.

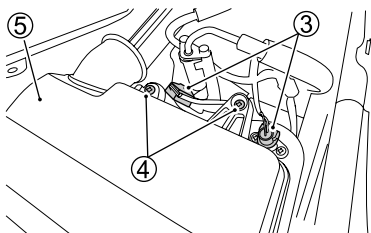

3. Verwijder de stekkers ③.
4. Verwijder de schroeven ④.
5. Verwijder het deksel ⑤ met het luchtfilterelement.

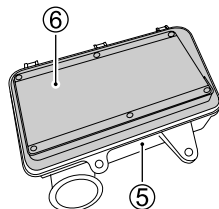

6. Scheid het luchtfilterelement ⑥ van het deksel ⑤.
7. Controleer de toestand van het luchtfilterelement. Vervang het luchtfilterelement regelmatig.

## **LET OP**

**Perslucht kan schade aan het luchtfilterelement veroorzaken.**

**Blaas het luchtfilterelement niet met perslucht schoon.**

8. Bevestig het luchtfilterelement ⑥ weer aan het deksel ⑤.
9. Monteer het deksel in de omgekeerde volgorde van het verwijderen. Zorg dat het element correct aangebracht is en goed afdicht.



## **LET OP**

Een scheur in het luchtfilterelement leidt ertoe dat vuil de motor kan binnendringen. Dit kan de motor beschadigen.

Vervang het element als het gescheurd is. Inspecteer het luchtfilterelement zorgvuldig op scheurtjes tijdens het reinigen van het element.

## **LET OP**

Als u het luchtfilterelement niet op de juiste wijze plaatst, kan dit ertoe leiden dat er vuil langs het element gaat. Dit veroorzaakt schade aan de motor.

Zorg ervoor dat u het luchtfilterelement op de juiste wijze plaatst.

*OPMERKING: Wees bij het schoonmaken van de motorfiets voorzichtig dat er geen water op het luchtfilterhuis spat.*

## **CONTROLLEREN VAN HET STATIONAIR TOERENTAL**

Controleer het stationair toerental. Het stationair toerental moet 1350 – 1550 t/min zijn wanneer de motor warm is.

*OPMERKING: Als het toerental niet binnen het voorgeschreven bereik is, ga dan naar een Suzuki-dealer of een bevoegd monteur om de motorfiets te laten nakijken en repareren.*

## SPELING VAN DE GASKABEL

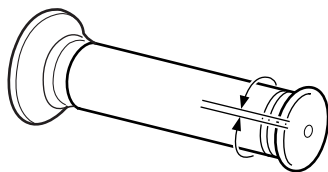
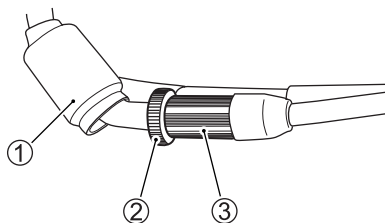

2,0 – 4,0 mm

Afstellen van de kabelspeling:

1. Verwijder de stofhuls ①.
2. Draai de borgmoer ② los.
3. Draai de afsteller ③ tot er 2,0 – 4,0 mm speling is bij de gasgreep.
4. Draai de borgmoer ② vast.
5. Breng de stofhuls ① weer aan.

### **⚠ WAARSCHUWING**

Als de speling van de gaskabel niet juist is afgesteld, kan dit ertoe leiden dat het toerental plotseling toeneemt wanneer u aan het stuur draait. Hierdoor kunt u de macht over het stuur verliezen, met kans op ongelukken.

Stel de speling van de gaskabel zo af dat het stationair toerental niet toeneemt wanneer u het stuur beweegt.

## STOFHOEZEN VAN GASKABEL

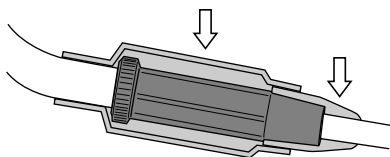

De gaskabel is voorzien van stofhoezen. Controleer of de stofhoezen stevig vastzitten. Breng tijdens het wassen niet rechtstreeks water op de stofhoezen aan. Veeg eventueel vuil met een natte doek van de stofhoezen af.

## KOELVLOEISTOF KOELVLOEISTOFPEIL

### **⚠ WAARSCHUWING**

Motorkoelvloeistof is schadelijk en mogelijk zelfs fataal wanneer deze wordt gedronken of de dampen ervan worden ingeademd. De vloeistof kan giftig zijn voor dieren.

Drink geen antivries of koelvloeistofoplossing. Indien remvloeistof per ongeluk wordt gedronken, moet u geen braakneigingen opwekken. Neem onmiddellijk contact op met een vergiftiging-informatiecentrum of een arts. Vermijd inademen van nevel of hete dampen. Indien dit toch gebeurt, moet u frisse lucht inademen. Als koelvloeistof in uw ogen terechtkomt, moet u de ogen overvloedig met water spoelen en de hulp van een arts inroepen. Was uw handen grondig na het werken met remvloeistof. Buiten het bereik van kinderen en dieren houden.

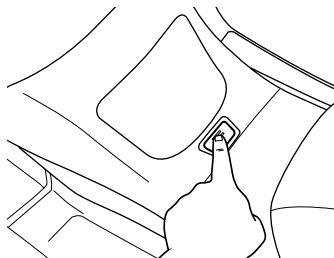

1. Druk op de knop om het deksel te openen.

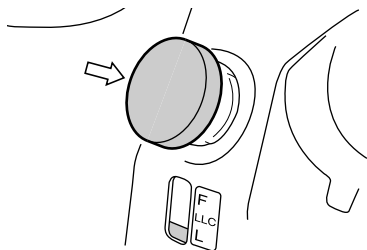

2. De koelvloeistof moet altijd tussen de "F" (FULL) en "L" (LOW) peilstreepjes in het expansiereservoir staan. Inspecteer het peil telkens voordat u gaat rijden en let erop dat de motorfiets verticaal staat. Als de koelvloeistof beneden het "L" niveaustreepje staat, voeg via het vulgat de voorgeschreven koelvloeistof toe tot de koelvloeistof tot aan het "F" niveaustreepje staat.

#### **OPMERKING:**

- Controleer het koelvloeistofpeil nadat de motor is afgekoeld.
- Als de motorkoelvloeistofreservoir leeg is, controleert u dan het koelvloeistofpeil in de radiator.

## **⚠ WAARSCHUWING**

**Als u de radiateurdop opent terwijl de motor warm is, kunt u brandwonden oplopen als gevolg van de hete vloeistof of stoom die naar buiten spuit.**

**Wacht totdat de motor voldoende is afgekoeld voordat u de radiateurdop opendraait.**

*OPMERKING: Als u alleen water toevoegt, verdunt u de koelvloeistof en neemt de werking van de koelvloeistof af. Voeg de voorgeschreven koelvloeistof toe.*

### **VERVERSEN VAN DE KOELVLOEISTOF**

Ververs de koelvloeistof regelmatig.

*OPMERKING: Er zal ongeveer 1950 ml koelvloeistof nodig zijn om de radiator en het expansiereservoir te vullen.*

### **INSPECTEREN VAN DE RADIATEURSLANGEN**

Inspecteer de radiateurslangen op barsten, beschadiging of lekkage van koelvloeistof. Ga naar uw Suzuki-dealer om de radiateurslang te laten vervangen als er defecten worden vastgesteld.

## **MOTOROLIE**

De levensduur van uw motor wordt in belangrijke mate bepaald door de kwaliteit van de motorolie en de frequentie waarmee de olie ververst wordt. Het dagelijks controleren van het oliepeil en het periodiek verversen van de olie behoren tot de belangrijkste onderhoudspunten.

### **CONTROLLEREN VAN HET MOTOROLIEPEIL**

Volg de onderstaande procedure voor het controleren van het motoroliepeil.

1. Zet de motorfiets op de middenstandaard.
2. Start de motor en laat deze drie minuten warmdraaien.
3. Zet de motor af en wacht drie minuten.

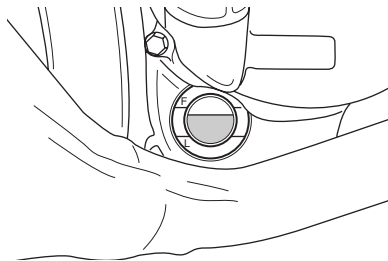

4. Neem de motorfiets van de middenstandaard. Houd de motorfiets verticaal en controleer het motoroliepeil door het kijkglas voor het motoroliepeil aan de rechterkant van de motor. Het motoroliepeil moet tussen het "L" (laag) en "F" (vol) streepje staan.

## LET OP

Zowel te weinig als te veel olie kan beschadiging van de motor veroorzaken.

Parkeer de motorfiets op een vlakke, horizontale ondergrond. Controleer het motoroliepeil via het motorolie-controlevenster, telkens voordat u het voertuig gebruikt. Zorg dat het oliepeil altijd boven het "L" (laag) streepje is en onder het "F" (vol) streepje.

## VERVERSEN VAN DE MOTOROLIE EN VERVANGEN VAN HET OLIEFILTER

Ververs de motorolie en vervang het oliefilter op het voorgeschreven tijdstip. De olie moet worden verversd wanneer de motor warm is, zodat alle olie van de motor wordt afgetapt. Ga als volgt te werk:

## LET OP

Wanneer de motor blijft draaien tijdens het aftappen van de motorolie, is de oliesmering onvoldoende en kan de motor beschadigd raken.

Gebruik de elektrische startknop niet tijdens het verversen van de motorolie.

1. Zet de motorfiets op de middenstandaard.

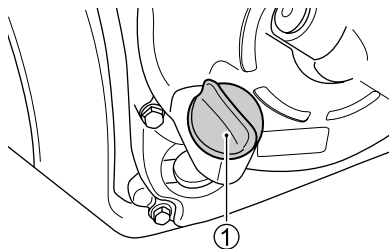

2. Verwijder de olievuldop ①.

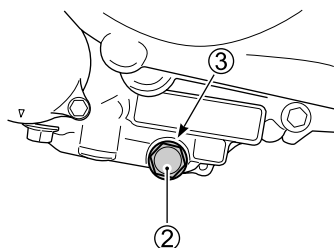

3. Plaats een opvangbak onder de aftapplug ②.
4. Verwijder de aftapplug ② en de pakking ③ met een sleutel en laat de motorolie weglopen terwijl u de motorfiets recht overeind houdt.

## **VOORZICHTIG**

Hete motorolie en uitlaatpijpen kunnen brandwonden veroorzaken.

Wacht totdat de aftapplug en de uitlaatpijpen voldoende zijn afgekoeld zodat deze met blote handen kunnen worden aangeraakt, voordat u de olie aftapt.

## **VOORZICHTIG**

U kunt zich verbranden aan een hete knaldemper. De knaldemper blijft ook een tijd nadat u de motor hebt afgezet nog zo heet dat u zich eraan kunt verbranden.

Wacht totdat de knaldemper is afgekoeld om brandwonden te voorkomen.

## **WAARSCHUWING**

Wanneer kinderen of huisdieren per ongeluk nieuwe of afgewerkte olie binnen krijgen, kan dit ernstige gezondheidsproblemen veroorzaken. Herhaaldelijk en langdurig contact met afgewerkte motorolie kan huidkanker veroorzaken. Kortstondige aanraking met olie kan huidirritatie veroorzaken.

Houd nieuwe en afgewerkte olie en gebruikte oliefilters altijd buiten het bereik van kinderen en huisdieren. Om eventueel contact met afgewerkte olie tot een minimum te beperken, moet u kleding met lange mouwen dragen en ook handschoenen die geen vloeistof doorlaten (zoals afwashandschoenen) wanneer u de olie ververst. Als er olie op uw huid terecht komt, was dan de betreffende plaats grondig met zeep en water. Kleding of doeken waarop olie terecht is gekomen, moeten in de was worden gedaan. Recycle afgewerkte olie of gebruikte filters of ruim deze op de juiste manier op.

### *OPMERKING:*

- *Recycle afgewerkte olie of ruim deze op de juiste manier op.*
- *Controleer voordat u met het werk begint of er geen stof, modder of vreemde voorwerpen in de oliebus of op het montagevlak van het oliefilter zitten.*

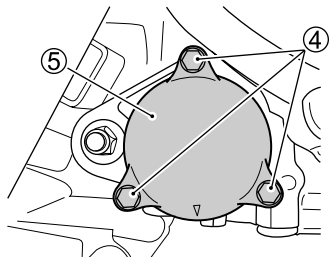

5. Verwijder de bouten ④ waarmee de filterkap ⑤ is bevestigd.

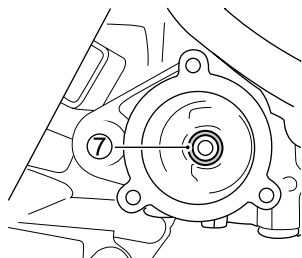
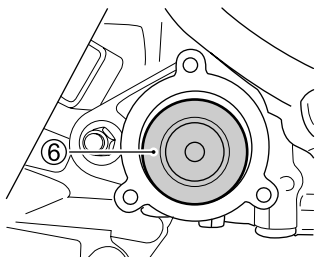

6. Vervang het oliefilter ⑥ en de O-ring ⑦ door nieuwe.

## **LET OP**

Gebruik van een oliefilter van een ander dan het juiste ontwerp kan uw motor beschadigen.

Gebruik een origineel Suzuki oliefilter of een gelijkwaardig filter dat ontworpen is voor uw motorfiets.

## **LET OP**

Als het nieuwe oliefilter niet juist wordt aangebracht, kan dit schade aan de motor veroorzaken. Er zal geen olie stromen als het oliefilter verkeerd om wordt aangebracht.

Steek het open uiteinde van het nieuwe oliefilter in de motor.

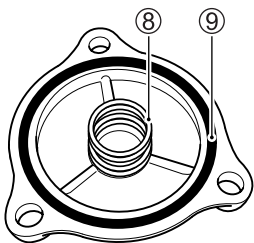

7. Voordat u het oliefilterkap monteert, controleert u eerst of de filterveer ⑧ en de O-ring ⑨ juist zijn aangebracht.

*OPMERKING: Gebruik altijd een nieuwe O-ring, telkens wanneer het filterelement wordt vervangen.*

8. Monteer het oliefilterkap en zet de bouten stevig vast, maar draai ze niet te strak aan.
9. Vervang de pakking van de aftapplug door een nieuwe. Monteer de aftapplug en de pakking. Draai de aftapplug met een momentsleutel stevig vast. Giet 1300 ml nieuwe motorolie door de vulopening en monteer de vuldop. Gebruik uitsluitend de motorolie die wordt voorgeschreven in het hoofdstuk **AANBEVOLEN BENZINE, MOTOROLIE EN KOELVLOEISTOF**.

Aanhaalkoppel van aftapplug:  
23 N·m (2,3 kgf·m)

*OPMERKING: Er is ongeveer 1200 ml olie vereist wanneer enkel de olie wordt ververs.*

## LET OP

Wanneer u olie gebruikt die niet voldoet aan de specificaties van Suzuki, kan dit schade aan de motor veroorzaken.

Gebruik alleen de olie die wordt voorgeschreven in het hoofdstuk **AANBEVOLEN BENZINE, MOTOROLIE EN KOELVLOEISTOF**.

10. Start de motor (terwijl de motorfiets buiten en op een horizontale ondergrond staat) en laat deze drie minuten lang stationair draaien.
11. Zet de motor af en wacht ongeveer drie minuten. Controleer het oliepeil in het kijkglas voor de motorolie terwijl u de motorfiets verticaal houdt. Als het oliepeil onder het "L" streepje staat, vul dan olie bij tot het oliepeil tussen het "L" streepje en het "F" streepje staat. Controleer rondom de aftapplug en de oliefilterkap op olie lekkage.



## REMMEN

Deze motorfiets is voor en achter uitgerust met schijfremmen. Een juist werkend remsysteem is van vitaal belang voor veilig rijden. Voer de reminspecties op de voorgeschreven tijdstippen nauwgezet uit.

## REMSYSTEEM

### **WAARSCHUWING**

**Als u de remmen niet controleert en op de juiste wijze onderhoudt, neemt de kans dat u een ongeluk krijgt toe.**

**Controleer vooral de remmen voor elke rit, zoals beschreven in het hoofdstuk **CONTROLE VÓÓR HET RIJDEN**. Onderhoud de remmen zoals beschreven in het **ONDERHOUDSSHEMA**.**

Controleer het remsysteem dagelijks op de volgende punten:

- Controleer het vloeistofpeil in de reservoirs.
- Controleer het voor- en achterremsysteem op sporen van vloeistoflekkage.
- Controleer de remslang op lekkages en scheurtjes.
- De remhendels moeten altijd de vereiste slag hebben en stevig bevestigd zijn.
- Controleer de slijtage van de remblokken.

## INSPECTEREN VAN DE REMSLANGEN

Inspecteer de remslangen en de slangverbindingen op barsten, beschadiging of lekkage van remvloeistof. Ga naar uw Suzuki-dealer om de remslang te laten vervangen als er defecten worden vastgesteld.

## Remvloeistof

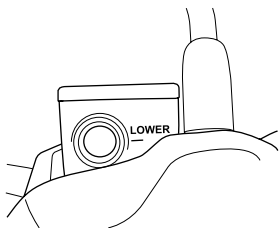

VOOR

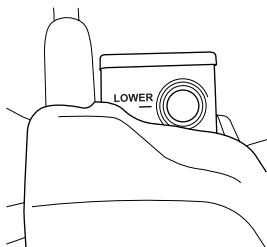

ACHTER

Controleer regelmatig het peil van de remvloeistof in het voor- en achterreservoir. Als het peil in een van de reservoirs beneden het onderste streepje staat, controleert u de remmen op slijtage van de remblokken of lekkage.

## **⚠ WAARSCHUWING**

Remvloeistof neemt geleidelijk vocht op via de remslangen. Remvloeistof met een hoog watergehalte heeft een lager kookpunt en kan een defect van het remsysteem (inclusief ABS) veroorzaken als gevolg van corrosie van de remonderdelen. Kokende remvloeistof of een defect van het remsysteem (inclusief ABS) kan resulteren in een ongeluk.

Ververs de remvloeistof elke twee jaar om een goede remprestatie te behouden.

## **⚠ WAARSCHUWING**

Bij gebruik van een andere vloeistof dan DOT4 remvloeistof uit een afgesloten blik kan het remsysteem beschadigd raken wat kan leiden tot een ongeluk.

Maak de vuldop schoon voordat u die verwijdert. Gebruik uitsluitend DOT4 remvloeistof uit een afgesloten blik. Gebruik en meng nooit verschillende soorten remvloeistof.

## **⚠ WAARSCHUWING**

Remvloeistof is schadelijk en mogelijk zelfs fataal wanneer deze wordt gedronken en veroorzaakt ook letsel wanneer deze in contact komt met de ogen of de huid. De vloeistof kan giftig zijn voor dieren.

Indien er per ongeluk remvloeistof wordt ingeslikt, moet u geen braakneigingen opwekken. Neem onmiddellijk contact op met een vergiftiging-informatiecentrum of een arts. Als remvloeistof in uw ogen terecht komt, moet u de ogen overvloedig met water spoelen en de hulp van een arts inroepen. Was uw handen grondig na het werken met remvloeistof. Buiten het bereik van kinderen en dieren houden.

## **LET OP**

Gemorste remvloeistof kan schade toebrengen aan gelakte oppervlakken en plastic onderdelen.

Zorg ervoor dat u geen remvloeistof morst bij het vullen van het remvloeistofreservoir. Veeg gemorste remvloeistof onmiddellijk op.

## Remblok

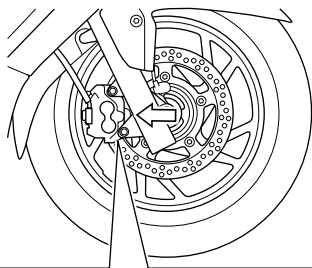

Groef voor slijtagegrens

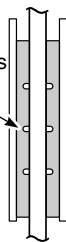

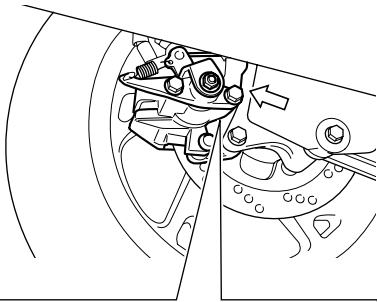

Groef voor slijtagegrens

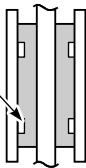

Controleer de voorste en achterste remblokken door na te gaan of het frictiemateriaal tot voorbij de slijtagegrens is versleten. Als een remblok voor of achter tot aan of voorbij de slijtagegrens is versleten, moeten de remblokken zowel voor als achter door een officiële Suzuki-dealer of een bevoegd onderhoudsmonteur vernieuwd worden.

## **⚠ WAARSCHUWING**

Als u de remblokken niet controleert en op de juiste wijze onderhoudt, neemt de kans dat u een ongeluk krijgt toe.

Ga naar uw Suzuki-dealer als de remblokken vervangen moeten worden. Controleer en onderhoud de remblokken zoals voorgeschreven.

## **⚠ WAARSCHUWING**

Als u na reparatie aan het remsysteem of vervangen van de remblokken wegrijdt met deze motorfiets zonder eerst de remhendel even te pompen, kan de remwerking minder effectief zijn, waardoor ongelukken kunnen ontstaan.

Bedien na reparatie aan het remsysteem of vervangen van de remblokken en voor het wegrijden de remhendel enkele malen pompend tot de remblokken tegen de remschijven aan zijn gedrukt en de juiste hendelslag en stijfheid zijn verkregen.

*OPMERKING: Trek de remhendel niet aan wanneer de remblokken niet op hun plaats zitten. De zuigers kunnen slechts met moeite weer in de uitgangsstand teruggezet worden en er kan hierbij vloeistoflekkage optreden.*

## **WAARSCHUWING**

Wanneer slechts één van beide remblokken wordt vervangen, kan dit resulteren in een ongelijkmatige remwerking met een grotere kans op een ongeluk tot gevolg.

Vervang altijd beide remblokken tegelijk.

## **BANDEN**

### **WAARSCHUWING**

De banden van uw motorfiets vormen de allesbepalende verbinding tussen uw motorfiets en de weg. Als u de onderstaande voorzorgen veronachtzaamt, kan dat ongelukken geven door problemen met de banden.

- Controleer voor elke rit de toestand en spanning van de banden en breng de bandenspanning zonodig op peil.
- Overbelast uw motorfiets niet.
- Vervang een band zodra deze tot op de slijtagegrens is versleten of zodra deze beschadigingen vertoont zoals scheuren of barsten.
- Gebruik altijd de maat en het type banden dat in deze handleiding wordt voorgeschreven.
- Balanceer het wiel nadat u een band heeft vervangen.
- Lees dit hoofdstuk van de handleiding zorgvuldig door.

## **⚠ WAARSCHUWING**

**Als u de banden niet inrijdt, kan dit leiden tot slippen en verlies van controle over de motorfiets, met kans op ongelukken.**

**U dient extra voorzichtig te zijn wanneer u nieuwe banden inrijdt. Rijd de banden goed in zoals beschreven in het hoofdstuk INRIJDEN en vermijd snel optrekken, scherp bochtenwerk en hard remmen gedurende de eerste 160 km.**

Controleer de bandenspanning en de staat van het loopvlak van de banden bij de periodieke onderhoudsbeurten. Voor een maximale veiligheid en een lange levensduur van de banden moet de bandenspanning vaker gecontroleerd worden.

## **BANDENSPANNING**

Een verkeerde bandenspanning zal niet alleen leiden tot een snellere slijtage van de banden, maar heeft ook een zeer nadelige invloed op de stabiliteit van de motorfiets. Banden waarvan de spanning onvoldoende is, kunnen het nemen van bochten bemoeilijken. Banden met een te hoge spanning hebben een kleiner contactvlak met de weg, wat aanleiding kan geven tot slippen en onbestuurbaarheid. Zorg dat de bandenspanning steeds binnen het voorgeschreven bereik is. Controleer de bandenspanning altijd wanneer de banden koud zijn.

### **Bandenspanning van koude band**

<b>BELASTING BAND</b>	<b>EEN PERSOON</b>	<b>TWEE PERSONEN</b>
<b>VOOR</b>	200 kPa 2,00 kgf/cm <sup>2</sup>	200 kPa 2,00 kgf/cm <sup>2</sup>
<b>ACHTER</b>	200 kPa 2,00 kgf/cm <sup>2</sup>	250 kPa 2,50 kgf/cm <sup>2</sup>

## TOESTAND VAN DE BANDEN

De toestand van de banden en het type banden zijn van groot belang voor de prestatie van de motorfiets. Barsten of scheurtjes in de banden kunnen leiden tot een klapband en het gevaar van onbestuurbaarheid. Versleten banden verhogen ook de kans op een lekke band waardoor u mogelijk de controle over de motorfiets verliest. De bandslijtage beïnvloedt ook het bandprofiel waardoor de rijeigenschappen van de motorfiets kunnen veranderen.

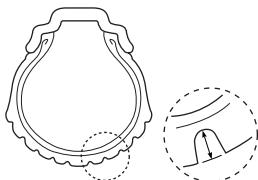

Controleer elke dag voordat u gaat rijden de toestand van de banden. Vervang een band als deze zichtbare tekenen van beschadiging vertoont, zoals barsten of scheurtjes, of als de profieldiepte minder bedraagt dan 1,6 mm voor of 2,0 mm achter.

*OPMERKING: Deze slijtagegrens zal bereikt worden voordat de slijtestrepen die in de band zijn aangebracht, contact maken met de weg.*

Bij het vervangen van een band dient u erop toe te zien dat een nieuwe band van de onderstaande maat wordt gebruikt. Bij gebruik van een band met een andere maat kunnen de rijeigenschappen van de motorfiets nadelig beïnvloed worden en kan de motorfiets in het ergste geval zelfs onbestuurbaar worden.

	VOOR	ACHTER
MAAT	120/70-15M/C 56S	150/70-13M/C 64S
TYPE	DUNLOP SCOOTSMART G	DUNLOP SCOOTSMART G

Vergeet niet om na het repareren van een lek of het vervangen van een band opnieuw het wiel te balanceren. Een juiste wielbalans is van belang om een onregelmatig wiel/weg-contact en onregelmatige slijtage van de banden te voorkomen.

## ⚠ WAARSCHUWING

**Een ondeugdelijk gerepareerde, aan-gebrachte of uitgebalanceerde band kan ertoe leiden dat u de controle over de motorfiets verliest, met kans op ongelukken, of dat de levensduur van de band wordt verkort.**

- Vraag uw Suzuki-dealer of een bevoegde monteur om de reparatie en vervanging van de band en het balanceren van het wiel uit te voeren, aangezien dit geschikt gereedschap en de nodige ervaring vereist.
- Breng de banden aan overeenkomstig de draairichting die wordt aangegeven met de pijlen op de zijkant van elke band.

## **WAARSCHUWING**

Als u deze instructies voor tubeless-banden niet opvolgt, kan dat ongelukken veroorzaken, door problemen met de banden. Tubeless-banden vereisen ander onderhoud dan banden met een binnenband.

- Tubeless-banden vereisen een luchtdichte afsluiting tussen de velgrand van de band en de velg van het wiel. U dient speciale bandenlichters en velgbeschermers of een speciaal bandmontageapparaat te gebruiken voor het verwijderen en aanbrengen van de banden. Dit voorkomt beschadiging van de band of velg, hetgeen zou kunnen leiden tot een lek.
- Repareer gaatjes in tubeless-banden door de band te verwijderen en een inwendige plakker aan te brengen.
- Gebruik voor het repareren van een gaatje geen reparatieplugje voor buitenbanden aangezien dit los zou kunnen komen ten gevolge van de krachten die op een band van een motorfiets worden uitgeoefend in de bochten.
- Na het repareren van een band dient u gedurende de eerste 24 uur niet sneller dan 80 km/uur te rijden en daarna nooit sneller dan 130 km/uur. Hiermee voorkomt u overmatige verwarming, die de reparatie van de band ongedaan zou kunnen maken en zou kunnen leiden tot het leeglopen van de band.
- Vervang de band als het gaatje zich in de zijwand van de band bevindt of als het gaatje zich in het profiel van de band bevindt en groter is dan 6 mm. Dergelijke gaatjes kunnen niet afdoende worden gerepareerd.

## **ZIJSTANDAARD/CONTACTCIRCUIT-BLOKKEERSYSTEEM**

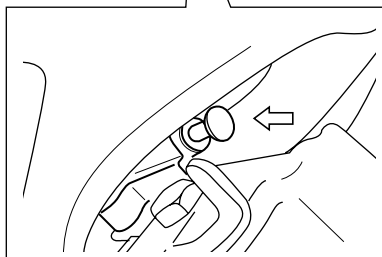
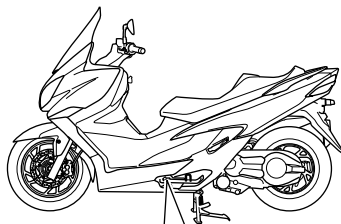

Controleer de werking van de zijstandaard/contactcircuit-blokkeersysteem als volgt:

1. Ga op de motorfiets zitten in de normale rijhouding, met de zijstandaard ingeklapt.
2. Trek de voor- of achterremhendel in en start de motor.
3. Klap de zijstandaard uit terwijl u de remhendel ingetrokken houdt.

De zijstandaard/contactcircuit-blokkeersysteem werkt normaal als de motor afslaat zodra de zijstandaard uitgeklappt wordt. Als de motor blijft draaien terwijl de zijstandaard uitgeklappt is, is de zijstandaard/contactcircuit-blokkeersysteem defect. Laat een officiële Suzuki-dealer of een andere vakkundige monteur een inspectie uitvoeren.



## **⚠ WAARSCHUWING**

Als het zijstandaard/contactcircuit-blokkeersysteem niet juist werkt, is het mogelijk om met de motorfiets te rijden terwijl de zijstandaard is uitgeklappt. Dit kan een bijzonder gevaarlijke situatie en ongelukken opleveren wanneer u een bocht naar links maakt.

Controleer of de zijstandaard/contactcircuit-blokkeersysteem juist werkt voordat u wegrijdt. Zorg dat de zijstandaard volledig is ingeklapt voordat u wegrijdt.

## **VERVANGEN VAN DE LAMPEN**

Het vermogen van elke lamp is in de onderstaande tabel aangegeven. Gebruik bij vervanging van een doorgebrande lamp altijd een lamp met hetzelfde vermogen. Bij gebruik van een lamp met meer of minder vermogen kan het elektrische systeem overbelast worden of kan de nieuwe lamp voortijdig doorbranden.

### ***LET OP***

Bij gebruik van een lamp met een onjuist wattage kan het elektrische systeem overbelast worden of kan de nieuwe lamp voortijdig doorbranden.

Gebruik uitsluitend de lampen die in de tabel zijn aangegeven als vervangingslampen.

Richtingaanwijzerlamp voor	12V 21W × 2
Richtingaanwijzerlamp achter	12V 21W × 2
Kentekenplaatverlichting	12V 5W

## KOPLAMP/RICHTINGAANWIJZERLAMP VOOR/RICHTINGAANWIJZERLAMP ACHTER EN KENTEKENPLAATVERLICHTING

Ga als volgt te werk om de richtingaanwijzerlamp voor, de richtingaanwijzerlamp achter en de lamp van de kentekenplaatverlichting te vervangen of om de koplampstraal af te stellen:

### Afstellen van de koplampstraal

Indien nodig kan de koplampbundel omhoog en omlaag, of rechts en links worden afgesteld.

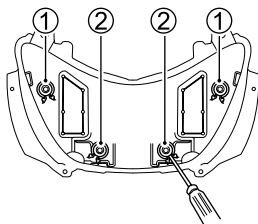

### De koplampbundel rechts en links afstellen:

Draai de afsteller ① rechts- of linksom.

### De koplampbundel omhoog en omlaag afstellen:

Draai de afsteller ② rechts- of linksom.

## Richtingaanwijzerlamp voor

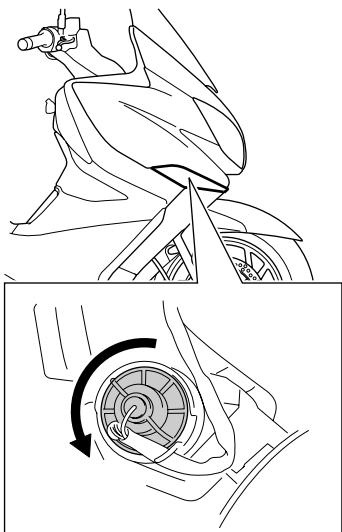

1. Draai de fitting naar links en verwijder deze.

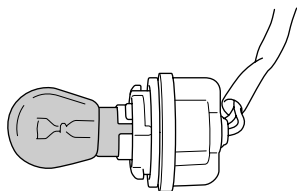

2. Druk op de lamp, draai deze naar links en trek hem naar buiten.

## Richtingaanwijzerlamp achter

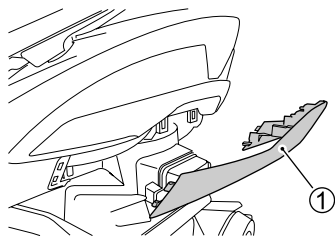

1. Verwijder het onderste framedeksel ①.

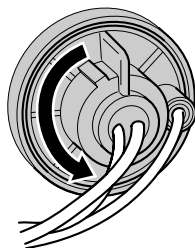

2. Draai de fitting naar links en verwijder deze.

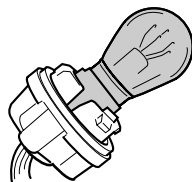

3. Druk op de doorgebrande lamp, draai deze naar links en trek hem naar buiten.
4. Om de nieuwe lamp aan te brengen, drukt u deze naar binnen en draait hem dan naar rechts terwijl u op de lamp blijft drukken.

## Kentekenplaatverlichting

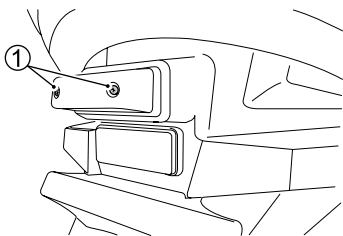

1. Verwijder de schroeven ①.

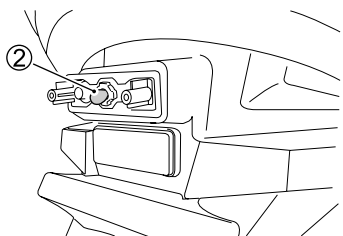

2. Trek de lamp ② uit de fitting.

## ZEKERINGEN

Als een elektrisch onderdeel van uw motorfiets niet meer werkt, moet u eerst controleren of een zekering is doorgebrand. De elektrische circuits van de motorfiets zijn beveiligd tegen overbelasting door middel van zekeringen in de circuits.

Als een zekering doorbrandt, moet het elektrische probleem worden onderzocht en verholpen voordat de doorgebrande zekering door een nieuwe wordt vervangen. Raadpleeg uw Suzuki-dealer voor het controleren en repareren van het elektrische systeem.

### **⚠ WAARSCHUWING**

Wanneer een zekering door een zekering met een verkeerd amperage wordt vervangen of als er een stukje aluminiumfolie of draad wordt gebruikt, kan dit resulteren in ernstige beschadiging van het elektrische systeem en mogelijk brand. Vervang een doorgebrande zekering altijd door een zekering met hetzelfde amperage.

Als de nieuwe zekering spoedig opnieuw doorbrandt, is het mogelijk dat het elektrische probleem niet is verholpen. Laat uw motorfiets in dit geval meteen door een Suzuki-dealer nakijken.

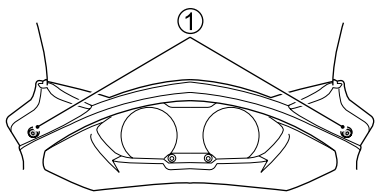

1. Verwijder de bouten ①.

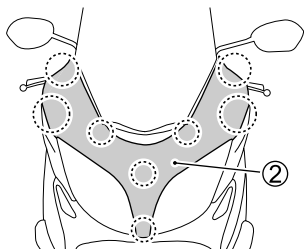

2. Maak de haken los en trek de afdekking ② los.

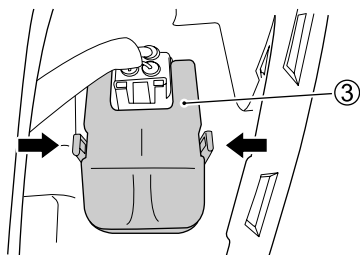

LINKS

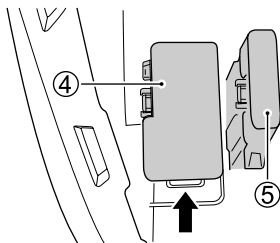

RECHTS

De 30A hoofdzekering ③ beveiligd de hele elektrische installatie.

Het zekeringenkastje ④ heeft een HEAD-HI, HEAD-LO, ABS, IGNITION, SIGNAL en P-SOURCE zekering.

Het zekeringenkastje ⑤ heeft een FAN en een METER zekering.

- De 10A HEAD-HI zekering beveiligd de circuits van het grootlicht en de snelheidsmeter.
- De 10A HEAD-LO zekering beveiligd het circuit van het dimlicht.
- De 10A IGNITION zekering beveiligd de circuits van de startonderbreker (indien uitgerust), ABS-systeem, koelventilatorrelais, zuurstofsensor, bobines, startrelais, ECU, remrelais en brandstofpomprelais.
- De 15A SIGNAL zekering beveiligd de circuits van de claxon, snelheidsmeter, richtingaanwijzers, remlicht, achterlicht, kentekenplaatverlichting en parkeerlampjes.
- De 10A P-SOURCE zekering beveiligd het circuit van de stroomuitgangsaansluiting.
- De 30A ABS zekering beveiligd het circuit van het ABS-systeem.
- De 15A METER zekering beveiligd de circuits van de ECU, de brandstofpomp en de snelheidsmeter.
- De 15A FAN zekering beveiligd de circuits van koelventilatorrelais en koelventilatormotor.

## KATALYSATOR

Het doel van de katalysator is het terugdringen van de hoeveelheid schadelijke stoffen in de uitlaatgassen van de motorfiets. Het gebruik ongelode brandstof in motorfietsen uitgerust met katalysators is verboden omdat het lood de componenten in het katalysatorsysteem die de schadelijke stoffen verminderen deactiveert.

Bij normaal rijden en bij gebruik van ongelode brandstof gaat de katalysator voor de hele levensduur van de motorfiets mee. De katalysator vereist geen speciaal onderhoud. Het is wel van belang dat de motor correct is afgesteld. Overslaan van de motor, wat het resultaat kan zijn van een verkeerd afgestelde motor, kan resulteren in oververhitting van de katalysator. Dit kan leiden tot permanente hittebeschadiging van de katalysator en andere componenten van de motorfiets.

### **WAARSCHUWING**

**Als u de motorfiets op een plaats parkeert of rijdt waar er brandbare materialen zijn zoals droog gras of bladeren, kunnen deze materialen in contact komen met de katalysator of met andere hete onderdelen van het uitlaatsysteem. Dit kan brand veroorzaken.**

**Vermijd parkeren of rijden met de motorfiets op plaatsen met brandbare materialen.**

## LET OP

Bij verkeerd gebruik van de motorfiets kan er schade aan de katalysator of andere schade aan de motorfiets ontstaan.

Om schade aan de katalysator of verband houdende onderdelen te voorkomen, moet u de volgende voorzorgsmaatregelen nemen:

- Zorg dat de motor in de juiste gebruikstoestand is.
- Wanneer de motor foutief werkt, vooral bij overslaan van de motor of een ander duidelijk prestatieverlies, moet u de motorfiets stoppen, de motor afzetten en de motorfiets zo spoedig mogelijk laten nakijken.
- Zet de motor niet af en onderbreek het contact ook niet wanneer in een versnelling is geschakeld en de motorfiets rijdt.
- Probeer de motor niet te starten door de motorfiets te duwen of door deze een heuvel omlaag te laten rollen.
- Laat de motor niet stationair draaien wanneer bougiekabels zijn losgemaakt of verwijderd, zoals tijdens het uitvoeren van tests voor het opsporen van storingen.
- Laat de motor niet gedurende langere perioden stationair draaien als het stationair draaien ongelijkmatig is of als er andere defecten zijn.
- Laat het benzinepeil in de benzinetank niet zo laag worden dat de tank bijna leeg is.

## DIAGNOSESTEKKER

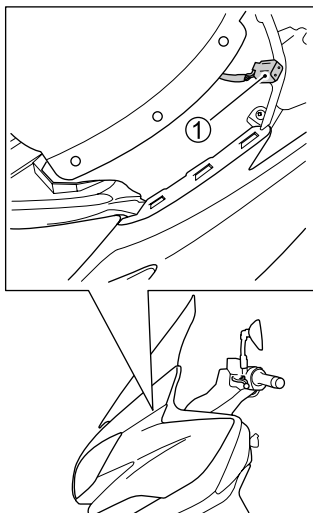

De diagnosestekker ① bevindt zich achter het voordeksel.

*OPMERKING: De diagnosestekker is bedoeld voor gebruik door een Suzuki-dealer of een andere vakkundige monteur.*

# STORINGZOEKEN

---

CONTROLE VAN HET ONTSTEKINGSSYSTEEM .....	7-2
MOTOR SLAAT AF .....	7-3



## STORINGZOEKEN

Deze storingsgids is bedoeld voor het oplossen van een aantal eenvoudige storingen die kunnen optreden.

### **LET OP**

Ondeugdelijke reparaties of aanpassingen kunnen de motorfiets beschadigen in plaats van herstellen. Dergelijke schade valt mogelijk niet onder de garantie.

Als u niet zeker bent van de juiste handelswijze, dient u een officiële Suzuki-dealer te raadplegen over het probleem.

Voer de volgende inspecties uit als de motor weigert te starten.

## CONTROLE VAN HET ONTSTEKINGSSYSTEEM

1. Verwijder de bougie en bevestig deze weer aan de bougiekap.

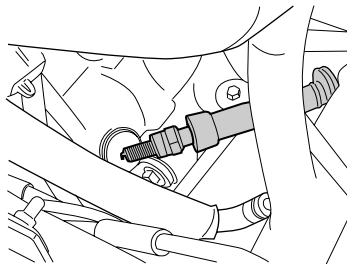

2. Terwijl u een bougie stevig tegen de motor aangedrukt houdt, start u de motor met het contactslot in de "ON" stand. Als het ontstekingsstelsel normaal werkt, moet een blauwe vonk over de bougiespleet springen. Als er geen vonk is, breng dan de motorfiets voor reparatie naar uw Suzuki-dealer.

## **⚠ WAARSCHUWING**

Verkeerd uitvoeren van de vonktest kan gevaarlijk zijn. Als u niet bekend bent met de procedure, kunt u een elektrische schok met een hoog voltage krijgen.

Voer deze test niet uit als u niet goed bekend bent met de procedure. Houd de bougie tijdens deze test uit de buurt van het bougiegat. Voer deze test niet uit als u een hartaandoening of een pacemaker hebt.

## **MOTOR SLAAT AF**

1. Controleer of er voldoende benzine in de tank is.
2. Controleer het ontstekingsstelsel op correct vonken.
3. Controleer het stationair toerental.





# STALLING EN SCHOONMAKEN VAN DE MOTORFIETS

---

STALLING .....	8-2
WERKWIJZE BIJ OPNIEUW IN GEBRUIK NEMEN .....	8-3
VOORKOMEN VAN ROESTVORMING .....	8-3
SCHOONMAKEN VAN DE MOTORFIETS .....	8-4
CONTROLE NA HET SCHOONMAKEN .....	8-7

# STALLING EN SCHOONMAKEN VAN DE MOTORFIETS

## STALLING

Als de motorfiets voor langere tijd niet gebruikt gaat worden, moeten bepaalde werkzaamheden worden uitgevoerd waarvoor een specifieke kennis en materiaal zijn vereist. Wij raden u aan deze werkzaamheden aan uw Suzuki-dealer over te laten. Wilt u de werkzaamheden zelf uitvoeren, volg dan de hierna aangegeven algemene richtlijnen:

## MOTORFIETS

Maak de motorfiets helemaal schoon. Parkeer de motorfiets op de middenstandaard op een stevige, vlakke ondergrond waar deze niet kan omvallen. Draai het stuur volledig naar links en vergrendel het stuur. Trek de sleutel uit het contactslot.

## BENZINE

1. Vul de benzinetank tot de hals met benzine en benzine-stabilisator overeenkomstig de aanbevelingen van de fabrikant van de benzine-stabilisator.
2. Laat de motor een paar minuten draaien zodat het brandstofsysteem gevuld is met de gestabiliseerde benzine.

## ACCU

1. Verwijder de accu van de motorfiets zoals beschreven in het hoofdstuk ACCU.
2. Reinig de buitenkant van de accu met een milde zeep en verwijder alle corrosie van de aansluitpunten en de kabels.
3. Berg de accu in een ruimte op waar de temperatuur boven het vriespunt is.

## BANDEN

Breng de banden op de normale bandenspanning.

## BUITENKANT

- Bespuit alle vinyl en rubber onderdelen met een verduurzamingsmiddel voor rubber.
- Bespuit alle niet gelakte oppervlakken met een roestwerend middel.
- Bedek de gelakte oppervlakken met autowas.

## ONDERHOUD TIJDENS OPSLAG

Laad de accu eens per maand op, raadpleeg daarvoor het onderdeel over de ACCU. Als u de accu niet kunt opladen, neem dan contact op met uw erkende Suzuki-dealer.

## WERKWIJZE BIJ OPNIEUW IN GEBRUIK NEMEN

- Maak de motorfiets helemaal schoon.
- Monteer de accu zoals beschreven in het hoofdstuk ACCU.
- Controleer of de motorfiets correct gesmeerd is.
- Voer de **CONTROLE VÓÓR HET RIJDEN** uit die beschreven is in deze handleiding.

## VOORKOMEN VAN ROESTVORMING

Het is van groot belang dat u de motorfiets goed verzorgt om deze te beschermen tegen roest zodat de motorfiets er vele jaren als nieuw blijft uitzien.

### **Belangrijke informatie over roest**

Veel voorkomende oorzaken van roestvorming

- Opeenhoping van strooizout, vuil, vocht of chemicaliën op moeilijk bereikbare plaatsen.
- Putjes, krassen of andere beschadiging van behandelde of gelakte metalen oppervlakken, als gevolg van kleine ongelukken of steenslag.

Strooizout, zilte lucht, industriële vervuiling en een hoge vochtigheidsgraad dragen alle bij aan roestvorming.

### **Hoe kunt u roestvorming voorkomen**

- Was de motorfiets regelmatig, minstens een keer per maand. Houd de motorfiets zo schoon en droog mogelijk.
- Verwijder verontreinigingen en vreemde bestanddelen. Verontreinigingen zoals strooizout, chemicaliën, wegdekolië, teer, boomsappen, vogeluitwerpselen en industriële afvalstoffen kunnen de afwerking van de motorfiets beschadigen. Verwijder deze verontreinigingen zo snel mogelijk. Als de verontreinigingen moeilijk kunnen worden verwijderd, kan het gebruik van een aanvullend schoonmaakmiddel nodig zijn. Volg de aanwijzingen van de fabrikant nauwgezet op wanneer u speciale schoonmaakmiddelen gebruikt.

- Repareer beschadigingen aan de afwerking zo spoedig mogelijk. Controleer alle geleverde onderdelen van de motorfiets zorgvuldig op beschadiging. Mochten er putjes of krassen in de lak zijn, werk deze dan onmiddellijk bij om roestvorming te voorkomen. Als de putjes of krassen tot aan het blote metaal reiken, moet u de reparatie door uw Suzuki-dealer laten uitvoeren.
- Stal de motorfiets in een droge en goed geventileerde ruimte. Als u de motorfiets vaak in de garage wast of als u de motorfiets vaak binnen parkeert wanneer deze nat is, kan de garage vochtig worden. De hoge vochtigheid kan roestvorming veroorzaken of deze versnellen. Een natte motorfiets kan ook in een verwarmde garage roesten als de ventilatie slecht is.
- Dek de motorfiets met een hoes af. Blootstelling aan de middagzon kan verkleuring van de lak, plastic onderdelen en voorkant van de instrumenten veroorzaken. Dek de motorfiets met een "luchtdoorlatende" hoes van hoge kwaliteit af die de afwerking van de motorfiets beschermt tegen de schadelijke UV-stralen die in het zonlicht zijn, en waardoor tevens de hoeveelheid stof- en luchtvervuiling die het oppervlak bereikt wordt verminderd. Uw Suzuki-dealer kan u helpen bij de aanschaf van de juiste hoes voor de motorfiets.

## SCHOONMAKEN VAN DE MOTORFIETS

### WASSEN VAN DE MOTORFIETS

Volg de onderstaande aanwijzingen wanneer u de motorfiets wast:

1. Verwijder vuil en modder met behulp van koud stromend water. U kunt hierbij ook een spons of zachte borstel gebruiken. Gebruik geen schuurspons of iets dergelijks daar hierdoor de lak beschadigd kan worden.
2. Was nu de hele motorfiets met water en een mild schoonmaakmiddel of een speciale zeep voor het wassen van auto's. Gebruik hiervoor een spons of zachte doek. Drenk de spons of doek regelmatig in het water met zeep.

*OPMERKING: Maak de motorfiets na het rijden over wegen met strooizout of langs de zeekust onmiddellijk schoon met koel kraanwater. Gebruik geen warm water, want dat maakt corrosie alleen maar erger.*

*OPMERKING: Zorg dat de volgende onderdelen niet nat worden:*

- *Contactslot*
- *Bougie*
- *Dop van benzinetank*
- *Brandstofinspuitsysteem*
- *Hoofdremcilinders*
- *Stofhoezen van gaskabel*

## **LET OP**

Hogedrukwaterstralen zoals in autowasserettes kunnen zo krachtig zijn dat de onderdelen van uw motorfiets worden beschadigd. Hierdoor kan roest, corrosie en verhoogde slijtage worden veroorzaakt. Ook speciale onderdelenreinigers kunnen schadelijk zijn voor delen van de motorfiets.

Gebruik geen water onder hoge druk voor het schoonmaken van uw motorfiets. Gebruik geen onderdelenreiniger op het gasklephuis en de brandstofinspuitingssensors.

3. Als al het vuil van de motorfiets is verwijderd, spoelt u met stromend water alle zeep weg.
4. Na het schoonspuiten droogt u de motorfiets met een zeem of een zachte droge doek, en laat u de motorfiets in de schaduw helemaal opdrogen.
5. Controleer alle geverfde onderdelen zorgvuldig op beschadiging. Als de lak beschadigd is, tikt u deze plekken bij met een speciale "bijwerk"-lak om de schade te "verhelpen", volgens de onderstaande aanwijzingen:
  - a. Maak de beschadigde plekken goed schoon en laat ze volledig opdrogen.
  - b. Meng de verf en "tip" de beschadigde plekken bij met een fijn kwastje.
  - c. Laat de verf volledig opdrogen.

*OPMERKING: Na het wassen van de motorfiets of het rijden in de regen kan de koplamp beslagen zijn. De wasem zal geleidelijk verdwijnen wanneer de koplamp wordt aangezet. U moet dan wel de motor laten draaien om leeglopen van de accu te voorkomen.*

## **LET OP**

Gebruik van een reinigingsmiddel op alkali- of zuurbasis, of gebruik van benzine, remvloeistof of een ander oplosmiddel kan de onderdelen van de motorfiets beschadigen.

Gebruik voor het schoonmaken uitsluitend een zachte doek en warm water met een milde zeep.



## KUNSTSTOF ONDERDELEN

Kunststof onderdelen zoals koplamp-lens, snelheidsmeterdisplay, windscherm en kuip zijn gemakkelijk te beschadigen. Wanneer een dergelijk onderdeel wordt gereinigd, wast u het met water na het te hebben gereinigd met een neutraal reinigingsmiddel of een sopje en veegt u het af met een zachte doek.

### **WAARSCHUWING**

**Plaats niets tussen de kuip en besturing.**

**Als dit het geval is, heeft dit een negatieve invloed op de besturing.**

### **LET OP**

**Wanneer een van de volgende substanties aan het kunststof onderdeel, zoals de koplamp-lens, snelheidsmeterdisplay of voorruit, is bevestigd, kan dit krassen of schade aan het onderdeel veroorzaken.**

- Wasverbinding
- Chemische producten zoals olie-filmverwijderaar of afstotende middelen
- Zuur of alkalisch reinigingsmiddel
- Remvloeistof, benzine of organisch oplosmiddel, enz.

## DE MOTORFIETS IN DE WAS ZETTEN

Nadat u de motorfiets hebt gewassen, is het raadzaam om deze, ter bescherming en verfraaiing van de lak, in de was te zetten.

- Gebruik alleen was- en poetsmiddelen van goede kwaliteit.
- Als u was- en poetsmiddelen gebruikt, volg dan altijd de aanwijzingen van de fabrikant op.

## SPECIALE VERZORGING VOOR MATTE LAK

Gebruik geen polijstcompounds of een was die polijstcompounds bevat op oppervlakken met een matte lak. Het gebruik van polijstcompounds zal het voorkomen van de matte lak veranderen.

Een vaste was kan moeilijk te verwijderen zijn van oppervlakken met een matte lak.

Wrijving tijdens de rit, overmatig poetsen of polijsten van een oppervlak met matte afwerking kan het uiterlijk ervan aantasten.

## **CONTROLE NA HET SCHOONMAKEN**

Voor een lange levensduur van uw motorfiets dient u deze te smeren overeenkomstig de aanwijzingen in het hoofdstuk "SMERINGSPUNTEN".

### **⚠ WAARSCHUWING**

**Gebruik van de motorfiets met natte remmen is gevaarlijk. Natte remmen hebben minder remvermogen dan droge remmen. Dit zou kunnen leiden tot een ongeluk.**

**Test na het wassen de remmen van de motorfiets terwijl u met langzame snelheid rijdt. Bedien de remmen indien nodig een paar maal zodat de remvoeringen door de wrijvingswarmte kunnen opdrogen.**

Als u tijdens uw laatste rit moeilijkheden hebt ondervonden, controleer de motorfiets dan aan de hand van de aanwijzingen in het hoofdstuk "CONTROLE VÓÓR HET RIJDEN".



# TECHNISCHE GEGEVENS

## AFMETINGEN EN RIJKLAAR GEWICHT

Totale lengte .....	2235 mm
Totale breedte .....	765 mm
Totale hoogte .....	1350 mm
Wielbasis .....	1580 mm
Grondspeling .....	125 mm
Rijklaar gewicht .....	215 kg

## MOTOR

Type .....	Viertaktmotor, vloeistofgekoeld, DOHC
Aantal cilinders .....	1
Boring .....	81,0 mm
Slag .....	77,6 mm
Cilinderinhoud .....	400 cm <sup>3</sup>
Compressieverhouding .....	10,6 : 1
Brandstofsysteem .....	Brandstofinspuiting
Luchtfilter .....	Papierelement
Startsysteem .....	Elektrische startmotor
Smeersysteem .....	Wet-ump motorsmering

## AANDRIJFLIJN

Koppeling .....	Natte, meervoudige plaatkoppeling, automatisch, centrifugaal type
Schakelpatroon .....	Automatisch
Eindreductie .....	6,484 (31/14 × 41/14)
Primaire reductie (Automatisch) .....	Variabel (2,279 – 0,865)
Aandrijfsysteem .....	V-riemaandrijving

## FRAME

Voorvering .....	Telescopisch, spiraalveer, oliegedempt
Achtervering .....	Verbindingsarm-type, spiraalveer, oliegedempt
Voorvork-veerweg .....	110 mm
Achterwiel-veerweg .....	100 mm
Stuurhoek .....	40° (rechts en links)
1/2 draaicirkel .....	2,7 m
Voorrem .....	Dubbele schijfrem
Achterrem .....	Schijfrem
Maat van voorband .....	120/70-15M/C 56S, tubeless
Maat van achterband .....	150/70-13M/C 64S, tubeless

## ELEKTRISCHE INSTALLATIE

Ontstekingstype.....	Elektronische ontsteking (getransistoriseerd)
Bougie .....	NGK CR7EIA-9 of DENSO IU22D
Accu .....	12V 32,4 kC(9 Ah)/10HR
Dynamo .....	3-fasen wisselstroomdynamo
Hoofdzekering .....	30A
Zekeringen .....	10/10/10/10/15/15/15/30A
Koplamp .....	LED
Positie/parkeerlicht .....	LED
Remlicht/achterlicht .....	LED
Kentekenplaatverlichting .....	12V 5W
Richtingaanwijzerlamp voor .....	12V 21W x 2
Richtingaanwijzerlamp achter .....	12V 21W x 2
Snelheidsmeter/toerenteller-lampje.....	LED
Koelvloeistoftemperatuur-verklikkerlampje .....	LED
Brandstofpeil-verklikkerlampje .....	LED
Richtingaanwijzer-verklikkerlampje .....	LED
Remblokkering-verklikkerlampje.....	LED
Grootlicht-verklikkerlampje .....	LED
Defectverklikkerlampje .....	LED
Startonderbreker-verklikkerlampje (indien uitgerust).....	LED
ABS-indicatielampje .....	LED

## INHOUDSWAARDEN

Benzinetank.....	13,5 L
Motorolie, olie verversen.....	1200 ml
Met vervanging van filter .....	1300 ml
Reviseren .....	1500 ml
Eindaandrijvingsolie, olie verversen .....	180 ml
Reviseren .....	190 ml
Koelvloeistof .....	1950 ml

# INDEX

---

- A**  
AANBEVELING VOOR  
ZUURSTOFHOUDENDE  
BRANDSTOF..... 3-2  
ACCU..... 6-6  
ACHTERWIELVERING ..... 2-27  
AFSTELLEN VAN DE  
RUGSTEUN..... 2-26
- B**  
BANDEN..... 6-26  
BOUGIE..... 6-9  
BRANDSTOF-OCTAANGETAL..... 3-2
- C**  
CONTACTSLOT ..... 2-6  
CONTROLE NA HET  
SCHOONMAKEN ..... 8-7  
CONTROLE VAN HET  
ONTSTEKINGSSYSTEEM..... 7-2  
CONTROLE VÓÓR HET RIJDEN... 4-3  
CONTROLLEREN VAN HET  
STATIONAIR TOERENTAL..... 6-14
- D**  
DIAGNOSESTEKKER..... 6-36  
DOP VAN BENZINETANK ..... 2-22
- E**  
EERSTE EN BELANGRIJKSTE  
ONDERHOUDSBEURT..... 4-3
- G**  
GEBRUIK VAN ACCESSOIRES EN  
BELADING VAN DE  
MOTORFIETS ..... 1-2  
GEREEDSCHAP ..... 6-5
- H**  
HELMHOUDER  
(indien uitgerust) ..... 2-25
- I**  
INRIJDEN VAN DE NIEUWE  
BANDEN..... 4-2  
INSTRUMENTENPANEEL ..... 2-8
- K**  
KATALYSATOR..... 6-35  
KOELVLOEISTOF ..... 6-16  
KOELVLOEISTOFOPLOSSING..... 3-5  
KOFFER ..... 2-24
- L**  
LABELS ..... 1-5  
LAWAAI-  
ONDERDRUKKINGSSYSTEEM  
(ALLEEN VOOR AUSTRALIË)..... 1-6  
LINKER HANDVAT..... 2-17  
LUCHTFILTER ..... 6-12
- M**  
MOTOR SLAAT AF ..... 7-3  
MOTOROLIE ..... 6-17  
MOTOROLIE EN  
EINDAANDRIJVINGSOLIE ..... 3-4
- O**  
ONDERHOUDSSCHEMA ..... 6-2
- P**  
PLAATS VAN DE ONDERDELEN... 2-2  
PLAATS VAN DE  
SERIENUMMERS ..... 1-6

---

<b>R</b>		
RECHTER HANDVAT .....	2-19	
REMBLOKKEERHENDEL.....	2-21	
REMMEN.....	6-22	
<b>S</b>		
SCHOONMAKEN VAN DE MOTORFIETS .....	8-4	
SLEUTEL.....	2-5	
SMERINGSPUNTEN.....	6-5	
SPELING VAN DE GASKABEL.....	6-15	
STALLING .....	8-2	
STANDAARD.....	2-26	
STARTEN VAN DE MOTOR .....	5-2	
STOPPEN EN PARKEREN.....	5-4	
STROOMUITGANG- SAANSLUITING .....	2-28	
<b>V</b>		
VEILIGHEIDSADVIES VOOR MOTORRIJDERS .....	1-4	
VERMIJD EEN CONSTANT LAAG TOERENTAL .....	4-2	
VERVANGEN VAN DE LAMPEN .....	6-30	
VOORKOMEN VAN ROESTVORMING .....	8-3	
VOORSTE OPBERGVAK.....	2-23	
<b>W</b>		
WEGRIJDEN .....	5-3	
WERKWIJZE BIJ OPNIEUW IN GEBRUIK NEMEN.....	8-3	
WISSEL HET MOTORTOERENTAL AF .....	4-2	
<b>Z</b>		
ZEKERINGEN .....	6-33	
ZIJSTANDAARD/CONTACTCIRCUIT- BLOKKEERSYSTEEM .....	6-29	



6-2-1 Someijida, Hamakita-ku, Hamamatsu, Shizuoka 434-0046, Japan

## DECLARATION of CONFORMITY

For

# CE0891

Product: Immobilizer  
Model: SZ135

**Supplied by**  
ASAHI DENSO CO., LTD.  
6-2-1 Someijida, Hamakita-ku,  
Hamamatsu, Shizuoka, 434-0046 Japan

**Notified Body - R&TTE Directive**  
TRAC Global  
100 Frobsisher Business Park, Leigh Sinton  
Road,  
Malvern, Worcestershire, WR14 1BX, UK

**Standard used for comply**  
EN60965:2002+A1:2006+A.2:2010+(incl.A12:2011)

**R&TTE Directive**  
(Article 3.1(a) Safety)

**R&TTE Directive**  
(Article 3.1(b) EMC)  
EN300-489-1 V1.8.1.2008  
EN300-489-3 V1.4.1.2002

**R&TTE Directive**  
(Article 3.2 Spectrum)  
EN 300 330-1 V1.7.1: 2010-02  
EN 300 330-2 V1.5.1: 2010-02

**Means of Conformity**

We declare under our sole responsibility that the Product (s) is conformity with the essential requirements and other relevant requirements of the Radio and Telecommunication Terminal Equipment (R&TTE) Directive (1999/5/EC).

Date of issue: June 27, 2011

Signature of Responsible Person:

Michiyuki Suzuki  
Section chief  
Engineering Department

*M. Suzuki*

# CE0891

Hereby, ASAHI DENSO CO., LTD. declares that this Immobilizer for Motor Cycle (SZ135) is in compliance with the essential requirements and other relevant provisions of Directive 1999/5/EC.

Hierbij verklaart ASAHI DENSO CO., LTD dat het toestel immobilizer for Motor Cycle (SZ135) in overeenstemming is met de essentiële eisen en de andere relevante bepalingen van richtlijn 1999/5/EG

Bij deze verklaart ASAHI DENSO CO., LTD dat deze immobilizer for Motor Cycle (SZ135) voldoet aan de essentiële eisen en aan de overige relevante bepalingen van Richtlijn 1999/5/EC.

Par la présente ASAHI DENSO CO. LTD déclare que l'appareil immobilizer for Motor Cycle (SZ135) est conforme aux exigences essentielles et aux autres dispositions pénalementes de la directive 1999/5/CE

Par la présente, ASAHI DENSO CO., LTD déclare que ce immobilizer for Motor Cycle (SZ135) est conforme aux exigences essentielles et aux autres dispositions de la directive 1999/5/CE qui lui sont applicables

Härmed intygar ASAHI DENSO CO., LTD att denna immobilizer for Motor Cycle (SZ135) står i överensstämmelse med de väsentliga egenkapkrav och övriga relevanta bestämmelser som framgår av direktiv 1999/5/EG.

Undertecknade ASAHI DENSO CO., LTD erklærer herved, at følgende udstyr immobilizer for Motor Cycle (SZ135) overholder de væsentlige krav og øvrige relevante krav i direktiv 1999/5/EF

Hiermit erklärt ASAHI DENSO CO., LTD, dass sich dieser immobilizer for Motor Cycle (SZ135) in Übereinstimmung mit den grundlegenden Anforderungen und den anderen relevanten Vorschriften der Richtlinie 1999/5/EG befindet". (BMW)

Hiermit erklart ASAHI DENSO CO., LTD die Übereinstimmung des Gerätes Immobilizer for Motor Cycle (SZ135) mit den grundlegenden Anforderungen und den anderen relevanten Festlegungen der Richtlinie 1999/5/EG. (Wien)

Com la presente ASAHI DENSO CO., LTD dichiara che questo immobilizer for Motor Cycle (SZ135) è conforme ai requisiti essenziali ed alle altre disposizioni pertinenti stabilite dalla direttiva 1999/5/CE.

Por medio de la presente ASAHI DENSO CO., LTD declara que el immobilizer for Motor Cycle (SZ135) cumple con los requisitos esenciales y cualesquiera otras disposiciones aplicables o exigibles de la Directiva 1999/5/CE





