



BMW Motorrad



Handleiding

C 650 GT

Voertuig-/dealergegevens

Voertuiggegevens

Model

Voertuigidentificatienummer

Kleurnummer

Afgiftedatum kentekenbewijs deel 1

Kenteken

Dealergegevens

Contactpersoon in de werkplaats

Mevrouw/de heer

Telefoonnummer

Dealeradres/telefoon (firmastempel)

Welkom bij BMW

Wij zijn blij dat u voor een Maxi-Scooter van BMW Motorrad hebt gekozen en begroeten u in de kring van BMW-rijders/rijdsters.

Lees deze handleiding aandachtig door voordat u met uw nieuwe Maxi-Scooter de weg op gaat. Deze handleiding geeft u alle belangrijke informatie m.b.t. de bediening van uw Scooter en het gebruik van al zijn technische mogelijkheden.

Hij bevat tevens informatie over service en onderhoud met het oog op de verkeersveiligheid en bedrijfszekerheid alsmede adviezen om de restwaarde van uw motorfiets zo hoog mogelijk te houden.

Voor alle vragen met betrekking tot uw Maxi-Scooter staat uw BMW Motorrad Partner u op elk moment graag met raad en daad ter zijde.

Veel plezier met uw BMW Maxi-Scooter en goede en vooral veilige ritten worden u toegewenst door

BMW Motorrad.

01 40 1 615 155



Inhoud

1 Algemene aanwijzingen	5	3 Aanduidingen	25	Automatische stabiliteitscontrole (ASC)	62
Overzicht	6	Controle- en waarschuwingslampjes	26	Alarmsysteem (DWA)	65
Afkortingen en symbolen	6	Multifunctioneel display	27	Handvatverwarming	67
Uitrusting	7	Waarschuwingen	28	Buddyseatverwarming	67
Technische gegevens	7	Onderhoudsmelding	44	Buddyseat	69
Actualiteit	8	Gereden afstand na het bereiken van de brandstofsreserve	45	Tankafdekking	69
Meer informatiebronnen	8	Oliepeilaanduiding	45	Opbergvakken	69
Certificaten en typegoedkeuringen	8	Buitentemperatuur	45	5 Instelling	71
Geheugens	8	Bandenspanningen	46	Spiegels	72
2 Overzichten	15	Side View Assist	46	Koplamp	72
Totaalaanzicht links	17	4 Gebruik	49	Kuipruit	72
Totaalaanzicht rechts	19	Contact- en stuurslot	50	Windgeleider	74
Onder de buddyseat	20	Noodstopschakelaar	51	Leuning	74
Combischakelaar links	21	Verlichting	51	Rem	75
Combischakelaar rechts	22	Dagrijlicht	52	Veervoorspanning	75
Cockpit	23	Alarmknipperlichten	56	6 Rijden	77
		Richtingaanwijzers	56	Veiligheidsaanwijzingen	78
		Weergave	57	Controlelijst in acht nemen	80
		SETUP	58	Starten	80
		Datum en tijd	60	Rijden	82
				Inrijden	83

Side View Assist	83	Wielen.....	113	11 Technische gegevens	147
Remmen	86	Lamp.....	121	Storingstabel	148
Maxi-Scooter neerzetten	87	Kuipdelen	125	Boutverbindingen	151
Tanken	87	Accu	126	Brandstof.....	153
Voertuig voor transport be- vestigen	90	Zekeringen	128	Motorolie.....	153
7 Techniek in detail	93	Starthulp	130	Motor	154
Algemene aanwijzingen	94	Diagnose-aansluiting	131	Koppeling	155
Antiblokkeersysteem		9 Accessoires	133	Versnellingsbak.....	155
ABS	94	Algemene aanwijzingen ...	134	Cardan	155
Automatische stabiliteitscon- trole (ASC)	96	Contactdozen	134	Frame	156
Bandenspanningscontrole		Topcase.....	135	Onderstel	156
RDC.....	97	Scooter-slot	137	Remmen	157
Side View Assist	98	Navigatiesysteem	138	Wielen en banden.....	158
8 Onderhoud	101	10 Verzorging	141	Elektrisch systeem	159
Algemene aanwijzingen ...	102	Onderhoudsmiddelen	142	Alarmsysteem	161
Standaard gereedschaps- set	102	Wassen	142	Maten	161
Voorwielstandaard.....	102	Reiniging kwetsbare motor- fietsonderdelen.....	143	Gewichten.....	162
Motorolie	104	Lakonderhoud.....	144	Rijgegevens	162
Remsysteem	106	Conservering	145	12 Service	163
Koelmoeistof	111	Maxi-Scooter Buiten ge- bruik stellen	145	BMW Motorrad Service ...	164
Banden.....	112	Maxi-Scooter In gebruik nemen	145	BMW Motorrad onder- houdshistorie.....	164
Velgen en banden.....	113			BMW Motorrad Mobiliteits- diensten.....	165

Onderhoudswerkzaamheden.....	165
Onderhoudsschema.....	169
Onderhoudsbevestigingen.....	170
Servicebevestigingen.....	184
13 Bijlage	187
Certificaat	188
14 Trefwoordenregister	189

Algemene aanwijzingen

Overzicht	6
Afkortingen en symbolen	6
Uitrusting	7
Technische gegevens	7
Actualiteit	8
Meer informatiebronnen	8
Certificaten en typegoedkeuringen	8
Geheugens	8

Overzicht

In hoofdstuk 2 van deze handleiding vindt u een eerste overzicht van uw Maxi-Scooter. In hoofdstuk 12 worden alle uitgevoerde onderhouds- en reparatiewerkzaamheden gedocumenteerd. Voor coulanceregelingen is het absoluut noodzakelijk dat kan worden aangetoond dat de vereiste onderhoudswerkzaamheden zijn uitgevoerd.

Mocht u uw Maxi-Scooter verkopen, denkt u er dan a.u.b. aan om ook de handleiding aan de nieuwe eigenaar te overhandigen - de handleiding hoort bij de Scooter.

Afkortingen en symbolen

 **VOORZICHTIG** Gevaar met laag risico. Niet voorkomen kan licht tot matig letsel veroorzaken.

 **WAARSCHUWING** Gevaar met gemiddeld risico. Niet voorkomen kan de dood of ernstig letsel veroorzaken.

 **GEVAAR** Gevaar met hoog risico. Niet voorkomen veroorzaakt de dood of ernstig letsel.

 **ATTENTIE** Bijzondere aanwijzingen en veiligheidsmaatregelen. Niet opvolgen kan het voertuig of accessoires beschadigen en daarmee tot uitsluiting van de garantie leiden.

 **OPMERKING** Speciale aanwijzingen voor een betere hantering bij bedienings-, controle- en afstelprocedures alsmede onderhoudswerkzaamheden.

◀ Geeft het einde van een opmerking aan.

• Werkinstructie.

» Resultaat van een activiteit.

➔ Verwijst naar een pagina met extra informatie.

◁ Geeft het einde van accessoire- of uitrustingsafhankelijke informatie aan.

 Aanhaalmoment.

 Technische gegevens.

LU Landuitvoering.

SU Speciale uitrusting. BMW Motorrad-speciale uitvoeringen worden al bij de productie van de voertuigen ingebouwd.

OA Optionele accessoires. BMW Motorrad optionele accessoires kunnen bij uw BMW Motorrad dealer worden verkregen en achteraf worden gemonteerd.

EWS Elektronische wegrijbeveiliging.

DWA Diefstalbeveiligingsinstallatie.

ABS Antiblokkeersysteem.

ASC Automatische stabiliteitsregeling.

CVT Continuously Variable Transmission. Versnellingsbak met traploze overbrenging

RDC Bandenspanningscontrole.

SVA Side View Assist. Assistentiesysteem, dat de berijder optisch wijst op een naast hem rijdend voertuig.

Uitrusting

Bij de aanschaf van uw Scooter hebt u gekozen voor een model met een individuele uitvoering. Deze handleiding beschrijft alle door BMW aangeboden speciale uitrustingen (SU) en optionele accessoires (OA). Wij vragen uw begrip voor het feit dat er ook uitrustingsvarianten worden beschreven die u mogelijk niet hebt geselecteerd. Tevens zijn landspecifieke afwijkingen van het afgebeelde voertuig mogelijk. Als uw Scooter uitvoeringen bevat die niet in deze handleiding staan beschreven, dan kunt u deze in een aparte handleiding vinden.

Technische gegevens

Alle gegevens t.a.v. maten, gewichten en prestaties in de handleiding hebben betrekking op het Deutsches Institut für Normung e. V. (DIN) en zijn inclusief de hierdoor gehanteerde toleranties. Technische gegevens en specificatie in deze handleiding dienen ter indicatie. De voertuigspecifieke gegevens kunnen daarvan afwijken, bijv. op grond van geselecteerde speciale uitrustingen, de landuitvoering of landspecifieke meetprocedures. Gedetailleerde waarden kunnen aan de kentekenbewijsdocumenten en de aanwijzingsbordjes op het voertuig worden ontleend of bij uw BMW Motorrad Partner of een andere gekwalificeerde servicepartner of een specialist worden opgevraagd. De specificaties in de voertuigpapieren hebben steeds prioriteit boven de specificaties in deze handleiding.

Actualiteit

Het hoge veiligheids- en kwaliteitsniveau van BMW Scooters wordt door een continue doorontwikkeling van de constructie, uitrusting en accessoires gegarandeerd. Hierdoor kunnen eventuele afwijkingen tussen deze handleiding en uw voertuig ontstaan. Ook vergissingen kan BMW Motorrad niet helemaal uitsluiten. Daarom verzoeken wij u er begrip voor te hebben dat eventuele aanspraken op grond van de in deze handleiding voorkomende gegevens, afbeeldingen en beschrijvingen niet kunnen worden aanvaard.

Meer informatiebronnen

BMW Motorrad Partner

Bij eventuele vragen is uw BMW Motorrad Partner u graag van dienst.

Internet

U vindt de handleiding voor uw voertuig, bedienings- en inbouwhandleidingen voor mogelijke accessoires en algemene informatie over BMW Motorrad, bijv. over de techniek, op **www.bmw-motorrad.com/service**.

Certificaten en typegoedkeuringen

U vindt de certificaten voor het voertuig en de officiële typegoedkeuring voor mogelijke accessoires op **www.bmw-motorrad.com/certification**.

Geheugens

Algemeen

In het voertuig zijn regeleenheden gemonteerd. Regeleenheden verwerken gegevens die ze bijv. ontvangen van voertuigsenoren, zelf genereren of onderling uitwisselen. Sommige regeleen-

heden zijn nodig voor het veilig functioneren van het voertuig of ondersteunen bij het rijden, bijv. hulpsystemen. Daarenboven maken regeleenheden comfort- of Infotainmentfuncties mogelijk. Informatie over opgeslagen of uitgewisselde gegevens is verkrijgbaar bij de fabrikant van het voertuig, bijv. via een aparte brochure.

Persoonsgebondenheid

Elk voertuig is voorzien van een eenduidig voertuigidentificatienummer. Landspecifiek kan met behulp van het voertuigidentificatienummer, het kenteken en de verantwoordelijke autoriteiten de voertuigbezitter worden bepaald. Bovendien zijn er andere mogelijkheden om uit de in het voertuig vergaarde gegevens de bestuurder of voertuigbezitter af te leiden, bijv. via de Connected-Drive account die wordt gebruikt.

Rechten m.b.t. gegevensbeveiliging

Voertuiggebruikers hebben conform het geldende recht inzake gegevensbeveiliging bepaalde rechten ten aanzien van de fabrikant van het voertuig of ten aanzien van ondernemingen die persoonsgebonden gegevens vergaren of verwerken.

Voertuiggebruikers hebben een kosteloos en omvattend recht op informatie ten aanzien van instanties die persoonsgebonden gegevens over de voertuiggebruiker opslaan.

Deze instanties kunnen zijn:

- Fabrikant van het voertuig
- Gekwalificeerde servicepartners
- Specialisten
- Serviceproviders

Voertuiggebruikers mogen vragen om informatie welke persoonsgebonden gegevens zijn opgeslagen, voor welk doel de gegevens

worden gebruikt en waarvandaan de gegevens afkomstig zijn. Voor het verkrijgen van deze informatie moet een bewijs van houder-schap of gebruik worden over-legd.

Het recht op informatie omvat tevens informatie met betrekking tot gegevens die aan andere ondernemingen of instanties zijn doorgegeven.

Op de webpagina van de fabrikant van het voertuig vindt u de telkens toepasselijke privacyverklaringen. Deze privacyverklaringen bevatten informatie over het recht op wissen of corrigeren van gegevens. De fabrikant van het voertuig vermeldt op internet ook zijn contactgegevens en die van de toezichthouder voor gegevensbescherming.

De voertuigbezitter kan bij een BMW Motorrad Partner of een andere gekwalificeerde servicepartner of een specialist eventueel

tegen betaling de in het voertuig opgeslagen gegevens laten uitlezen.

Voor het uitlezen wordt de wettelijk voorgeschreven stekker voor On-Board-Diagnose (OBD) in het voertuig gebruikt.

Wettelijke vereisten inzake de openbaarmaking van gegevens

De fabrikant van het voertuig is in het kader van het geldende recht verplicht om bij hem opgeslagen gegevens aan de autoriteiten beschikbaar te stellen. Dit beschikbaar stellen van gegevens in de vereiste mate gebeurt in specifieke gevallen, bijv. voor het ophelderen van een misdrijf. Overheidsinstanties zijn in het kader van het geldende recht bevoegd om in specifieke gevallen zelf gegevens uit het voertuig uit te lezen.

Bedrijfsgegevens in het voertuig

Voor het bedrijf van het voertuig verwerken regeleenheden gegevens.

Hiertoe behoren bijv.:

- statusmeldingen van het voertuig en de afzonderlijke componenten ervan, bijv. wieltoerental, wielsnelheid, bewegingsvertraging
- omgevingsfactoren, bijv. temperatuur

De verwerkte gegevens worden alleen in het voertuig zelf verwerkt en zijn doorgaans vluchtig. De gegevens worden niet langer dan de bedrijfstijd opgeslagen. Elektronische componenten, bijv. regeleenheden, bevatten componenten voor het opslaan van technische informatie. Deze kunnen informatie over voertuigtoestand, componentbelasting, voor-

vallen of storingsen tijdelijk of permanent opslaan.

Deze informatie documenteert in het algemeen de toestand van een component, een module, een systeem of de omgeving, bijv.:

- bedrijfstoestanden van systeemcomponenten, bijv. vulpeilen, bandenspanningswaarden
- storingsen defecten in belangrijke systeemcomponenten, bijv. licht en remmen
- reacties van het voertuig in speciale rijsituatie, bijv. activeren van de rijdynamieksystemen
- informatie over voorvallen met schade aan het voertuig

De gegevens zijn noodzakelijk voor het uitvoeren van de regeleenheidsfuncties. Bovendien dienen deze voor het herkennen en het verhelpen van storingsen en het optimaliseren van voertuig-

functies door de fabrikant van het voertuig.

Deze gegevens zijn grotendeels vluchtig en worden in het voertuig zelf verwerkt. Slechts een klein deel van de gegevens wordt afhankelijk van de aanleiding opgeslagen in voorval- of storingsgeheugens.

Bij een beroep op onderhoudsactiviteiten, bijv. reparaties, onderhoudsprocessen, garantieclaims en kwaliteitsborgingsmaatregelen, kan deze technische informatie samen met het voertuigidentificatienummer uit het voertuig worden uitgelezen.

Het uitlezen van de informatie kan door een BMW Motorrad Partner of een andere gekwalificeerde servicepartner of een specialist gebeuren. Voor het uitlezen wordt de wettelijk voorgeschreven stekker voor On-Board-Diagnose (OBD) in het voertuig gebruikt.

De gegevens worden door de betreffende functionarissen van het dealernetwerk vergaard, verwerkt en gebruikt. De gegevens documenteren technische toestanden van het voertuig, helpen bij het storingzoeken, het nakomen van garantieverplichtingen en bij de kwaliteitsverbetering. Daarenboven heeft de fabrikant productobservatieplichten krachtens het productaansprakelijkheidsrecht. Voor het nakomen van deze plichten heeft de fabrikant van het voertuig technische gegevens uit het voertuig nodig. De gegevens uit het voertuig kunnen ook worden gebruikt om garantieclaims van de klant te controleren.

Strings- en voorvalgegevens in het voertuig kunnen in het kader van reparatie- of onderhoudswerkzaamheden bij een BMW Motorrad Partner of een andere gekwalificeerde service-

partner of een specialist worden teruggezet.

Gegevensinvoer en gegevensoverdracht in het voertuig

Algemeen

Afhankelijk van de uitvoering kunnen comfortinstellingen en persoonlijke instellingen in het voertuig worden opgeslagen en te allen tijde worden gewijzigd of teruggezet.

Hiertoe behoren bijv.:

- instellingen van de kuipruitstand
- onderstelinstellingen

Gegevens kunnen evt. in het entertainment- en communicatiesysteem van het voertuig worden ingevoerd, bijv. via een smartphone.

Daartoe behoren afhankelijk van de betreffende uitvoering:

- Multimediegegevens, zoals muziek voor afspelen
- Adresboekgegevens voor gebruik in combinatie met een communicatiesysteem of een geïntegreerd navigatiesysteem
- Ingevoerde navigatiebestemmingen
- Gegevens m.b.t. het gebruik van internetservices. Deze gegevens kunnen lokaal in het voertuig worden opgeslagen, of ze staan op een apparaat dat met het voertuig is verbonden, bijv. smartphone, USB-stick, MP3-speler. Als deze gegevens in het voertuig worden opgeslagen, kunnen deze te allen tijde worden gewist.

Deze gegevens worden uitsluitend op persoonlijke wens in het kader van het gebruik van onlinediensten doorgegeven aan derden. Dit is afhankelijk van de

geselecteerde instellingen bij het gebruik van de diensten.

Integratie van mobiele eindapparaten

Afhankelijk van de uitvoering kunnen met het voertuig verbonden mobiele eindapparaten, bijv. smartphones, via de bedieningselementen van het voertuig worden aangestuurd.

Daarbij kunnen beeld en geluid van het mobiele eindapparaat via het multimediasysteem worden uitgevoerd. Tegelijkertijd wordt er bepaalde informatie aan het mobiele eindapparaat overgedragen. Afhankelijk van het soort integratie behoren daartoe bijv. positiegegevens en andere algemene voertuiginformatie. Dit maakt het optimaal gebruiken van geselecteerde apps mogelijk, bijv. voor navigatie of het afspelen van muziek.

Het soort verdere gegevensverwerking wordt bepaald door de

provider van de desbetreffende gebruikte app. De omvang van de mogelijke instellingen hangt af van de betreffende app en het besturingssysteem van het mobiele eindapparaat.

Diensten Algemeen

Als het voertuig een draadloze verbinding heeft, maakt deze het uitwisselen van gegevens tussen het voertuig en andere systemen mogelijk. De draadloze verbinding wordt mogelijk gemaakt door een zend- en ontvangstmodule in het voertuig zelf of via persoonlijk ingebrachte mobiele eindapparaten, bijv. smartphones. Via deze draadloze verbinding kunnen zogenaamde onlinefuncties worden gebruikt. Dit zijn onder meer onlinediensten en apps van de fabrikant van het voertuig of van andere providers.

Diensten van de voertuigfabrikant

Bij onlinediensten van de fabrikant van het voertuig worden de betreffende functies beschreven in de betreffende bron, bijv. handleiding, webpagina van de fabrikant. Deze bevat ook de relevante informatie over rechten m.b.t. gegevensbeveiliging. Voor het verlenen van onlinediensten kunnen persoonsgebonden gegevens worden gebruikt. Gegevens worden uitgewisseld via een veilige verbinding, bijv. met de daarvoor bedoelde IT-systemen van de fabrikant van het voertuig. Het vergaren, verwerken en gebruiken van persoonsgebonden gegevens tot verder dan het verlenen van diensten gebeurt uitsluitend op basis van een wettelijk toestemming, een contractuele afspraak of op grond van een inwilliging. Het is ook mogelijk om de gehele gegevens-

verbinding te laten activeren of deactiveren. De wettelijk voorgeschreven functies zijn hiervan uitgesloten.

Diensten van andere providers

Bij het gebruik van online-diensten van andere providers vallen deze diensten onder de verantwoordelijkheid en de gegevensbeveiligings- en gebruiksvoorwaarden van de betreffende provider. De fabrikant van het voertuig heeft geen invloed op de daarbij uitgewisselde content. Informatie over het soort, de omvang en het doel van het vergaren en gebruiken van persoonsgebonden gegevens in het kader van diensten van derden kan worden opgevraagd bij de betreffende provider.

Overzichten

Totaalaanzicht links	17
Totaalaanzicht rechts	19
Onder de buddyseat	20
Combischakelaar links	21
Combischakelaar rechts	22
Cockpit	23

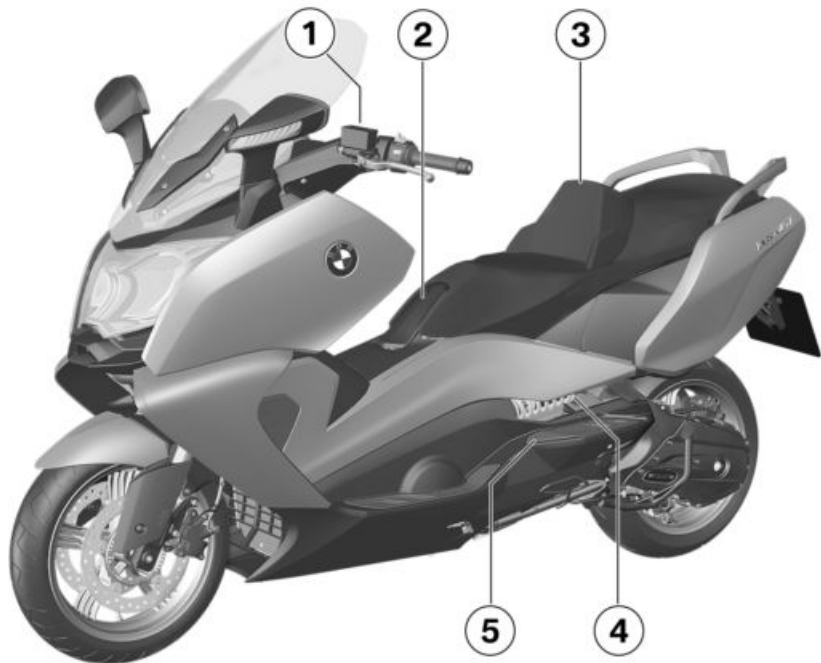

Totaalaanzicht links

- 1 Remvloeistofreservoir voor de achterwielrem (➡ 110)
- 2 Brandstofvulopening (onder de tankafdekking) (➡ 87)
- 3 Instelbare rugleuning (➡ 74)
- 4 Instelling van de veerverspanning (➡ 75)
- 5 Olievulopening en oliepeilstaaf (onder de treeplank) (➡ 104)

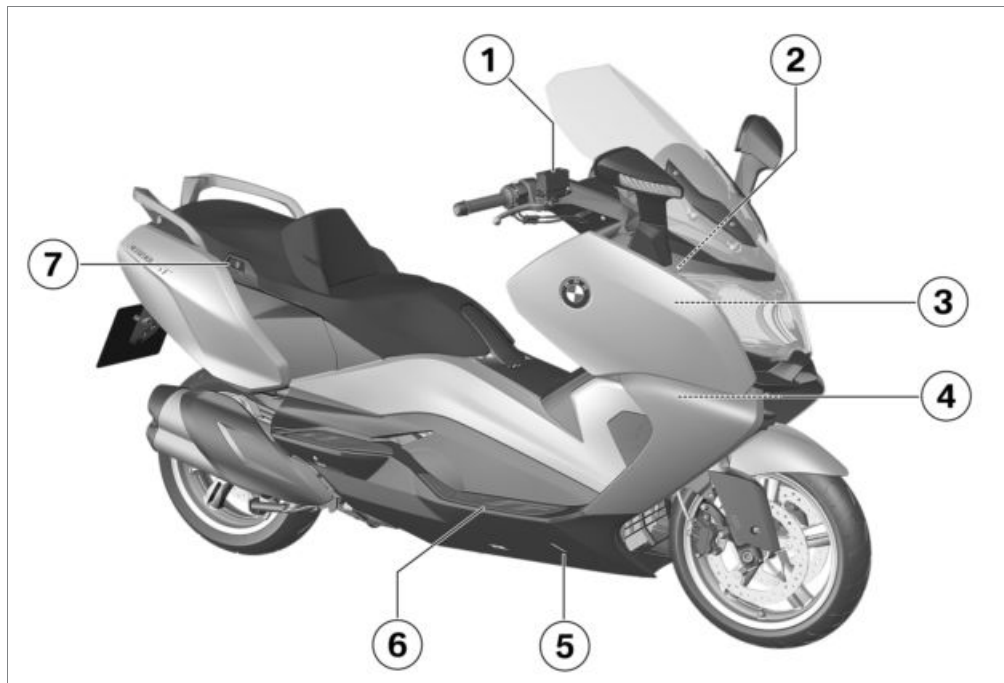

Totaalaanzicht rechts

- 1 Remvloeistofreservoir voor de voorwielrem (▣▣▣▶ 109)
- 2 Kenplaatje (aan de stuurkopbuis rechts)
- 3 Onder het kuipzijdeel:
Accu (▣▣▣▶ 126)
Zekeringen (▣▣▣▶ 128)
Diagnose-aansluiting (▣▣▣▶ 131)
- 4 Voertuigidentificatienummer (op rechter framebuis)
- 5 Koelvloeistofpeilweergave (door de uitsparing in het kuipzijdeel) (▣▣▣▶ 111)
- 6 Koelvloeistofexpansiereservoir (onder het treeplankopzetstuk) (▣▣▣▶ 111)
- 7 Bediening verwarming duo-buddyseat (▣▣▣▶ 68)

Onder de buddyseat

- 1 Boordgereedschap
( 102)
- 2 Beladingstabel
Bandenspanningstabel
Aanwijzing ASC kalibreren
- 3 Handleiding

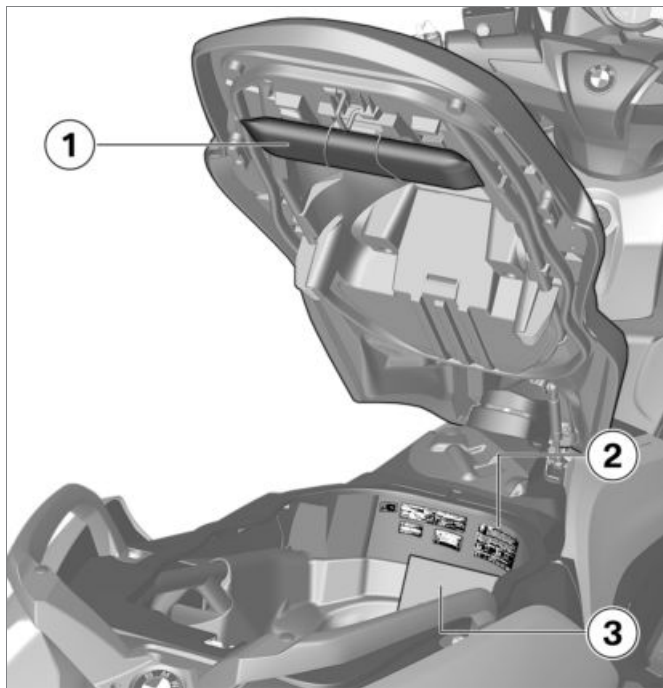



Combischakelaar links

- 1 Grootlicht en lichtsignaal (➡ 52)
- 2 Alarmknipperlichten (➡ 56)
- 3 Kuipruit (➡ 73)
- 4 Richtingaanwijzers (➡ 56)
- 5 Claxon
- 6 Tuimelschakelaar TRIP/ INFO
Weergaven selecteren (➡ 57)
Dagteiler terugzetten (➡ 58)
Gemiddelde waarden terugzetten (➡ 58)
SETUP oproepen (➡ 58)
- 7 Dagrijlicht (➡ 53)

Combischakelaar rechts

- 1 Handvatverwarming (→ 67)
- 2 Buddyseatverwarming (→ 67)
- 3 Noodstop-schakelaar (→ 51)
- 4 Startknop (→ 80)

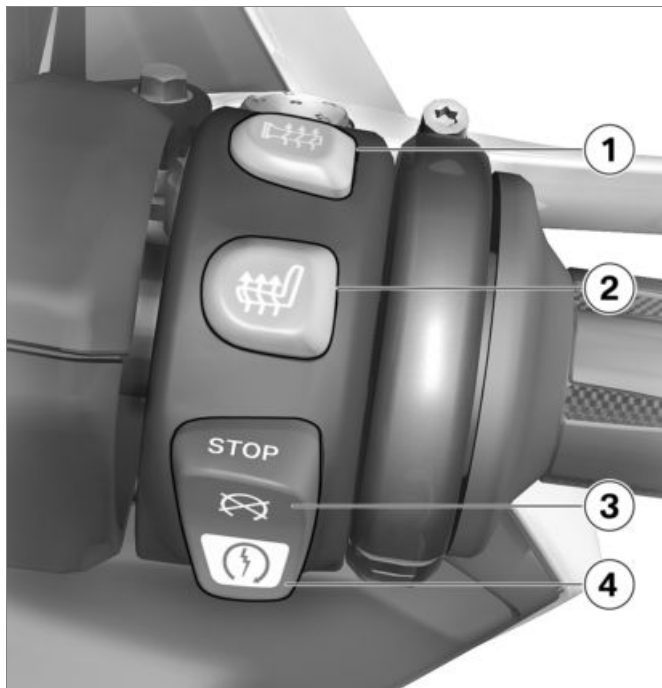

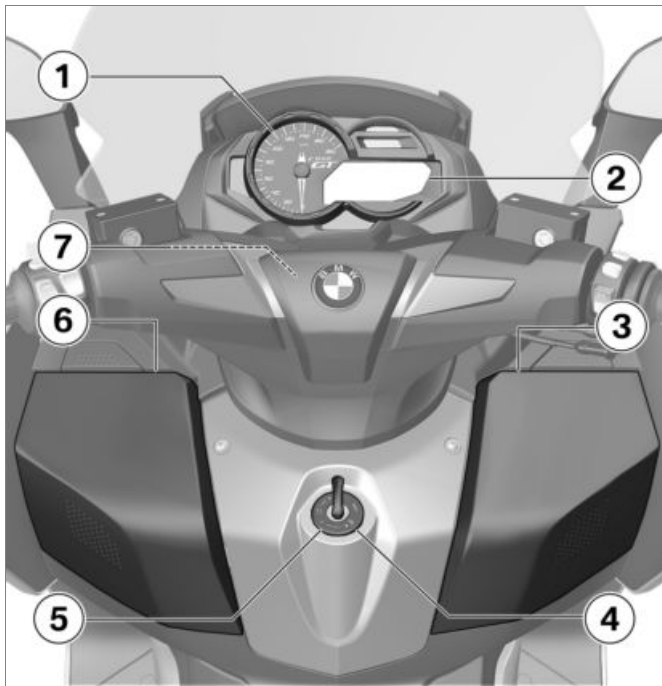

Cockpit

- 1 Snelheidsmeter
- 2 Multifunctioneel display (➡ 27)
 Waarschuwings- en controlelampen (➡ 26)
- 3 Opbergvak (➡ 69)
- 4 Ontgrendeling van de tankafdekking (geïntegreerd in het contact-stuurslot) (➡ 87)
- 5 Ontgrendeling van de buddyseat (geïntegreerd in het contact-stuurslot) (➡ 69)
- 6 Opbergvak (➡ 69)
 Contactdoos (in het opbergvak) (➡ 134)
- 7 Stekker voor optionele accessoires (onder stuurafdekking)

Aanduidingen

Controle- en waarschuwingslampjes	26
Multifunctioneel display	27
Waarschuwingen	28
Onderhoudsmelding	44
Gereden afstand na het bereiken van de brandstofreserve	45
Oliepeilaanduiding	45
Buitentemperatuur	45
Bandenspanningen	46
Side View Assist	46

Controle- en waarschuwingslampjes

- 1 Dagrijlicht (☰☑ 53)
- 2 Richtingaanwijzers links
- 3 Algemeen waarschuwingslampje (☰☑ 28)
- 4 Fotosensor voor registratie van de omgevingslichtsterkte
Alarmsysteem-LED (☰☑ 65)
- 5 Richtingaanwijzer rechts
- 6 ABS (☰☑ 41)
- 7 Brandstofreserve (☰☑ 34)
- 8 Emissiewaarschuwing-lampje (☰☑ 35)
- 9 Grootlicht
- 10 ASC (☰☑ 41)

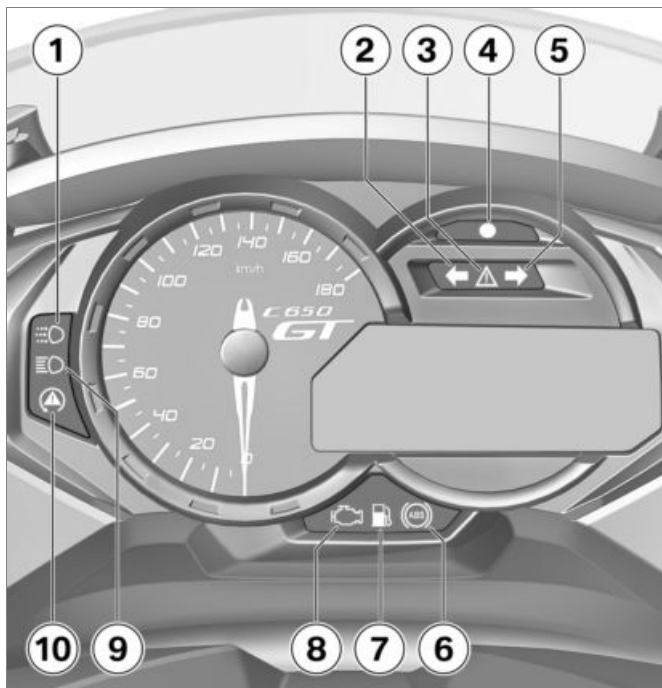

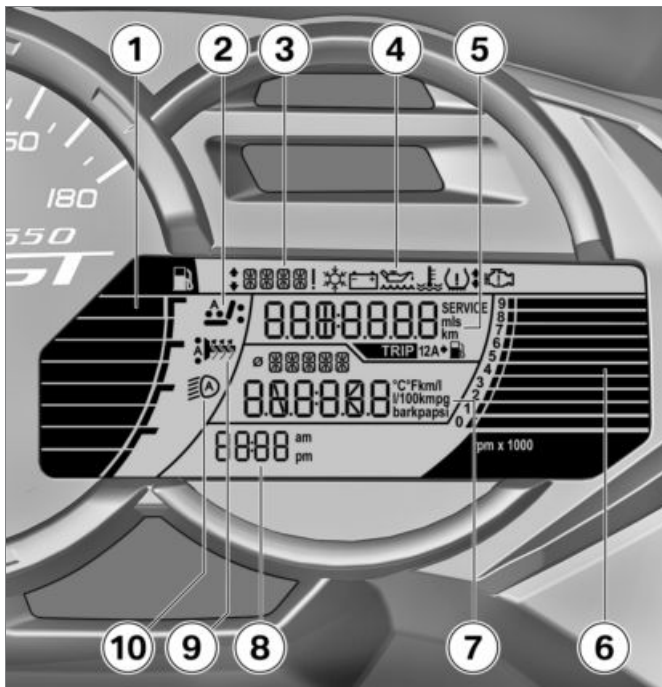

Multifunctioneel display

- 1 Hoeveel benzine in de tank
- 2 Ingestelde verwarmingsstand (►►► 67)
- 3 Tekstveld voor waarschuwingaanwijzingen (►►► 28)
- 4 Waarschuwingssymbolen (►►► 28)
- 5 Dagteller (►►► 58)
Onderhoudsmelding (►►► 44)
Weergave van het aantal afgelegde kilometers sinds het bereiken van de reservehoeveelheid brandstof (►►► 45)
- 6 Toerenteller
- 7 Meldingen van de boordcomputer (►►► 57)
- 8 Klok (►►► 60)
- 9 Ingestelde verwarmingsstand (►►► 67)
- 10 Dagrjlicht-automaat (►►► 54)

Waarschuwingen

Weergave

Waarschuwingen worden door het betreffende waarschuwingslampje weergegeven.

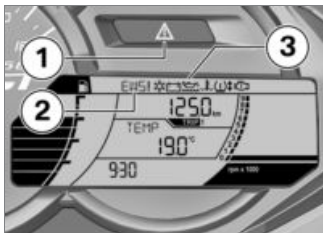

Waarschuwingen waarvoor geen eigen waarschuwingslampje beschikbaar is, worden door het algemene waarschuwingslampje **1** in combinatie met een waarschuwingsaanwijzing op positie **2** zoals EWS! of een waarschuwings-symbool zoals **3** op het multi-functioneel display weergegeven.









Afhankelijk van de ernst van de waarschuwing gaat het algemene waarschuwingslampje rood of geel branden.

Als meerdere waarschuwingen van kracht zijn, worden alle betreffende waarschuwingslampen en -symbolen weergegeven en worden de waarschuwingsaanwijzingen afwisselend weergegeven. Een overzicht van de mogelijke waarschuwingen vindt u op de volgende pagina's.













Overzicht waarschuwingsindicaties

Controle- en waarschuwingslampjes







Betekenis

	Algemeen waarschuwingslampje brandt geel	EWS ! wordt weergegeven	EWS actief (→ 34)
		 wordt weergegeven	Waarschuwing buitentemperatuur (→ 34)
	brandt		Benzinereserve bereikt (→ 34)
	Algemeen waarschuwingslampje brandt rood	 wordt weergegeven	Koelvloeistoftemperatuur te hoog (→ 34)
	Algemeen waarschuwingslampje brandt geel	 wordt weergegeven	Motoroliepeil te laag (→ 35)
		OIL CHECK wordt weergegeven	
	brandt geel		Emissiewaarschuwing (→ 35)

Controle- en waarschuwingslampjes







	Meldingstekst	Betekenis	
	Algemeen waarschuwingslampje brandt geel	 wordt weergegeven	Motor in noodloopfunctie (→ 35)
	Algemeen waarschuwingslampje brandt geel	 knippert	Belangrijke storing in de motorbesturing (→ 36)
	Algemeen waarschuwingslampje brandt geel	 + LAMP! wordt weergegeven	Achterlicht defect (→ 36)
	Algemeen waarschuwingslampje brandt geel	 + LAMP! wordt weergegeven	Lamp voor koplamp defect (→ 37)
	Algemeen waarschuwingslampje brandt geel	 + LAMP! wordt weergegeven	Achterlicht en lamp voor koplamp defect (→ 37)
	Algemeen waarschuwingslampje knippert rood	 wordt weergegeven	Bandenspanning voor buiten de toelaatbare tolerantie (→ 38)
De kritieke bandenspanning knippert			

Controle- en waarschuwingslampjes

	Meldingtekst	Betekenis
 Algemeen waarschuwingslampje knippert rood	 wordt weergegeven	Bandenspanning achter buiten de toelaatbare tolerantie (▣▣▣ 38)
	De kritieke bandenspanning knippert	
 Algemeen waarschuwingslampje knippert rood	 wordt weergegeven	Bandenspanning van beide banden buiten de toelaatbare tolerantie (▣▣▣ 39)
	De bandenspanningen knipperen	
	"--" of "-- : --" wordt weergegeven	Overdrachtsstoring (▣▣▣ 40)
 Algemeen waarschuwingslampje brandt geel	 wordt weergegeven	RDC-sensor defect of systeemstoring (▣▣▣ 40)
	"--" of "-- : --" wordt weergegeven	
 Algemeen waarschuwingslampje brandt geel	RDC! wordt weergegeven	Batterij van de RDC-sensor zwak (▣▣▣ 41)





3 Controle- en waarschu- Meldingtekst wingslampjes

Betekenis

	knippert		ABS-zelfdiagnose niet beëindigd (▣▣▣➔ 41)
	brandt		ABS-storing (▣▣▣➔ 41)
	knippert snel		ASC-Ingreep (▣▣▣➔ 41)
	knippert langzaam		ASC-Zelfdiagnose niet beëindigd (▣▣➔ 42)
	brandt		ASC uitgeschakeld (▣▣➔ 42)
	brandt		ASC-storing (▣▣➔ 42)
	brandt	CAL. knippert.	ASC-kalibratie nog niet afgesloten (▣▣➔ 42)
		DWA! wordt weer- gegeven	DWA-accu zwak (▣▣➔ 42)

Controle- en waarschuwingslampjes

Betekenis

	Algemeen waarschuwingslampje brandt geel	DWA! wordt weergegeven	DWA-accu leeg (■ ■ ■ ➔ 43)
	Algemeen waarschuwingslampje brandt rood	 wordt weergegeven	Acculaadstroom onvoldoende (■ ■ ■ ➔ 43)
	Algemeen waarschuwingslampje brandt geel	SVA! wordt weergegeven	SVA-storing (■ ■ ■ ➔ 43)

EWS actief



Algemeen waarschuwingslampje brandt geel.

EWS! wordt weergegeven.
Mogelijke oorzaak:

De gebruikte contactsleutel is niet bevoegd voor het starten of de communicatie tussen contact-sleutel en motorelektronica heeft een storing.

- Reservesleutels van de gebruikte contactsleutel verwijderen.
- Tweede contactsleutel gebruiken.
- De defecte contactsleutel bij voorkeur bij een BMW Motorrad dealer laten vervangen.

Waarschuwing buitentemperatuur



Ijskristalsymbool wordt weergegeven.

Mogelijke oorzaak:

De bij het voertuig gemeten buitentemperatuur is lager dan 3 °C.



WAARSCHUWING

Gevaar op ijzel ook boven 3 °C

Gevaar voor ongevallen

- Bij lage buitentemperaturen moet op bruggen en schaduwrijke wegen rekening worden gehouden met gladheid.◀
- Vooruitziend rijden.

Benzinereserve bereikt



Het brandstofreservesymbool brandt.



WAARSCHUWING

Onregelmatig draaien, of uitschakeling van de motor vanwege brandstofgebrek

Gevaar voor ongevallen, beschadiging van de katalysator

- De benzinetank niet leegrijden.◀

Mogelijke oorzaak:

In de benzinetank bevindt ten hoogste nog de reservevoorraad benzine.



Benzinereserve

Circa 3 l

- Tanken (►► 87).

Koelvloeistoftemperatuur te hoog



Algemeen waarschuwingslampje brandt rood.



Temperatuursymbool wordt weergegeven.



ATTENTIE

Rijden met oververhitte motor

Motorschade

- Beslist de hieronder vermelde punten in acht nemen. ◀

Mogelijke oorzaak:

Koelvloeistofpeil te laag.

- Koelvloeistofpeil controleren (➡ 111).

Als het koelvloeistofpeil te laag is:

- Het koelvloeistofstelsel door een specialist laten controleren, bij voorkeur door een BMW Motorrad dealer.

Mogelijke oorzaak:

De koelvloeistof- of de motorolie-temperatuur is te hoog.

- Zo mogelijk de motor in deel-last laten draaien om hem af te koelen.
- Als de koelvloeistof- of de motorolietemperatuur vaker te hoog is, de storing zo snel mogelijk laten verhelpen door een specialist, bij voorkeur een BMW Motorrad dealer.

Motoroliepeil te laag



Algemeen waarschuwingslampje brandt geel.



Oliepeilsymbool wordt weergegeven.

OIL CHECK wordt weergegeven.

Mogelijke oorzaak:

De elektronische oliepeilsensor heeft een te laag oliepeil geconstateerd. Bij de volgende tankpauze het motoroliepeil met de oliepeilstaaf controleren:

- Motoroliepeil controleren (➡ 104).

Bij een te laag oliepeil:

- Motorolie bijvullen.

Emissiewaarschuwing



Emissiewaarschuwingslampje brandt geel.

Mogelijke oorzaak:

De motorregeleenheid heeft een storing geregistreerd.

- De storing als het mogelijk is bij een specialist laten controleren, bij voorkeur een BMW Motorrad dealer.
- » Verder rijden mogelijk, de uitstoot van schadelijke stoffen ligt boven de voorgeschreven waarden.

Motor in noodloopfunctie



Algemeen waarschuwingslampje brandt geel.



Motorsymbool wordt weergegeven.

**WAARSCHUWING****Ongebruikelijk rijgedrag tijdens de noodfunctie van de motor**

Gevaar voor ongevallen

- Sterk accelereren en inhaalmanoeuvres vermijden.◀

Mogelijke oorzaak:

De motorregeleenheid heeft een storing geregistreerd. De motor bevindt zich in de noodloopfunctie.

- Verder rijden mogelijk, het motorvermogen staat echter niet zoals gewend ter beschikking.
- » Als de uitstoot van schadelijke stoffen de voorgeschreven waarden overschrijdt, licht ook het emissiewaarschuwinglampje op.
- » In uitzonderingsgevallen slaat de motor af en kan niet meer worden gestart.

- Storingen zo snel mogelijk door een specialist laten verhelpen, bij voorkeur een BMW Motorrad Partner.

Belangrijke storing in de motorbesturing

Algemeen waarschuwinglampje brandt geel.



Motorsymbool knippert.

**WAARSCHUWING****Beschadiging van de motor tijdens noodfunctie**

Gevaar voor ongevallen

- Langzaam rijden, sterk accelereren en inhaalmanoeuvres vermijden.
- Indien mogelijk, voertuig laten ophalen en storingen door een specialist laten verhelpen, het liefst door een BMW Motorrad Partner.◀

Mogelijke oorzaak:

De motorregeleenheid heeft een storing vastgesteld die ernstige gevolgstoringen (bijv. oververhitting) kan veroorzaken. De motor bevindt zich in de noodloopfunctie.

- Hoge belastingen en toerentalen zo mogelijk vermijden.
- » Doorrijden wordt niet geadviseerd.
- » Als de uitstoot van schadelijke stoffen de voorgeschreven waarden overschrijdt, licht ook het emissiewaarschuwinglampje op.
- Storingen zo snel mogelijk door een specialist laten verhelpen, bij voorkeur een BMW Motorrad Partner.

Achterlicht defect

Algemeen waarschuwinglampje brandt geel.



+ LAMP! wordt weergegeven.



WAARSCHUWING

De motorfiets wordt niet gezien in het wegverkeer door uitvallen van de verlichting van de motorfiets

Veiligheidsrisico

- Defecte lampen zo snel mogelijk vervangen; bij voorkeur altijd een set geschikte reservelampen meenemen.◀

Mogelijke oorzaak:

Lamp voor gecombineerd achterlicht en remlicht defect.

- Het diode-achterlicht moet worden vervangen. Contact opnemen met een specialist, bij voorkeur een BMW Motorrad dealer.

Lamp voor koplamp defect



Algemeen waarschuwingslampje brandt geel.



+ LAMP! wordt weergegeven.



WAARSCHUWING

De motorfiets wordt niet gezien in het wegverkeer door uitvallen van de verlichting van de motorfiets

Veiligheidsrisico

- Defecte lampen zo snel mogelijk vervangen; bij voorkeur altijd een set geschikte reservelampen meenemen.◀

Mogelijke oorzaak:

Dimlicht of grootlicht defect.

- Lamp voor dimlicht en grootlicht vervangen (➡ 121).

Mogelijke oorzaak:

Stadslicht defect.

- Het diode-dimlicht moet worden vervangen. Contact opnemen met een specialist, bij voorkeur een BMW Motorrad dealer.

Achterlicht en lamp voor koplamp defect



Algemeen waarschuwingslampje brandt geel.



+ LAMP! wordt weergegeven.

Mogelijke oorzaak:

Het achterlicht en een lamp voor de koplamp zijn defect.

- Lees a.u.b. de hiervoor vermelde storingsbeschrijvingen.

Bandenspanning voor buiten de toelaatbare tolerantie

– met bandenspanningscontrole (RDC)^{SU}



Algemeen waarschuwingslampje knippert rood.



Bandsymbool met pijl naar boven wordt weergegeven.

De kritieke bandenspanning knippert.

Mogelijke oorzaak:

De gemeten bandenspanning voor ligt buiten de toelaatbare tolerantie.

- Banden op beschadigingen en bruikbaarheid controleren.

Als de banden nog bruikbaar zijn:



WAARSCHUWING

Bandenspanning buiten de toelaatbare tolerantie.

Gevaar voor ongevallen, verslechtering van de rijeigenschappen van het voertuig.

- Rijstijl aanpassen.◀
- Bij de eerstvolgende gelegenheid de bandenspanning corrigeren.



OPMERKING

Vóór het aanpassen van de bandenspanning de informatie over de temperatuurcompensatie en over het aanpassen van de bandenspanning in het hoofdstuk "Techniek in detail" ter harte nemen:◀

- De banden bij een specialist laten controleren, bij voorkeur bij een BMW Motorrad dealer.

Bij onzekerheid over de bruikbaarheid van de banden:

- Niet verder rijden.
- Pechdienst informeren.

Bandenspanning achter buiten de toelaatbare tolerantie

– met bandenspanningscontrole (RDC)^{SU}



Algemeen waarschuwingslampje knippert rood.



Bandsymbool met pijl naar beneden wordt weergegeven.

De kritieke bandenspanning knippert.

Mogelijke oorzaak:

De gemeten bandenspanning achter ligt buiten de toelaatbare tolerantie.

- Banden op beschadigingen en bruikbaarheid controleren.

Als de banden nog bruikbaar zijn:

WAARSCHUWING

Bandenspanning buiten de toelaatbare tolerantie.

Gevaar voor ongevallen, verslechtering van de rijeigenschappen van het voertuig.

- Rijstijl aanpassen.◀
- Bij de eerstvolgende gelegenheid de bandenspanning corrigeren.

OPMERKING

Vóór het aanpassen van de bandenspanning de informatie over de temperatuurcompensatie en over het aanpassen van de bandenspanning in het hoofdstuk "Techniek in detail" ter harte nemen:◀

- De banden bij een specialist laten controleren, bij voorkeur bij een BMW Motorrad dealer.

Bij onzekerheid over de bruikbaarheid van de banden:

- Niet verder rijden.
- Pechdienst informeren.

Bandenspanning van beide banden buiten de toelaatbare tolerantie

– met bandenspanningscontrole (RDC)^{SU}



Algemeen waarschuwingslampje knippert rood.



Bandsymbool met pijl naar boven en beneden wordt weergegeven.

De bandenspanningen knipperen. Mogelijke oorzaak:

De gemeten bandenspanning van beide banden ligt buiten de toelaatbare tolerantie.

- Banden op beschadigingen en bruikbaarheid controleren.
- Als de banden nog bruikbaar zijn:

WAARSCHUWING

Bandenspanning buiten de toelaatbare tolerantie.

Gevaar voor ongevallen, verslechtering van de rijeigenschappen van het voertuig.

- Rijstijl aanpassen.◀
- Bij de eerstvolgende gelegenheid de bandenspanning corrigeren.

OPMERKING

Vóór het aanpassen van de bandenspanning de informatie over de temperatuurcompensatie en over het aanpassen van de bandenspanning in het hoofdstuk "Techniek in detail" ter harte nemen:◀

- De banden bij een specialist laten controleren, bij voorkeur bij een BMW Motorrad dealer.

Bij onzekerheid over de bruikbaarheid van de banden:

- Niet verder rijden.
- Pechdienst informeren.

Overdrachtsstoring

– met bandenspanningscontrole (RDC)^{SU}

"--" of "-- : --" wordt weergegeven.

Mogelijke oorzaak:

De rijsnelheid heeft nog niet de grens van circa 30 km/h overschreden. De RDC-sensoren zenden hun signaal pas nadat deze snelheid voor het eerst werd overschreden (III ➔ 97).

- RDC-weergave bij hogere snelheid observeren. Pas als ook het algemene waarschuwingslampje brandt, gaat het om een langdurige storing. In dit geval:
- De storing bij een specialist laten controleren, bij voorkeur een BMW Motorrad Partner.

Mogelijke oorzaak:

De radiografische verbinding met de RDC-sensoren is verstoord. Mogelijke oorzaak is radiografische apparatuur in de omgeving die de verbinding tussen de RDC-regeleenheid en de sensoren stoort.

- RDC-weergave in een andere omgeving observeren. Pas als ook het algemene waarschuwingslampje brandt, gaat het om een langdurige storing. In dit geval:
- De storing bij een specialist laten controleren, bij voorkeur een BMW Motorrad Partner.

RDC-sensor defect of systeemstoring

– met bandenspanningscontrole (RDC)^{SU}



Algemeen waarschuwingslampje brandt geel.



Bandsymbool wordt weergegeven.

"--" of "-- : --" wordt weergegeven.

Mogelijke oorzaak:

Er zijn wielen zonder RDC-sensoren gemonteerd.

- De wielen laten voorzien van RDC-sensoren.

Mogelijke oorzaak:

Een of twee RDC-sensoren zijn uitgevallen.

- De storing bij een specialist laten controleren, bij voorkeur een BMW Motorrad Partner.

Mogelijke oorzaak:

Er is een systeemstoring aanwezig.

- De storing bij een specialist laten controleren, bij voorkeur een BMW Motorrad Partner.

Batterij van de RDC-sensor zwak

- met bandenspanningscontrole (RDC)^{SU}



Algemeen waarschuwingslampje brandt geel.

RDC! wordt weergegeven.



OPMERKING

Deze storingsmelding wordt gedurende korte tijd alleen aansluitend op de Pre-Ride-Check weergegeven. ◀

Mogelijke oorzaak:

De batterij van de RDC-sensor heeft niet meer zijn volledige capaciteit. De werking van de bandenspanningscontrole is nu nog slechts voor een beperkte duur gewaarborgd.

- Neem contact op met een specialist, bij voorkeur een BMW Motorrad Partner.

ABS-zelfdiagnose niet beëindigd



Waarschuwinglamp ABS knippert.

Mogelijke oorzaak:

De ABS-zelfdiagnose is niet beëindigd, de ABS-functie is nog niet beschikbaar. Om de ABS-zelfdiagnose te kunnen afsluiten, moet de Maxi-Scooter ten minste 5 km/h rijden.

- Langzaam wegrijden. Houd er rekening mee dat tot het afsluiten van de zelfdiagnose de ABS-functie niet beschikbaar is.

ABS-storing



Waarschuwinglamp ABS brandt.

Mogelijke oorzaak:

De ABS-regeleenheid heeft een storing opgemerkt. De ABS-functie is niet beschikbaar.

- Verder rijden mogelijk, met inachtneming van de uitgevallen ABS-functie. Uitgebreide informatie over situaties in acht nemen die tot een ABS-storing kunnen leiden (► 95).
- Storingen zo snel mogelijk door een specialist laten verhelpen, bij voorkeur een BMW Motorrad Partner.

ASC-ingreep



ASC-waarschuwinglampje knippert.

De ASC heeft een instabiliteit van het achterwiel herkend en vermindert het koppel. Het ASC-waarschuwinglampje knippert langer dan de ASC-ingreep duurt. Daarmee heeft de berijder ook na de kritieke rij situatie nog een optische bevestiging van de uitgevoerde regeling.

ASC-Zelfdiagnose niet beëindigd



ASC-waarschuwinglampje knippert langzaam.

Mogelijke oorzaak:



ASC-zelfdiagnose niet voltooid

Voor de controle van de wieltoerentalsensoren moet de Maxi-Scooter een minimumsnelheid bij draaiende motor bereiken:

min 5 km/h

- Langzaam wegrijden. Houd er rekening mee dat tot het afsluiten van de zelfdiagnose de ASC niet beschikbaar is.

ASC uitgeschakeld



ASC-waarschuwinglampje brandt.

Mogelijke oorzaak:

De ASC is door de berijder uitgeschakeld.

- ASC inschakelen (☞ 63).

ASC-storing



ASC-waarschuwinglampje brandt.

Mogelijke oorzaak:

De ASC-regeleenheid heeft een storing opgemerkt.

- Verder rijden mogelijk. Houd er rekening mee dat de ASC niet ter beschikking staat. Uitgebreide informatie over situaties in acht nemen die tot een ASC-storing kunnen leiden (☞ 96).
- Storingen zo snel mogelijk door een specialist laten verhelpen, bij voorkeur een BMW Motorrad partner.

ASC-kalibratie nog niet afgesloten



ASC-waarschuwinglampje brandt.

CAL. knippert.

Mogelijke oorzaak:

De ASC-kalibratie is nog niet afgesloten

- De ASC-kalibratie afronden of herhalen.
- ASC kalibreren (☞ 64).
- ASC-kalibratie afbreken: Het contact uit- en weer inschakelen.

DWA-accu zwak

– met alarmsysteem (DWA)^{SU}

DWA ! wordt weergegeven.



OPMERKING

Deze storingsmelding wordt gedurende korte tijd alleen aansluitend op de Pre-Ride-Check weergegeven. ◀

Mogelijke oorzaak:

De DWA-accu heeft niet meer zijn volledige capaciteit. De werking van de DWA is bij een losgekoppelde motorfietsaccu nog slechts beperkt gewaarborgd.

- Neem contact op met een specialist, bij voorkeur een BMW Motorrad dealer.

DWA-accu leeg

– met alarmsysteem (DWA)^{SU}



Algemeen waarschuwingslampje brandt geel.

DWA! wordt weergegeven.



OPMERKING

Deze storingsmelding wordt gedurende korte tijd alleen aansluitend op de Pre-Ride-Check weergegeven. ◀

Mogelijke oorzaak:

De DWA-accu heeft geen capaciteit meer. De werking van de DWA is bij een losgekoppelde voertuigaccu niet meer gewaarborgd.

- Neem contact op met een specialist, bij voorkeur een BMW Motorrad dealer.

Acculaadstroom onvoldoende



Algemeen waarschuwingslampje brandt rood.



Accusymbool wordt weergegeven.



WAARSCHUWING

Uitval van de voertuigsystemen

Gevaar voor ongevallen

- Niet verder rijden. ◀

De accu wordt niet opgeladen. Bij doorrijden ontladst de voertuigelektronica de accu.

Mogelijke oorzaak:

Dynamo of dynamo-aandrijving defect.

- Storingen zo snel mogelijk door een specialist laten verhelpen, bij voorkeur een BMW Motorrad Partner.

SVA-storing

– met Side View Assist^{SU}



Algemeen waarschuwingslampje brandt geel.

SVA! wordt weergegeven.

Mogelijke oorzaak:

De SVA-regeleenheid heeft een storing opgemerkt. De SVA-functie is niet beschikbaar.

- Verder rijden mogelijk, met inachtneming van de uitgevallen SVA-functie.

- De storing bij een specialist laten controleren, bij voorkeur een BMW Motorrad Partner.

Onderhoudsmelding



Als het onderhoud binnen een maand moet worden uitgevoerd, wordt de onderhoudsdatum **1** weergegeven.

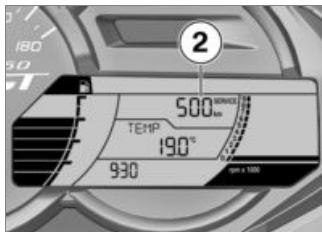

Als het onderhoud binnen 1000 km (US-uitvoering 700 mijl) moet worden uitgevoerd, wordt het resterende traject **2** weergegeven en in stappen van 100 km (US-uitvoering 100 mijl) afgeteld. De weergave verschijnt korte tijd na de Pre-Ride-Check.



Als de onderhoudstermijn is overschreden, gaat naast de datum- resp. kilometerweergave ook het algemene waarschuwinglampje geel branden. De **SERVICE**-melding wordt continu weergegeven.



OPMERKING

Als de onderhoudsmelding al meer dan één maand voor de onderhoudsdatum wordt weergegeven, dan moet de actuele datum opnieuw worden ingesteld. Deze situatie kan zich voordoen wanneer de accu losgekoppeld is geweest. ◀

Gereden afstand na het bereiken van de brandstofreserve

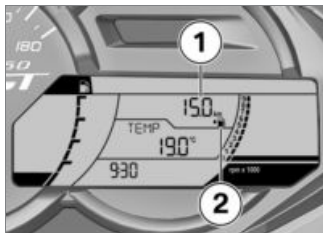

Nadat de brandstofreserve is bereikt wordt de afstand **1** die sinds dat moment is gereden, weergegeven met het symbool **2**. Deze kilometerteller wordt teruggezet en niet meer weergegeven, zodra de reservehoeveelheid brandstof wordt overschreden.

Oliepeilaanduiding

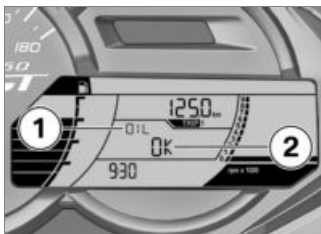

De oliepeilaanduiding **1** geeft informatie over het oliepeil in de motor. Deze kan alleen worden opgeroepen als de motorfiets stilstaat.

Voor de oliepeilcontrole moet aan de volgende voorwaarden zijn voldaan:

- Motor op bedrijfstemperatuur.
- Motor draait minimaal tien seconden stationair.
- Zijstandaard ingeklapt.

– De Maxi-Scooter staat horizontaal.

De mogelijke weergaven op de posities **1** en **2** betekenen:
OIL OK: oliepeil correct.
OIL CHECK: bij de volgende tankstop het oliepeil controleren.
OIL ---: geen meting mogelijk (niet aan genoemde voorwaarden voldaan).



Als het oliepeil te laag is, wordt het overeenkomstige waarschuwingssymbool weergegeven.

Buitentemperatuur



Als de omgevingstemperatuur tot beneden 3 °C daalt, knippert de temperatuurweergave als waarschuwing voor mogelijke gladheid door ijsvorming. De eerste keer dat de temperatuur beneden

deze waarde daalt, wordt ongeacht de display-instelling automatisch overgeschakeld op de temperatuurweergave.

Bandenspanningen

– met bandenspanningscontrole (RDC)^{SU}

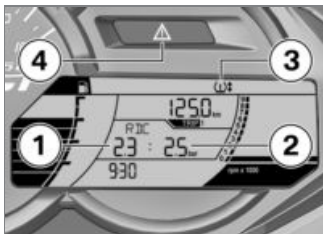

De weergegeven bandenspanningen hebben betrekking op een bandentemperatuur van 20 °C. De linker waarde **1** geeft de bandenspanning van het voorwiel aan, de rechter waarde **2** de bandenspanning van het achterwiel.

Direct na het inschakelen van het contact wordt -- : -- weergegeven, omdat het overdragen van de bandenspanningswaarde pas begint na de eerste overschrijding van een snelheid van 30 km/h.



Als de algemene waarschuwingslamp **4** rood knippert en bovendien het symbool **3** wordt weergegeven, betreft het een waarschuwing. De bovenste pijl naast het bandsymbool duidt op een probleem met het voorwiel, de onderste pijl op een probleem met het achterwiel.

Uitgebreide informatie over de BMW Motorrad RDC is te vinden vanaf pagina (→ 97).

Side View Assist

– met Side View Assist^{SU}

Controlelampjes

De SVA-controlelampjes melden de bestuurder of er zich voertuigen in de dode hoek bevinden of van achteren naderen.



OPMERKING

De Side View Assist treedt niet in de plaats van de persoonlijke inschatting van de verkeerssituatie. Verkeerssituatie en omgeving van het voertuig aandachtig observeren, ook als de controlelampjes geen voertuig aangeven. Vóór het afslaan of wisselen van rijstrook altijd de kijkplicht door twee keer over de schouder kijken nakomen.◀

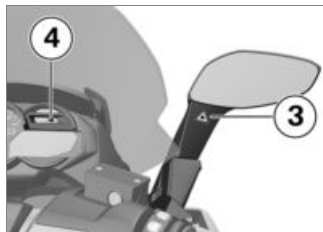
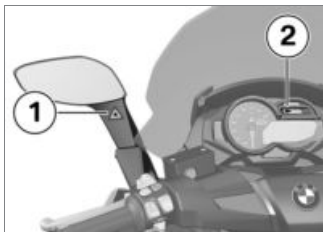

- Controlelampje **1 licht op**, als er links een voertuig in de dode hoek wordt herkend.
- Controlelampjes **1 en 2 knipperen** tegelijkertijd, als er links een voertuig in de dode hoek wordt herkend en het knipperlicht links ingeschakeld is.

- Controlelampje **3 licht op**, als er rechts een voertuig in de dode hoek wordt herkend.
- Controlelampjes **3 en 4 knipperen** tegelijkertijd, als er rechts een voertuig in de dode hoek wordt herkend en het knipperlicht rechts ingeschakeld is.

Pre-Ride-Check

Na het inschakelen van het contact voert het instrumentenpaneel een test van de controlelampjes **1** en **3** uit. Daarbij lichten de controlelampjes korte tijd op.

Communicatiestoring



OPMERKING

Als er tussen instrumentenpaneel en SVA-regeleenheid geen communicatie is, knipperen de controlelampjes **1** en **3** snel. Doorrijden met inachtneming van de uitgevallen SVA-functie mogelijk.

De storing bij een specialist laten controleren, bij voorkeur een BMW Motorrad Partner. ◀

Voor meer informatie over schuinstand, activerings- en verschilsnelheid, zie hoofdstuk "Rijden" (▣ 83).

Voor meer informatie over de omgevingsensoren, zie hoofdstuk "Techniek in detail" (▣ 98).

Gebruik

Contact- en stuurslot	50	Tankafdekking	69
Noodstopschakelaar	51	Opbergvakken	69
Verlichting	51		
Dagrijlicht	52		
Alarmknipperlichten	56		
Richtingaanwijzers	56		
Weergave	57		
SETUP	58		
Datum en tijd	60		
Automatische stabiliteitscontrole (ASC)	62		
Alarmsysteem (DWA)	65		
Handvatverwarming	67		
Buddyseatverwarming	67		
Buddyseat	69		

Contact- en stuurslot

Contactsleutel

U ontvangt twee contactsleutels.

– met topcase^{OA}

Desgewenst kan ook de topcase met dezelfde contactsleutel worden bediend. Hiervoor contact opnemen met een specialist, bij voorkeur een BMW Motorrad partner.

Stuurslot vergrendelen

- Het stuur tot de aanslag naar links draaien.



- Contactsleutel in stand **3** draaien, hierbij het stuur wat bewegen.
 - » Contact, verlichting en alle circuits uitgeschakeld.
 - » Stuurslot vergrendeld.
 - » Linker opbergvak is vergrendeld.
 - » De contactsleutel kan worden verwijderd.

Contact inschakelen



- Contactsleutel in stand **ON** draaien.
 - » Kuipruit gaat naar rijstand.
 - » Stadslicht en alle circuits ingeschakeld.
 - » De motor kan worden gestart.
 - » Pre-Ride-Check wordt uitgevoerd. (☞ 81)
 - » De ABS zelfdiagnose wordt uitgevoerd. (☞ 81)
 - » De ASC zelfdiagnose wordt uitgevoerd. (☞ 82)

Contact uitschakelen



- De contactsleutel in stand **OFF** draaien.
 - » Kuipruit beweegt in de parkeerstand.
 - » Licht wordt uitgeschakeld, stadslicht en verlichting van het achterste opbergvak blijven nog korte tijd branden.
 - » Stuurslot ontgrendeld.
 - » De contactsleutel kan worden verwijderd.

Noodstopshakelaar



1 Noodstopshakelaar

WAARSCHUWING

Bedienen van de noodstopshakelaar tijdens het rijden

Gevaar voor vallen door blokkerend achterwiel

- De noodstopshakelaar nooit tijdens het rijden bedienen. ◀

Met behulp van de noodstopshakelaar kan de motor op eenvoudige wijze snel worden afgezet.



- a** Motor uitgeschakeld
- b** Bedrijfsstand

Verlichting

Dimlicht en stadslicht

Het stadslicht wordt automatisch tegelijk met het contact ingeschakeld.

Na uitschakelen van het contact blijft het stadslicht nog korte tijd branden.



OPMERKING

Het stadslicht belast de accu.
Het contact slechts voor een beperkte tijdsduur inschakelen. ◀

Het dimlicht wordt na het starten van de motor automatisch ingeschakeld.

– met dagrijlicht^{SU}

Overdag kan als alternatief voor het dimlicht het dagrijlicht worden ingeschakeld.

Grootlicht en lichtsignaal



- Schakelaar **1** naar voren drukken, om het grootlicht in te schakelen.
- Schakelaar **1** naar achteren trekken, om het lichtsignaal te bedienen.

Parkeerlicht

- Contact uitschakelen.



- Direct na het uitschakelen van het contact toets **1** naar links indrukken en vasthouden, tot het parkeerlicht wordt ingeschakeld.
- Contact in- en weer uitschakelen om het parkeerlicht uit te schakelen.

Dagrijlicht

– met dagrijlicht^{SU}

Automatisch of handmatig dagrijlicht

Het dagrijlicht wordt automatisch of handmatig in- en uitgeschakeld.

De dagrijlicht-automaat kan in **SETUP** worden in- of uitgeschakeld.

Geadviseerde instelling:

– **SETUP DRL ON** (DRL: day-time riding light)

De automaat kan met de toets voor het dagrijlicht tijdelijk worden uitgeschakeld. Het bedienen van de toets voor het dagrijlicht verandert de instelling in **SETUP** niet.

Automatisch dagrijlicht

WAARSCHUWING

Het automatische dagrijlicht vervangt de persoonlijke be-

oordeling van de lichtomstandigheden niet

Gevaar voor ongevallen

- Het automatische dagrijlicht bij slechte lichtomstandigheden uitschakelen. ◀
- Motor starten (➡ 80).

OPMERKING

De omschakeling tussen dagrijlicht en dimlicht, incl. stadslicht voor kan automatisch gebeuren. ◀

 Het symbool voor het automatisch dagrijlicht wordt weergegeven.

- » Als het symbool voor het automatisch dagrijlicht niet wordt weergegeven, is **SETUP DRL OFF** ingesteld.
- Als volgt te werk gaan, om het automatische dagrijlicht in te schakelen:



- **TRIP 1** zo vaak kort indrukken, tot **SETUP 3** wordt weergegeven.
- **TRIP 1** lang indrukken, om **SETUP** te starten.
 - » De scheidingslijn **4** wordt niet meer weergegeven.
 - » **SETUP CLOCK** wordt weergegeven.



- TRIP **1** zo vaak kort indrukken, tot het menupunt **SETUP DRL 3** wordt weergegeven.
- INFO **2** kort indrukken, om tussen ON en OFF te wisselen.
- » **SETUP DRL ON** wordt weergegeven.
- TRIP **1** lang indrukken.



Het symbool voor het automatisch dagrijlicht wordt weergegeven.

Handmatige bediening van het licht bij ingeschakelde automaat

Voorwaarde

Dagrijlicht-automaat is ingeschakeld.



- Toets **1** indrukken (bijv. bij het inrijden van een tunnel, als de dagrijlicht-automaat vanwege het omgevingslicht vertraagd reageert).
- » De dagrijlicht-automaat wordt uitgeschakeld.
- » Het dimlicht en het voorste stadslicht worden ingeschakeld.

- Toets **1** opnieuw indrukken.
- » De dagrijlicht-automaat wordt weer geactiveerd.
- » Het dagrijlicht wordt bij het bereiken van de benodigde omgevingslicht weer ingeschakeld.
- » Het dimlicht en de achtergrondverlichting van de KOMBI worden uitgeschakeld.



Als het dagrijlicht actief is, brandt het controlelampje van het dagrijlicht.

Handmatig dagrijlicht

Voorwaarde

Dagrijlicht-automaat moet worden uitgeschakeld.



WAARSCHUWING

Inschakelen van het dagrijlicht in het donker.

Gevaar voor ongevallen

- Dagrijlicht niet in het donker gebruiken. ◀

- Motor starten (☰➔ 80).



- TRIP **1** zo vaak kort indrukken, tot **SETUP 3** wordt weergegeven.
- TRIP **1** lang indrukken, om **SETUP** te starten.
 - » De scheidingslijn **4** wordt niet meer weergegeven.
 - » **SETUP CLOCK** wordt weergegeven.



- TRIP **1** zo vaak kort indrukken, tot het menu punt **SETUP DRL 3** wordt weergegeven.
- INFO **2** kort indrukken, om tussen **ON** en **OFF** te wisselen.
 - » **SETUP DRL OFF** wordt weergegeven.
- TRIP **1** lang indrukken.



- De toets **1** indrukken, om het dagrijlicht in te schakelen.

OPMERKING

Het dagrijlicht kan in vergelijking met het dimlicht beter worden waargenomen door het tegenwoordig verkeer. Daardoor verbetert de zichtbaarheid overdag.◀

- » Het dimlicht en het voorste stadslicht worden uitgeschakeld.

 Als het dagrijlicht actief is, brandt het controlelampje van het dagrijlicht.

- In het donker of in tunnels: De toets **1** opnieuw indrukken om het dagrijlicht uit en om het dimlicht en het voorste stadslicht in te schakelen.



OPMERKING

Als bij ingeschakeld dagrijlicht het grootlicht wordt ingeschakeld, wordt het dagrijlicht na circa 2 seconden uitgeschakeld en worden het grootlicht, het dimlicht en het stadslicht voor ingeschakeld.

Als het grootlicht weer wordt uitgeschakeld, wordt het dagrijlicht niet automatisch opnieuw geactiveerd, maar moet dit handmatig weer worden ingeschakeld.◀

Alarmknipperlichten

Alarmknipperlichten bedienen

- Contact inschakelen.



OPMERKING

De alarmknipperlichten belasten de accu. De waarschuwingsknipperlichten slechts voor een beperkte tijdsduur inschakelen.◀



OPMERKING

Als een richtingaanwijzerknop wordt ingedrukt terwijl de waarschuwingsfunctie is ingeschakeld, dan treedt de richtingaanwijzerfunctie in de plaats van de waarschuwingsfunctie. Als de richtingaanwijzerknop niet meer wordt ingedrukt, is de waarschuwingsfunctie weer actief.◀



- Toets **1** bedienen om de alarmknipperlichten in te schakelen.
- » Het contact kan worden uitgeschakeld.
- Contact aanzetten en toets **1** opnieuw bedienen om de alarmknipperlichten uit te schakelen.

Richtingaanwijzers

Richtingaanwijzer bedienen

- Contact inschakelen.



- Toets **1** naar links drukken om de richtingaanwijzers links in te schakelen.
- Toets **1** naar rechts drukken om de richtingaanwijzers rechts in te schakelen.
- Toets **1** in de middelste stand zetten om de richtingaanwijzers uit te schakelen.



OPMERKING

De richtingaanwijzers worden na het bereiken van de vastgelegde rijtijd en afstand automatisch uitgeschakeld. De gedefinieerde rijtijd en afstand kunnen door een

BMW Motorrad partner worden ingesteld. ◀

- » Fabrieksinstelling:
- Rijtijd = 10 s
 - Afstand = 200 m

Weergave

Weergave selecteren

- Contact inschakelen.



- TRIP **1** telkens kort indrukken, om de weergave in het bereik **3** te selecteren.

De volgende waarden kunnen worden weergegeven:

- Kilometer totaal teller
- Dagteller 1 TRIP 1
- Dagteller 2 TRIP 2
- De automatische dagteller TRIP A, wordt automatisch teruggedezet als na het uitschakelen van het contact ten minste 5 uur verstreken is en de datum is gewijzigd.
- Na het bereiken van de brandstofreserve: sindsdien gereden afstand
- Menu voor instellingen oproepen: SETUP



- INFO **2** telkens kort indrukken, om de weergave in het bereik **4** te selecteren.

De volgende waarden kunnen worden weergegeven:

- Buitentemperatuur TEMP
 - Gemiddelde snelheid ØSPEED
 - Gemiddeld verbruik ØFUEL
 - Actueel verbruik FUEL
 - Datum DATE
 - Oliepeilaanduiding OIL
 - met bandenspanningscontrole (RDC)^{SU}
- Bandenspanningen RDC<

Dagteller terugzetten

- Contact inschakelen.
 - Dagteller selecteren.
- » De gewenste dagteller wordt weergegeven.



- TRIP **1** ingedrukt houden tot de dagteller bij **3** teruggezet wordt.

Gemiddelde waardes terugzetten

- Contact inschakelen.
- Gemiddeld verbruik of gemiddelde snelheid selecteren.

- » De gewenste waarde wordt weergegeven.

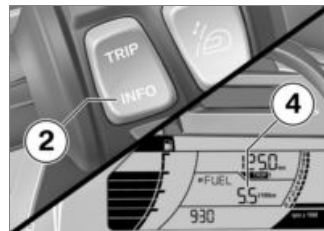

- INFO **2** ingedrukt houden tot de weergegeven waarde bij **4** teruggezet wordt.

SETUP

SETUP selecteren

Voorwaarde

De Maxi-Scooter staat.

Voorwaarde

De boordcomputer wordt weergegeven.



- TRIP **1** zo vaak kort indrukken, tot SETUP **3** wordt weergegeven.
- TRIP **1** lang indrukken, om SETUP te starten.
- » De scheidingslijn **4** wordt niet meer weergegeven.



SETUP CLOCK wordt weergegeven.

- TRIP **1** telkens kort indrukken, om de volgende parameter in SETUP te selecteren.
 - met alarmsysteem (DWA)^{SU}
 - Alarmfunctie van het alarmsysteem na het uitschakelen van het contact automatisch activeren DWA ON of uitgeschakeld laten DWA OFF.<
 - met Side View Assist^{SU}
 - Side View Assist deactiveren SVA OFF of activeren SVA ON.<

- met dagrijlicht^{SU}
- Automatisch dagrijlicht DRL ON of handbediend dagrijlicht DRL OFF activeren.<
- ASC in- of uitschakelen ASC ON/ASC OFF of ASC kalibreren ASC CAL.
- Tijdsaanduiding instellen CLOCK.
- Datum instellen DATE.
- SETUP verlaten EXIT.

SETUP beëindigen

Voorwaarde

Er zijn 4 mogelijkheden SETUP te beëindigen.



- TRIP **1** lang indrukken.
- » Boordcomputer wordt weergegeven.
- Alternatief: TRIP **1** zo vaak kort indrukken, tot SETUP EXIT wordt weergegeven.
- INFO **2** lang indrukken.
- » Boordcomputer wordt weergegeven.
- Alternatief: contact uit- en weer inschakelen.
- » Boordcomputer wordt weergegeven.
- Alternatief: Wegrijden.



Snelheid voor de bediening in SETUP

max 10 km/h

- » Wanneer de voor de bediening toegestane snelheid wordt overschreden, wordt SETUP beëindigd.
- » Boordcomputer wordt weergegeven.
- » Alle instellingen worden opgeslagen, onafhankelijk van de wijze waarop SETUP is verlaten.

Datum en tijd

Klok instellen

Voorwaarde

De Maxi-Scooter staat.

- Contact inschakelen.
- » De boordcomputer wordt weergegeven.



- TRIP **1** zo vaak kort indrukken, tot SETUP **3** wordt weergegeven.
- TRIP **1** lang indrukken, om SETUP te starten.
- » De scheidingslijn **4** wordt niet meer weergegeven.
- » SETUP CLOCK wordt weergegeven.

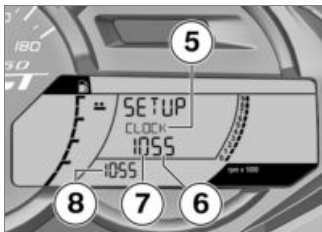

- INFO **2** lang indrukken, om de uren in te stellen.
- » De uren **7** knipperen.
- TRIP **1** kort indrukken, om de uren toe te laten nemen.
- INFO **2** kort indrukken, om de uren af te laten nemen.
- Als de uren zoals gewenst zijn ingesteld, INFO **2** lang indrukken.
- » De minuten **6** knipperen.
- TRIP **1** kort indrukken, om de minuten toe te laten nemen.
- INFO **2** kort indrukken, om de minuten af te laten nemen.

- Als de minuten zoals gewenst zijn ingesteld, INFO **2** lang indrukken.
- » De minuten **6** knipperen niet meer.
- Instelling bij de tijdweergave **8** controleren.
- » Instelling afgesloten.
- TRIP **1** lang indrukken.
- » Boordcomputer wordt weergegeven.

Datum instellen

Voorwaarde

De Maxi-Scooter staat.

- Contact inschakelen.
- » De boordcomputer wordt weergegeven.
- SETUP selecteren (☰➔ 58).



SETUP **3** is gestart. De scheidslijn **4** is verborgen.

- » SETUP DATE wordt weergegeven.



- INFO **2** lang indrukken.

- » Jaar **6** knippert.
- **TRIP 1** kort indrukken, om het jaar toe te laten nemen.
- **INFO 2** kort indrukken, om het jaar af te laten nemen.
- Als het jaar naar wens is ingesteld, **INFO 2** lang indrukken.
- » Maand **7** knippert.
- **TRIP 1** kort indrukken, om de maand toe te laten nemen.
- **INFO 2** kort indrukken, om de maand af te laten nemen.
- Als de maand naar wens is ingesteld, **INFO 2** lang indrukken.
- » Dag **8** knippert.
- **TRIP 1** kort indrukken, om de dag toe te laten nemen.
- **INFO 2** kort indrukken, om de dag af te laten nemen.
- Als de dag naar wens is ingesteld, **INFO 2** lang indrukken.
- » Dag **8** knippert niet meer.
- » Instelling afgesloten.
- **TRIP 1** lang indrukken.

- » Boordcomputer wordt weergegeven.

Automatische stabiliteitscontrole (ASC)

ASC Uitschakelen Voorwaarde

De Maxi-Scooter staat.

- Contact inschakelen.
- » De boordcomputer wordt weergegeven.
- **SETUP** selecteren (➡ 58).



SETUP 3 is gestart. De scheidslijn **4** is verborgen.

- » **SETUP ASC** wordt weergegeven.

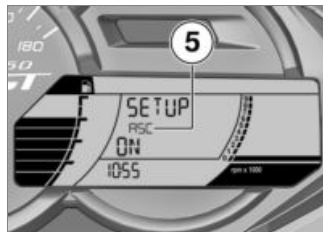

- **INFO 2** kort indrukken, om tussen **ASC ON 5** en **ASC OFF** te wisselen.
- » **SETUP ASC OFF** wordt weergegeven.
-  **ASC-waarschuwingslampje brandt.**

- » **ASC** is uitgeschakeld.
- **TRIP 1** lang bedienen, om **SETUP** te verlaten.
- » De boordcomputer wordt weergegeven.

- » Ook als de ASC is uitgeschakeld, wordt ter bescherming van de aandrijflijn een extreme versnelling van het achterwiel zonder contact met de weg voorkomen door motoringren.

ASC inschakelen

Voorwaarde

De Maxi-Scooter staat.

- Contact inschakelen.
- » De boordcomputer wordt weer-gegeven.
- SETUP selecteren ( 58).



SETUP **3** is gestart. De scheidslijn **4** is verborgen.

- » SETUP ASC wordt weergegeven.

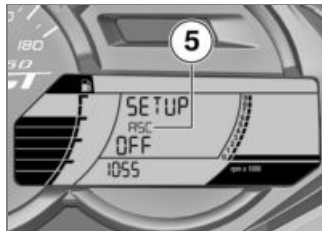

- INFO **2** kort bedienen, om tussen ASC ON en ASC OFF **5** te wisselen.

- » SETUP ASC ON wordt weergegeven.

 ASC-waarschuwinglampje blijft gedoofd.

- » ASC is ingeschakeld.
- TRIP **1** lang bedienen, om SETUP te verlaten.
- » De boordcomputer wordt weer-gegeven.
- Alternatief: Het contact uit- en weer inschakelen.
- » Als het ASC-waarschuwing- lampje brandt na het uit- en

weer inschakelen van het contact, dan is er een ASC-storing aanwezig.

kalibreren

Kalibreren betekent dat de regeling wordt aangepast aan de daadwerkelijke bandstralen van het voor- en achterwiel.

Werkelijke bandstraal

- De werkelijke bandstraal is afhankelijk van de fabrikant, de profieldiepte, de bandenspanning en de belading.
- Iedere keer dat de banden worden vervangen, de ASC-regeling kalibreren, om de verschillende bandstralen te compenseren.
- Als de bandenslijtage toeneemt regelmatig de ASC-regeling kalibreren, om een optimale werking te waarborgen.
- Na het uit- en inbouwen van een wiel waaraan verder niets gewijzigd is, bijv. voor onder-

houdswerkzaamheden aan de rem, hoeft geen nieuwe kalibratie te worden uitgevoerd.

ASC kalibreren

Voorwaarde

Lagere stabiliteitsreserves van de ASC-regeling na vervangen van banden.

- ASC inschakelen (➡ 63).
- » SETUP ASC ON wordt weergegeven.



- INFO **2** lang bedienen, om de kalibratie te starten.
- » CAL. **3** knippert.



ASC-waarschuwingslampje gaat branden.

- » De toetsen **1** en **2** hebben geen functie.
- » Verlaten van een menupunt is alleen mogelijk door het uit- en weer inschakelen van het contact.
- » De kalibratie is gestart en verwacht dat er met de Maxi-Scooter wordt gereden.



ATTENTIE

De ASC is niet beschikbaar tot de kalibratie is afgesloten

Kans op ongevallen

- De kalibratie uitvoeren op een vlakke en rechte weg met voldoende grip.◀
- Rechttuit rijden en 6 seconden in het volgende snelheidsbereik zo constant mogelijk blijven rijden.



Snelheidsbereik voor
ASC-kalibratie

De Maxi-Scooter moet in een
bepaald snelheidsbereik recht-
uit worden gereden:

30...50 km/h

» ASC wordt gekalibreerd.



Het ASC-waarschuwings-
lampje dooft.

- » De boordcomputer wordt weer-
gegeven.
- » ASC-kalibratie is afgesloten.
- » Er kan verder worden gereden.

Alarmsysteem (DWA)

– met alarmsysteem (DWA)^{SU}

DWA activeren

- Contact inschakelen (III➔ 50).
- DWA instellen (III➔ 66).
- Contact uitschakelen.
- » Als het DWA is geactiveerd,
volgt een automatische active-

ring van het DWA na het uit-
schakelen van het contact.

- » De activering vraagt circa
30 seconden.
- Richtingaanwijzers knipperen
tweemaal.
- Bepalingstoon klinkt twee-
maal (indien geprogrammeerd).

Alarmsignaal

Het DWA-alarm kan worden ge-
activeerd door:

- Bewegingssensor
- Inschakelen van het contact
met een onbevoegde contact-
sleutel.
- Loskoppeling van de DWA van
de accu (DWA-accu neemt de
stroomvoorziening over - alleen
alarmtoon, richtingaanwijzers
knipperen niet).

Is de DWA-accu ontladen, dan
blijven alle functies behouden,
alleen de activering van het alarm

bij loskoppeling van de accu is
niet meer mogelijk.

De duur van het alarm bedraagt
circa 26 seconden. Tijdens het
DWA-alarm klinkt een alarmtoon
en knipperen de richtingaanwij-
zers. Het soort alarmtoon kan
door een BMW Motorrad dealer
worden ingesteld.

Werd in afwezigheid van de berij-
der een DWA-alarm geactiveerd,
dan wordt deze hier bij het in-
schakelen van het contact door
een eenmalige alarmtoon op ge-
attendeerd. Vervolgens signaleert
de DWA-lichtdiode gedurende
een minuut de reden voor het
DWA-alarm.

Lichtsignalen van de DWA- lichtdiode:

- 1x knipperen: Bewegingssen-
sor 1
- 2x knipperen: Bewegingssen-
sor 2

- 3x knippen: Contact ingeschakeld met onbevoegde sleutel
- 4x knippen: DWA losgekoppeld van de accu
- 5x knippen: Bewegingssensor 3

DWA deactiveren

- Contact inschakelen (☛ 50).
 - » Richtingaanwijzers knippen eenmaal.
 - » Bevestigingstoon klinkt eenmaal (indien geprogrammeerd).
 - » DWA is uitgeschakeld.

DWA instellen

Voorwaarde

De Maxi-Scooter staat.

- Contact inschakelen.
 - » De boordcomputer wordt weergegeven.
- SETUP selecteren (☛ 58).



SETUP **3** is gestart. De scheidslijn **4** is verborgen.

- » SETUP DWA wordt weergegeven.

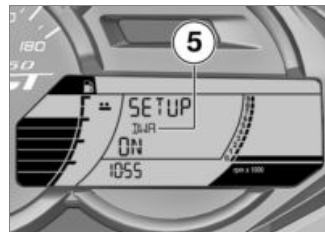

- INFO **2** kort indrukken, om tussen DWA ON **5** en DWA OFF te schakelen.

De volgende instellingen zijn mogelijk:

- DWA ON: DWA is geactiveerd resp. wordt na het uitschakelen van het contact automatisch geactiveerd.
- DWA OFF: DWA is gedeactiveerd.
- TRIP **1** lang indrukken, om SETUP af te sluiten.
 - » De boordcomputer wordt weergegeven.

Handvatverwarming

– met handvatverwarmingen^{SU}

Handvatverwarming bedienen

- Motor starten.

OPMERKING

De handvatverwarming is alleen bij draaiende motor beschikbaar. ◀

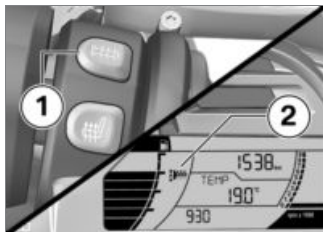

- Toets **1** zo vaak bedienen totdat de gewenste verwarmingsstand **2** wordt weergegeven.

De handgrepen kunnen in twee handmatige standen of automatisch worden verwarmd. De tweede handmatige stand dient voor het snel verwarmen van de handgrepen, vervolgens moet weer de eerste stand worden ingeschakeld. De volgende aanduidingen zijn mogelijk:



De verwarmingscapaciteit wordt automatisch geregeld, afhankelijk van de buiten-temperatuur, snelheid en motor-toerental.



100% verwarming



Circa 50% verwarmingscapaciteit

Buddyseatverwarming

– met buddyseatverwarming^{SU}

Buddyseatverwarming bedienen

- Motor starten.



OPMERKING

De buddyseatverwarming kan alleen bij draaiende motor worden ingeschakeld. ◀

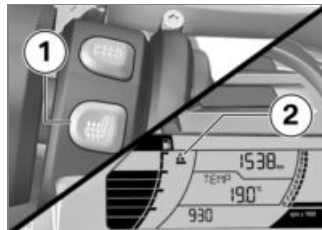

- Toets **1** zo vaak bedienen totdat de gewenste verwarmingsstand **2** wordt weergegeven.

De berijdersbuddyseat kan in twee handmatige standen of automatisch worden verwarmd. De tweede handmatige stand dient voor het snel verwarmen van de zitting, vervolgens moet weer de eerste stand worden ingescha-

keld. De volgende aanduidingen zijn mogelijk:



De verwarmingscapaciteit wordt automatisch geregeld, afhankelijk van de buiten-temperatuur, snelheid en motor-toerental.



100% verwarming



Circa 50% verwarmingscapaciteit

Verwarming duo-buddyseat bedienen

- Motor starten.



OPMERKING

De buddyseatverwarming kan alleen bij draaiende motor worden ingeschakeld. ◀



- Tuimelschakelaar **1** aan de zijde met de twee stippen bedienen, om de hoge verwarmingscapaciteit **HIGH** in te schakelen.
- Tuimelschakelaar **1** aan de zijde met één stip bedienen, om de lage verwarmingscapaciteit **LOW** in te schakelen.
- Tuimelschakelaar **1** in de middenstand zetten om de buddyseatverwarming uit te schakelen.

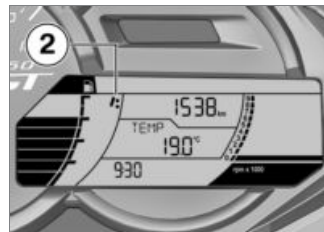

De ingestelde stand **2** wordt op het display weergegeven. De tweede stand dient voor het snel verwarmen van de duo-buddyseat, vervolgens moet weer de eerste stand worden ingeschakeld. De volgende aanduidingen zijn mogelijk:



Circa 50% verwarmingscapaciteit



100% verwarming

Buddyseat

Buddyseat bedienen

- Contact uitschakelen.



- Contactsleutel in het stuurslot drukken en vervolgens rechtersom draaien.

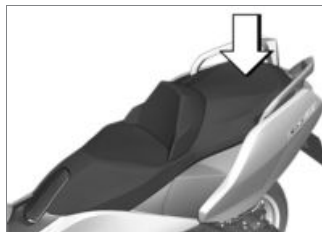

- Bij slechte beweegbaarheid buddyseat achter omlaag drukken, daarna achter optillen.
- Om te sluiten, buddyseat achter in de vergrendeling drukken.

Tankafdekking

Tankafdekking ontgrendelen

- Tanken (→ 87).

Opbergvakken

Voorste opbergvakken bedienen

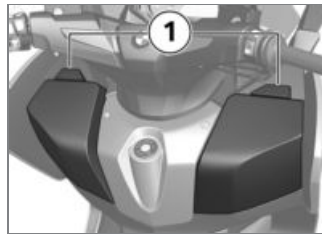

- Om een opbergvak te openen de betreffende ontgrendelingshendel **1** naar beneden drukken.
- Om een opbergvak te sluiten de overeenkomstig klep in de vergrendeling drukken.



OPMERKING

Het linker opbergvak wordt samen met het start-/contactslock vergrendeld. ◀

Achterste opbergvak bedienen

- Buddyseat openen.
- Buddyseat bedienen (→ 69).



OPMERKING

De verlichting van het opbergvak wordt ingeschakeld bij het opstarten.

Na uitschakelen van het contact blijft de verlichting van het opbergvak nog korte tijd branden.◀



- Om twee helmen in het opbergvak te kunnen opbergen,

de helmen zoals afgebeeld plaatsen.

- Sluit de buddyseat.

Instelling

Spiegels	72
Koplamp	72
Kuipruit	72
Windgeleider.....	74
Leuning.....	74
Rem	75
Veervoorspanning.....	75

Spiegels

Spiegel verstellen



- Spiegel door licht drukken op de rand in de gewenste stand brengen.

Koplamp

Koplampafstelling rechts-/ linksrijdend verkeer

Deze motorfiets is uitgerust met een symmetrisch dimlicht. Bij het rijden in landen waar aan de andere zijde van de weg wordt gereden dan in het land waar het kenteken van de Scooter is afge-

geven, zijn geen verdere maatregelen nodig.

Koplampafstelling en veervoorspanning

De lichtbundel blijft constant door de aanpassing van de veervoorspanning aan de beladingstoestand.

Twijfelt u aan de correcte koplampinstelling, gaat u dan naar een specialist, bij voorkeur een BMW Motorrad dealer.

Kuipruit

Automatische parkeer- en rijstand

ATTENTIE

Botsen van de kuipruit bij automatische beweging

Krassen, scheuren en breuken in de kuipruit

- Geen voorwerpen in de cockpit bewaren.

- Hindernissen in acht nemen of verwijderen.
- De toets van de kuipruit bedienen, om de automatische beweging te stoppen.◀



OPMERKING

De kuipruit gaat na het uitschakelen van het contact naar de parkeerstand.

Schade door gebundeld zonlicht wordt voorkomen.

De parkeerstand bevindt zich ongeveer in het midden van het afstelgebied.◀

Automatische parkeerstand na contact uit

- Als het contact wordt uitgeschakeld, beweegt de kuipruit automatisch in de parkeerstand.
- De automatische beweging start alleen, als de rijstand van

de kuipruit hoger is dan de parkeerstand.

- Stuit de kuipruit voor het bereiken van de parkeerstand op een weerstand, dan wordt de inkleembeveiliging actief. De kuipruit wordt gestopt.
- Als tijdens de automatische beweging een tuimelschakelaar van de kuipruit wordt bediend, wordt de automatische beweging direct gestopt.
- Als tijdens de automatische beweging het contact weer wordt ingeschakeld, beweegt de kuipruit zich weer in de richting van de rijstand.

Automatische rijstand na contact aan

- Als het contact wordt ingeschakeld, beweegt de kuipruit in de laatste rijstand.
- De automatische beweging start alleen, als de rijstand van

de kuipruit hoger was dan de parkeerstand.

- Als tijdens de automatische beweging een tuimelschakelaar van de kuipruit wordt bediend, wordt de automatische beweging direct gestopt.
- Als tijdens de automatische beweging het contact weer wordt uitgeschakeld, beweegt de kuipruit zich weer in de richting van de parkeerstand.
- Als de automatische beweging is beëindigd of gestopt, dan kan de kuipruit als de motor draait met de tuimelschakelaars worden ingesteld.

Kuipruit instellen

- Contact inschakelen (➡ 50).
- De kuipruit beweegt van de parkeerstand in de laatste rijstand.
- Motor starten, zodat de accu niet wordt ontladen.



- Tuimelschakelaar **1** aan de bovenzijde indrukken om de kuipruit omhoog te brengen.
- Tuimelschakelaar **1** aan de onderzijde indrukken om de kuipruit omlaag te brengen.

Windgeleider

Windgeleider instellen

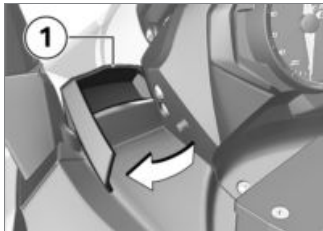

WAARSCHUWING

Instellen van de windgeleiders onderweg.

Gevaar voor ongevallen

- Windgeleiders bij stilstaande motorfiets instellen. ◀
- Windgeleider **1** naar binnen of naar buiten zetten, om de windstroom voor de berijder in te stellen.

Leuning

Rugleuning instellen

Voorwaarde

De rugleuning is af fabriek ingebouwd in de achterste van drie mogelijke posities.

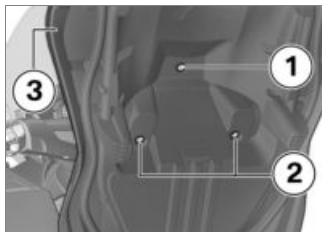

- Buddyseat **3** openen.
- De bouten **1** en **2** losdraaien.
- Rugleuning verwijderen.

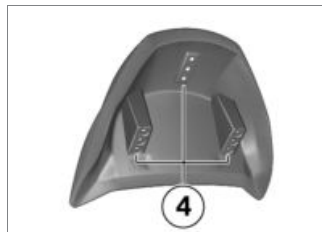

- De bevestigingen **4** in de gewenste positie boven de buddyseat **3** uitrichten.

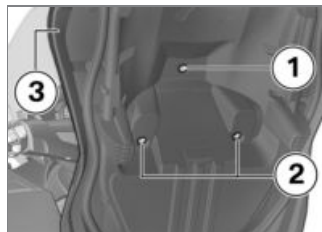

- De kortere bout **1** vijf omwentelingen inschroeven.

- De langere bouten **2** vijf omwentelingen inschroeven.
- Herhaal de stappen in deze volgorde tot de rugleuning is ingebouwd. Trek de bouten daarbij slechts handvast aan.

 Rugleuning aan buddy-seat

2 Nm

- Buddyseat **3** sluiten.

Rem

Remhendel instellen

WAARSCHUWING

Gewijzigde stand van het remvloeistofreservoir

Lucht in het remsysteem

- Stuurarmatuur resp. stuur niet verdraaien. ◀

OPMERKING

De stelschroef kan gemakkelijker worden verdraaid wanneer daarbij

WAARSCHUWING

Instellen van de handremhefboom tijdens het rijden.

Gevaar voor ongevallen

- De remhendel alleen instellen als de Scooter stilstaat. ◀

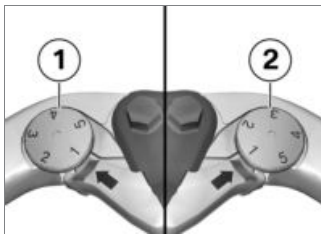

- Stelschroef **1** van de linker handremhefboom resp. stelschroef **2** van de rechter handremhefboom in de gewenste positie draaien.

de remhendel naar voren wordt gedrukt. ◀

» Instelmogelijkheden:

- van positie 1: grootste afstand tussen stuurgreep en handremhendel
- tot positie 5: kleinste afstand tussen stuurgreep en handremhendel

Veervoorspanning Instelling

De veervoorspanning van het achterwiel moet aan de belading van de Maxi-Scooter worden aangepast. Een verhoging van de belading vereist een verhoging van de veervoorspanning, minder gewicht een overeenkomstig lagere veervoorspanning.

Veervoorspanning achterwiel instellen

- De Maxi-Scooter neerzetten en erop letten dat de ondergrond vlak en stevig is.

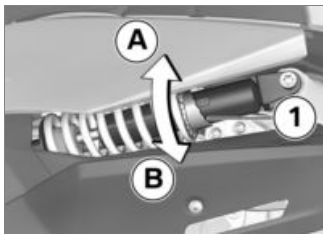

- Voor een hogere veervoorspanning: Stelring **1** met boordgereedschap in de richting van pijl **A** draaien.
- Voor een geringere veervoorspanning: Stelring **1** met boordgereedschap in de richting van pijl **B** draaien.



Basisinstelling veervoorspanning achter

Van de laagste voorspanning 3 kerven verhogen. (Sologebruik zonder belading)

Van de laagste voorspanning 4 kerven verhogen. (Sologebruik met belading)

Van de laagste voorspanning 6 kerven verhogen. (Sologebruik en belading)

Rijden

Veiligheidsaanwijzingen	78
Controlelijst in acht nemen.....	80
Starten.....	80
Rijden.....	82
Inrijden.....	83
Side View Assist	83
Remmen.....	86
Maxi-Scooter neerzetten.....	87
Tanken	87
Voertuig voor transport bevesti- gen	90

Veiligheidsaanwijzingen

Rijdersuitrusting

Geen rit zonder de juiste kleding:

- Helm
- Pak
- Handschoenen
- Laarzen

Dit geldt trouwens ook voor korte trajecten en in gelijk welk seizoen. Uw BMW Motorrad partner kan u adviseren en heeft voor elk gebruiksdoel de correcte kleding.

Belading



WAARSCHUWING

Stabiliteit tijdens het rijden beïnvloed door overbelading, of ongelijkmatig aangebrachte belading

Kans op ongevallen

- Het maximaal toelaatbaar totaalgewicht niet overschrijden

en de aanwijzingen voor het beladen in acht nemen.◀

- De afstelling van de veerverspanning aanpassen aan het totaalgewicht.
- met bagagerek^{OA}
- Toelaatbaar totaalgewicht van het bagagerek in acht nemen.



Maximale belading van het bagagerek

max 9 kg<

- met topcase^{OA}
- Toelaatbaar totaalgewicht van de topcase en de overeenkomstige maximumsnelheid in acht nemen.



Maximale belading van de topcase

max 5 kg



Topsnelheid bij ritten met beladen topcase

max 180 km/h<

Snelheid

Bij het rijden met hoge snelheden kunnen bijvoorbeeld de volgende omstandigheden het rijgedrag van de Maxi-Scooter negatief beïnvloeden:

- Afstelling van het veersysteem
- Ongelijkmatig verdeelde bagage
- Losse kleding
- Te lage bandenspanning
- Slecht bandenprofiel

Kans op vergiftiging

Uitlaatgassen bevatten het kleur- en geurloze maar giftige koolmonoxide.

WAARSCHUWING

Uitlaatgassen met gevaar voor de gezondheid

Verstikkingsgevaar

- Uitlaatgassen niet inademen.
- De motor niet in een afgesloten ruimte laten draaien.◀

Verbrandingsgevaar

VOORZICHTIG

Sterk opwarmen van de motor en het uitlaatsysteem tijdens het rijden

Verbrandingsgevaar

- Na het afzetten van de motorfiets erop letten dat geen personen of voorwerpen met de motor en het uitlaatsysteem in aanraking komen.◀

Katalysator

Als door overslaande verbranding onverbrande benzine in de katalysator terecht komt, is er kans op oververhitting en beschadiging. Let op de volgende instellingen:

- Brandstoftank niet leegrijden.
- De motor nooit met een losgetrokken bougiestekker laten draaien.
- Bij overslaande verbranding direct de motor afzetten.
- Alleen loodvrije benzine tanken.
- Houd de voorgeschreven onderhoudsbeurten beslist aan.

ATTENTIE

Onverbrande brandstof in de katalysator

Beschadiging van de katalysator

- De aangegeven punten ter bescherming van de katalysator in acht nemen.◀

Gevaar voor oververhitting

ATTENTIE

Langere tijd laten draaien van de motor bij stilstand

Oververhitting door ontoereikende koeling, in extreme gevallen brand aan de motorfiets

- De motor niet onnodig stationair laten draaien.
- Na het starten direct wegrijden.◀

Manipulaties

ATTENTIE

Wijzigingen van de Maxi-Scooter (bijv. motorregelen, gaskleppen, koppeling)

Beschadiging van de betrokken onderdelen, uitvallen veiligheidsrelevante functies. Bij schade die door wijzigingen veroorzaakt zijn, vervalt de garantie.

- Geen manipulaties uitvoeren. ◀

Controlelijst in acht nemen

- De volgende controlelijst gebruiken om uw motorfiets regelmatig te controleren.

Voorwaarde

Voor het begin van elke rit:

- Werking van het remsysteem controleren.
- Werking van de verlichting en signaalinrichting controleren.
- Bandenprofiel diepte controleren (▮▮▮ 113).
- Veilige bevestiging van topcase en bagage controleren.

Voorwaarde

Bij iedere derde tankstop:

- Veervoorspanning achterwiel instellen (▮▮▮ 76).

- Motoroliepeil controleren (▮▮▮ 104).
- Remblokdikte, voor, controleren (▮▮▮ 106).
- Achterzijde controleren (▮▮▮ 107).
- Remvloeistofpeil voorwielrem controleren (▮▮▮ 109).
- Remvloeistofpeil achterwielrem controleren (▮▮▮ 110).
- Koelvloeistofpeil controleren (▮▮▮ 111).

Starten

Motor starten

- Contact inschakelen.
 - » Pre-Ride-Check wordt uitgevoerd. (▮▮▮ 81)
 - » De ABS zelfdiagnose wordt uitgevoerd. (▮▮▮ 81)
 - » De ASC zelfdiagnose wordt uitgevoerd. (▮▮▮ 82)
- Rem bedienen.



OPMERKING

Bij een uitgeklapte zijstandaard kan de Scooter niet worden gestart. Als bij draaiende motor de zijstandaard wordt uitgeklaapt, slaat de motor af. ◀



- Startknop **1** indrukken.
 - » De motor slaat aan.
 - » Als de motor niet aanslaat, kan de storingstabel uitkomst bieden. (▮▮▮ 148)

Pre-Ride-Check

Na het inschakelen van het contact voert het instrumentenpaneel een test uit van de tellerinstrumenten en de waarschuwings- en controlelampen, de Pre-Ride-Check. Als de motor tijdens de test wordt gestart, wordt de test afgebroken.

Fase 1

De wijzer van de snelheidsmeter wordt tot de eindaanslag en weer terug bewogen. De waarschuwings- en controlelampjes worden ingeschakeld.

Fase 2

De wijzer van de snelheidsmeter wordt terug bewogen. De ingeschakelde waarschuwings- en controlelampjes doven.

Als de wijzer niet bewoog of een van de waarschuwings- en controlelampjes niet ging branden:



WAARSCHUWING

Defecte waarschuwingslampjes

Geen weergave van storingen

- Opletten of alle waarschuwings- en controlelampjes worden weergegeven.◀
- Storingen zo snel mogelijk door een specialist laten verhelpen, bij voorkeur een BMW Motorrad Partner.

ABS-Zelfdiagnose

De gereedheid van het BMW Motorrad ABS wordt door de zelfdiagnose gecontroleerd. De zelfdiagnose vindt automatisch plaats na het inschakelen van het contact. Voor de controle van de

wieltoerentalsensoren moet de Maxi-Scooter enkele meters rijden.

Fase 1

» Controle van de systeemcomponenten bij stilstand.



Waarschuwinglamp ABS knippert.

Fase 2

» Controle van de wielsensoren bij het wegrijden.



Waarschuwinglamp ABS knippert.

ABS-zelfdiagnose beëindigd

» Het ABS-waarschuwinglampje dooft.

Indien na het afsluiten van de ABS-zelfdiagnose een ABS-storing wordt weergegeven:

- Verder rijden mogelijk. Houd er rekening mee dat geen ABS-functie ter beschikking staat.

- Storingen zo snel mogelijk door een specialist laten verhelpen, bij voorkeur een BMW Motorrad partner.

ASC-Zelfdiagnose

De gereedheid van het BMW Motorrad ASC wordt door de zelfdiagnose gecontroleerd. De zelfdiagnose vindt automatisch plaats na het inschakelen van het contact.

Fase 1

- » Controle van de systeemcomponenten bij stilstand.



ASC-waarschuwingsslampje knippert langzaam.

Fase 2

- » Controle van de diagnostiseerbare systeemcomponenten bij het wegrijden.



ASC-waarschuwingsslampje knippert langzaam.

ASC-zelfdiagnose beëindigd

- » Het ASC-symbool wordt niet meer weergegeven.
- Opletten of alle waarschuwings- en controlelampen worden weergegeven.



ASC-zelfdiagnose niet voltooid

Voor de controle van de wieltoerentalsensoren moet de Maxi-Scooter een minimumsnelheid bij draaiende motor bereiken:

min 5 km/h

Indien na het afsluiten van de ASC-zelfdiagnose een ASC-storing wordt weergegeven:

- Verder rijden mogelijk. Houd er rekening mee dat de ASC niet ter beschikking staat.
- Storingen zo snel mogelijk door een specialist laten

verhelpen, bij voorkeur een BMW Motorrad partner.

- » Als de ASC regelt zonder het noodzakelijk is, of te vroeg of te vaak regelt, kan de storings-tabel verder helpen. (▶▶▶ 150)

Rijden

Bij motortoerentallen beneden circa 1800/min blijft de centrifugaalkoppeling geopend, de Maxi-Scooter draait stationair. Als het motortoerental wordt verhoogd, sluit de koppeling en rijdt de Maxi-Scooter weg.

In het bereik van circa 40 km/h tot circa 120 km/h draait de motor een vrijwel constant toerental in het bereik van het maximumkoppel. Een wijziging van de snelheid wordt verzorgd door de CVT. Daardoor verandert het motorgeluid in dit snelheidsbereik slechts in geringe mate.

Pas snelheden boven circa 120 km/h worden door een verhoging van het motortoerental bereikt.

Inrijden

Motor

- Tot de inrijcontrole in vaak wisselende belastingsgebieden rijden.
- Kies indien mogelijk bochtige en licht geaccidenteerde wegen, bij voorkeur geen auto-snelwegen.
- Na 500 - 1200 km de inrijcontrole laten uitvoeren.

Remblokken

Nieuwe remblokken moeten worden ingereden, voordat deze hun optimale remvertraging bereiken. De iets geringere remwerking kan worden gecompenseerd door de remhendel/het rempedaal krachtiger te bedienen.



WAARSCHUWING

Nieuwe remblokken

Verlenging van de remweg, gevaar voor ongevallen

- Vroeg remmen. ◀

Banden

Nieuwe banden hebben een glad oppervlak. Zij moeten dan ook met een beheerste rijstijl door het inrijden met wisselende overhellingshoeken worden ingereden. Pas na het inrijden is de volledige grip van het loopvlak bereikt.



WAARSCHUWING

Verlies van grip van nieuwe banden bij een natte rijbaan en bij extreme schuinligging

Gevaar voor ongevallen

- Anticiperend rijden en extreme schuinligging vermijden. ◀

Side View Assist SVA deactiveren en activeren

- met Side View Assist^{SU}
- SETUP selecteren (☰➔ 58).
- SVA in de SETUP deactiveren of activeren.



OPMERKING

Als de SVA gedeactiveerd is, verschijnt SVA! op het display. ◀

- » De geselecteerde instelling blijft ook na het uitschakelen van het contact behouden.

Rijden met SVA

- met Side View Assist^{SU}

SVA is in de SETUP geactiveerd.

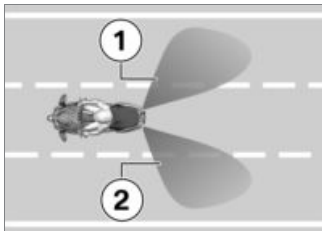

Als de rijnsnelheid lager is dan de activeringssnelheid, bewaakt de SVA de bereiken **1** en **2**.

- Onder de activeringssnelheid blijven rijden.
- » Bij voertuigen in de dode hoek volgen er, afhankelijk van de rij situatie, meldingen.
- » Als de rijnsnelheid hoger is dan de activeringssnelheid, werkt de SVA niet. De controlelampjes blijven gedoofd.
- » De activeringssnelheid ligt in het volgende bereik:

25...80 km/h

- Stilstaande objecten passeren.
- » Bij stilstaande objecten zoals geparkeerde voertuigen, vangrails, lantaarnpalen, verkeersborden enz. werkt SVA niet.
- Bij dicht verkeer rijden.
- » De voor en achter herkende voertuigen worden verwisseld met een vrachtauto of een stilstaand object.
- De controlelampjes blijven gedoofd.
- In schuine stand rijden.
- » Afhankelijk van de schuine stand en de positie van de omgevingssensoren aan de binnen- of buitenkant van de bocht werkt SVA beperkt.
- Iets schuine stand: SVA = actief
- Meer schuine stand: SVA = inactief
- » Als SVA niet aanwezige voertuigen meldt of aanwezige voertuigen niet meldt, kan de

storingstabel verder helpen.
( 149)

Ingehaald worden met SVA

– met Side View Assist^{SU}

De Maxi-Scooter wordt ingehaald door een voertuig.

Voertuig in de dode hoek

Een voertuig nadert van achteren en gaat de Maxi-Scooter inhalen.

- » Zo lang het inhalende voertuig buiten het meetbereik van de omgevingssensoren rijdt, blijven de controlelampjes gedoofd.

Voertuig herkend

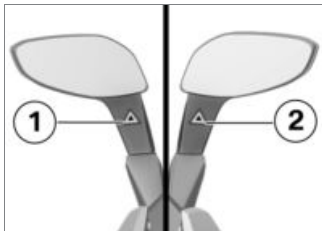

Het inhalende voertuig bevindt zich in het bewaakte gebied.

- » Het voertuig wordt geregistreerd door de omgevingsensor achter.
- » Het voertuig wordt nog niet geregistreerd door de omgevingsensor voor.
- Het betreffende controlelampje **1** of **2** licht op.

Tijdens het inhalen is het snelheidsverschil tussen de beide voertuigen van belang.

- Binnen het snelheidsverschil laten inhalen.



OPMERKING

De Side View Assist treedt niet in de plaats van de persoonlijke inschatting van de verkeerssituatie.

Verkeerssituatie en omgeving van het voertuig aandachtig observeren, ook als de controlelampjes geen voertuig aangeven.

Vóór het afslaan of wisselen van rijstrook altijd de kijkplicht door twee keer over de schouder kijken nakomen.◀

- » De controlelampjes **1** en **2** geven langzaam inhalende voertuigen aan.
- » Het snelheidsverschil bedraagt: max 10 km/h

- Inhalen laten afsluiten.
- » Het inhalende voertuig komt in het blikveld van de Maxi-Scooter.

- Het voertuig wordt niet meer geregistreerd door de omgevingsensor achter, maar door de omgevingsensor voor.
- Het betreffende controlelampje dooft.

Inhalen met SVA

- met Side View Assist^{SU}

Met de Maxi-Scooter wordt een voertuig ingehaald.

- Als het inhalen vlot wordt afgesloten, geven de controlelampjes niet aan.
- Als de inhaalmanoeuvre langer duurt en het ingehaalde voertuig in de dode hoek blijft, geeft het controlelampje de betreffende zijde weer.

Remmen

Hoe wordt de kortst mogelijke remweg bereikt?

Bij een remactie wijzigt zich de lastverdeling tussen voor- en achterwiel dynamisch. Hoe sterker wordt afgeremd, hoe zwaarder het voorwiel wordt belast. Hoe hoger de belasting van het wiel, hoe hoger de remkracht die kan worden overgedragen.

Om de kortst mogelijke remweg te bereiken, moet de voorrem krachtig en progressief worden bediend. Daardoor wordt de dynamische belastingverhoging op het voorwiel optimaal benut. Bij de vaak geoefende "noodstop", waarbij de remdruk zo snel mogelijk en met alle kracht wordt opgewekt, kan de dynamische aslastverdeling de vertraging niet volgen en kan de remkracht niet volledig op het wegdek worden

overgebracht. Het voorwiel kan blokkeren.

Het blokkeren van het voorwiel wordt door het BMW Motorrad ABS verhinderd.

Pasafdalingen



WAARSCHUWING

Uitsluitend remmen met de achterwielrem tijdens het bergaf rijden

Verlies van de remwerking, vernieling van de remmen door oververhitting

- Voor- en achterrem bedienen en motorremwerking gebruiken. ◀

Natte en verontreinigde remmen

Vocht en vuil op de remschijven en de remblokken leiden tot een vermindering van de remwerking.

In de volgende situaties moet re-kening worden gehouden met een vertraagde of slechtere remwerking:

- Bij het rijden in de regen en door plassen.
- Na een wasbeurt van de motorfiets.
- Bij het rijden op wegen waarop zout is gestrooid.
- Na werkzaamheden aan de remmen door restanten olie of vet.
- Bij het rijden op modderige wegen of bij terreinrijden.



WAARSCHUWING

Slechtere werking van de remmen door vocht en vuil

Gevaar voor ongevallen

- Remmen droog- resp. schoonremmen, zo nodig reinigen.
- Vroegtijdig remmen tot de volledige remwerking weer beschikbaar is. ◀

Maxi-Scooter neerzetten

Zijstandaard

- Motor uitschakelen.



ATTENTIE

Slechte staat van de ondergrond onder de standaard

Onderdeelschade door omvallen

- De standaard moet altijd op een vlakke en vaste ondergrond rusten.◀
- De zijstandaard uitklappen en de Maxi-Scooter afzetten.
- » De parkeerrem voorkomt het weggrollen van de Scooter.



ATTENTIE

Belasting van de zijstandaard met extra gewicht

Onderdeelschade door omvallen

- Niet op de motorfiets gaan zitten als deze op de zijstandaard staat.◀

- Indien de schuimte van de weg dit toelaat, het stuur naar links draaien.

Middenstandaard

- Motor uitschakelen.



ATTENTIE

Slechte staat van de ondergrond onder de standaard

Onderdeelschade door omvallen

- De standaard moet altijd op een vlakke en vaste ondergrond rusten.◀



ATTENTIE

Inklappen van de middenbok bij sterke bewegingen

Onderdeelschade door omvallen

- Bij een uitgeklapte middenbok niet op de motorfiets plaatsnemen.◀

- De middenbok uitklappen en de Maxi-Scooter op de middenbok plaatsen.

Tanken



WAARSCHUWING

Brandstof is licht ontvlambaar

Brand- en explosiegevaar

- Bij werkzaamheden aan de benzinetank niet roken en van open vuur verwijderd blijven.◀



ATTENTIE

Brandstof op kunststof oppervlakken

Beschadiging van oppervlakken (worden lelijk of dof)

- Kunststof oppervlakken onmiddellijk na contact met brandstof reinigen.◀

- Maxi-Scooter op de middenbok plaatsen en erop letten dat de ondergrond vlak en stevig is.



- Contactsleutel in het stuurslot drukken en vervolgens linksom draaien.

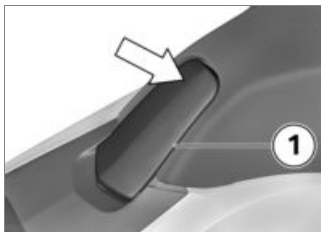

- Bij slechte beweegbaarheid tankafdekking **1** naar achteren drukken, daarna naar voren open klappen.



- Tankdop **2** openen.



WAARSCHUWING

Wegleken van brandstof door uitzetting bij warmte en te ver gevulde brandstoftank

Kans op ongevallen

- De benzinetank niet teveel vullen. ◀

ATTENTIE

Tanken van loodhoudende benzine

Beschadiging van de katalysator

- Geen loodhoudende brandstof of brandstof met metaalhou-

dende additieven (bijv. mangaan of ijzer) tanken. ◀

- Brandstof van de vermelde kwaliteit tot maximaal de onderkant van de vulbuis bijtanken.

OPMERKING

Als er wordt getankt nadat het peil onder de reservehoeveelheid is gedaald, moet de hoeveelheid brandstof na het tanken groter zijn dan de brandstofreserve om het nieuwe peil te kunnen herkennen en het brandstofreservecontrolelampje uit te schakelen. ◀

 Aanbevolen brandstofkwaliteit

 Super loodvrij (max. 15% ethanol, E15)

 95 ROZ/RON
90 AKI



Nuttige tankinhoud

Circa 15,5 l



Benzinereserve

Circa 3 l

» Op de volgende symbolen in de tankdop en op de pomp letten:



- Tankdop **2** sluiten.



- Tankdop **1** in de vergrendeling drukken.

Voertuig voor transport bevestigen

- Alle onderdelen daar waar spanbanden erlangs worden geleid tegen krassen beschermen, bijv. met tape of zachte doeken.



ATTENTIE

Opzijvallen van de motorfiets bij het op de middenstandaard plaatsen

Onderdeelschade door omvallen

- De motorfiets tegen zijwaarts kantelen beveiligen, het best

met behulp van een tweede persoon. ◀

- Voertuig op het transportplatu duwen, niet op de zijstandaard of de middenbok zetten.



ATTENTIE

Inklemmen van onderdelen

Onderdeelschade

- Onderdelen, zoals bijv. remleidingen of kabelbomen, niet inklemmen. ◀
- Aan beide zijden spanbanden voor over de onderste vorkbrug aanbrengen en spannen.

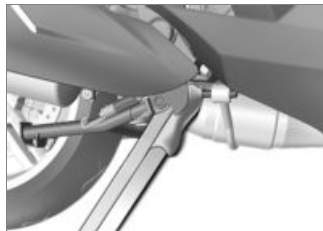

- Spanband rechtsachter om de bevestigingspen van de uitlaatdemper leggen en spannen.



- Spanband linksachter om de veerpotbevestiging leggen en spannen.

- Alle spanbanden gelijkmatig spannen, de motorfiets moet zo ver mogelijk inveren.

Techniek in detail

Algemene aanwijzingen	94
Antiblokkeersysteem ABS	94
Automatische stabiliteitscontrole (ASC)	96
Bandenspanningscontrole RDC	97
Side View Assist	98

Algemene aanwijzingen

Meer informatie over het onderwerp techniek onder:

bmw-motorrad.com/technology

Antiblokkeersysteem ABS

Hoe werkt de ABS?

De maximaal op het wegdek overdraagbare remkracht is o.a. afhankelijk van de wrijvingswaarde van het oppervlak van het wegdek. Grind, ijs en sneeuw en een nat wegdek hebben een aanzienlijk slechtere wrijvingswaarde dan een droog en schoon wegdek. Hoe slechter de wrijvingswaarde van het wegdek, hoe langer de remweg wordt.

Indien bij een verhoging van de remdruk door de berijder de maximaal overdraagbare remkracht wordt overschreden, be-

ginnen de wielen te blokkeren en gaat de rijstabiliteit verloren. onderuitgaan kan het gevolg zijn. Voordat deze situatie optreedt, grijpt het ABS in en past de remdruk aan de maximaal overdraagbare remkracht aan, zodat de wielen blijven draaien en de rijstabiliteit onafhankelijk van het wegdek behouden blijft.

Wat gebeurt bij oneffenheden in het wegdek?

Door oneffenheden in het wegdek kan kortstondig contactverlies tussen band en wegdek ontstaan en wordt de overdraagbare remkracht tot nul gereduceerd. Indien in deze situatie wordt geremd, reduceert het ABS de remdruk om de rijstabiliteit bij het herstel van het contact met het wegdek te garanderen. Hierbij gaat het BMW Motorrad ABS uit van extreem lage wrijvings-

waarden (grind, ijsel, sneeuw), zodat de wielen in alle denkbare situaties blijven draaien om de rijstabiliteit te waarborgen. Na het herkennen van de werkelijke omstandigheden regelt het systeem de optimale remdruk in.

Omhoogkomen van het achterwiel

Bij een goede grip tussen banden en wegdek blokkeert het voorwiel pas laat of zelfs helemaal niet als fors wordt geremd. Zodoende hoeft het ABS pas zeer laat of helemaal niet in te grijpen. In dit geval kan het achterwiel van de grond komen, waardoor de Maxi-Scooter over de kop kan slaan.

WAARSCHUWING

Omhoog komen van het achterwiel door krachtig remmen

Kans op ongevallen

- Houd er bij het remmen rekening mee dat de ABS-regeling niet in alle gevallen kan voorkomen dat het achterwiel omhoogkomt. ◀

Hoe werkt het BMW Motorrad ABS?

Het BMW Motorrad ABS waarborgt binnen de grenzen van de natuurkundige wetten de rijstabiliteit op elke ondergrond. Het systeem is niet ontworpen voor speciale eisen zoals die gelden voor wedstrijdgebruik in het terrein of op het circuit.

Bijzondere situaties

Voor het herkennen van de blokkeerneiging worden o.a. de toerentallen van het voor- en achterwiel vergeleken. Indien over een langere periode niet aanneemelijke waarden worden herkend, wordt om veiligheidsredenen de ABS-functie uitgeschakeld en een ABS-storing weergegeven. Voorwaarde voor een storingsmelding is een afgesloten zelfdiagnose.

Naast problemen aan het BMW Motorrad ABS kunnen ook ongebruikelijke rij situaties tot een storingsmelding leiden.

Ongebruikelijke rij situaties:

- Als de ASC is uitgeschakeld: Rijden op het achterwiel (wheellie) gedurende langere tijd.
- Het achterwiel laten draaien bij bediende voorwielrem (burn out).
- Gedurende langere tijd slippend achterwiel op glad weg-

dek, bijvoorbeeld bij afremmen op de motor.

Indien vanwege een van de hierboven beschreven rij situaties een storingsmelding ontstaat, kan de ABS-functie door het uit- en inschakelen van het contact weer worden geactiveerd.

Welke rol speelt regelmatig onderhoud?

WAARSCHUWING

Niet regelmatig onderhouden remsysteem

Gevaar voor ongevallen

- Om er zeker van te zijn, dat de staat van onderhoud van het BMW Motorrad ABS optimaal is, moeten de voorgeschreven onderhoudsintervallen beslist worden aangehouden. ◀

Veiligheidsreserves

Het BMW Motorrad ABS mag door het vertrouwen op een kortere remweg voor de berijder geen aanleiding zijn om risico's te nemen. Het is in eerste instantie een veiligheidsreserve voor nood-situaties.

Wees voorzichtig in bochten! Het remmen in een bocht is onderworpen aan bijzondere natuurkundige wetmatigheden die ook het BMW Motorrad ABS niet buiten spel kan zetten.

Automatische stabiliteitscontrole (ASC)

Hoe werkt de ASC?

De BMW Motorrad ASC vergelijkt de wielsnelheden van het voor- en achterwiel. Uit het snelheidsverschil worden de slip en daarmee de stabiliteitsreserves aan het achterwiel berekend.

Als een bepaalde sliplimiet wordt overschreden, wordt het motor-koppel door de motorregeling aangepast.

Bijzondere situaties

Bij toenemende scheefstand wordt het acceleratievermogen overeenkomstig de natuurkundige wetten steeds verder ingeperkt. Bij zeer scherpe bochten kan bij versnelling daardoor een vertraging ontstaan.

Om een doordraaiend of wegglijdend achterwiel te herkennen worden onder andere de toerentallen van voor- en achterwiel vergeleken. Indien over een langere periode niet aannemelijke waarden worden herkend, wordt om veiligheidsredenen de ASC-functie uitgeschakeld en een ASC-storing weergegeven. Voorwaarde voor een storingsmelding is een afgesloten zelfdiagnose.

Rijden op het achterwiel (Wheellie) gedurende langere tijd leidt tot automatisch uitschakelen van de BMW Motorrad ASC.

Als het voorwiel bij een extreme acceleratie het contact met de weg verliest, vermindert de ASC het motorkoppel, tot het voorwiel weer de weg raakt.

BMW Motorrad raadt in dit geval aan de gashendel iets terug te draaien, om zo snel mogelijk weer een stabiele rijtoestand te bereiken.

Op een gladde ondergrond nooit de gashendel plotseling volledig terugdraaien. Het motorremkoppel kan tot een blokkerend achterwiel en daarmee tot een instabiele rijtoestand leiden. Dit kan door de BMW Motorrad ASC niet gecontroleerd worden.

Glad wegdek

Op zeer losse ondergronden (bijv. zand of sneeuw) kan door de regelingrepen van de ASC aandrijfkraft op het achterwiel zo ver worden verminderd, dat het achterwiel niet meer voldoende draait. In dit geval adviseert BMW Motorrad om de ASC tijdelijk uit te schakelen. In acht nemen dat het achterwiel op een losse ondergrond zal doordraaien en vóór het bereiken van een vaste ondergrond tijdig de gashendel sluiten. De ASC vervolgens weer inschakelen.

Bandenspanningscontrole RDC

– met bandenspanningscontrole (RDC)^{SU}

Werking

In elke band bevindt zich een sensor die de bandtemperatuur en de bandenspanning in de band meet en deze informatie naar de regeleenheid stuurt. De sensoren zijn voorzien van een centrifugaalkrachtregelaar die het overbrengen van de meetwaarden pas vanaf een snelheid van circa 30 km/h vrijgeeft. Voor dat voor het eerst de bandenspanning wordt ontvangen, wordt op het multifunctioneel display voor elke band "---" weergegeven. Nadat het voertuig stilstaat, worden de meetwaarden nog gedurende circa 15 minuten door de sensoren doorgegeven.

Temperatuurcompensatie

De bandenspanning is afhankelijk van de temperatuur: deze neemt toe naarmate de bandtemperatuur toeneemt resp. daalt naarmate de bandtemperatuur

afneemt. De luchttemperatuur in de band is afhankelijk van de omgevingstemperatuur en de rijstijl en duur van de rit.

De bandenspanningen worden op het multifunctioneel display gecompenseerd voor de temperatuur weergegeven, ze gelden voor een bandtemperatuur van 20 °C. Bij de bandenspanningsmeters van tankstations vindt geen temperatuurcompensatie plaats, de gemeten bandenspanning is afhankelijk van de bandtemperatuur. Hierdoor zullen de daarmee gemeten waarden meestal niet overeenstemmen met de waarden op het multifunctioneel display.

Aanpassing van de bandenspanning

Vergelijk de RDC-waarde op het multifunctioneel display met de waarde op de achterzijde van de omslag van de handleiding. De afwijking tussen beide waarden moet met de bandenspanningsmeter van het tankstation worden gecompenseerd.

Voorbeeld: Volgens de handleiding moet de bandenspanning 2,5 bar bedragen, op het multifunctioneel display wordt 2,3 bar weergegeven, dit is dus 0,2 bar te weinig.

De bandenspanningsmeter bij het tankstation duidt 2,4 bar aan. Deze waarde moet met 0,2 bar worden verhoogd tot 2,6 bar, om de correcte bandenspanning in te stellen.

Side View Assist

– met Side View Assist^{SU}

Opbouw en sturing

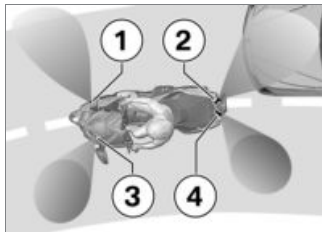

De Side View Assist bestaat uit de volgende belangrijke onderdelen.

4 ultrasoonsensoren als omgevingssensoren

- Ultrasoonsensor **1** in kuipzijdeel rechtsvoor
- Ultrasoonsensor **2** rechts in kentekenplaathouder
- Ultrasoonsensor **3** in kuipzijdeel linksvoor

- Ultrasoonsensor **4** links in kentekenplaathouder

In de afbeelding zijn de, eigenlijk onzichtbare, meetbereiken van de omgevingssensoren afgebeeld.

2 controlelampjes

- Controlelampje in spiegelhuis rechts
- Controlelampje in spiegelhuis links

Sturing

- SVA-regeleenheid
- Kabelboom voor de verbinding van alle componenten met de SVA-regeleenheid en het instrumentenpaneel
- Functionele algoritmes analyseren de rijssituatie, afhankelijk van de omgevingssensoren en de rijssnelheid en genereren de weergaven van de controlelampjes. De signalen van de achterste omgevingssensoren

leiden alleen tezamen met de signalen van de voorste omgevingssensoren tot aannemelijke rijssituaties.

Werking

De afbeelding toont de Maxi-Scooter in schuinstand.

- Ultrasoonsensor **3** en **4** registreren de weg. Het controlelampje links blijft gedoofd.
- Ultrasoonsensor **1** registreert niets.
- Ultrasoonsensor **2** registreert het voertuig in de dode hoek.
- Het controlelampje rechts brandt, voor zover de grenzen van het systeem dit toelaten.

Grenzen van het systeem

De Side View Assist is geen veiligheidssysteem, maar een comfortstelsel, dat de bestuurder alleen ondersteunt bij het observeren van de verkeerssituatie en

van de omgeving rond de motorfiets.

In de volgende situaties werkt de SVA niet of slechts beperkt:

- Als de eigen snelheid buiten het gebied van de activeringsnelheid ligt.
- Tijdens de eerste paar meters rijden na het bereiken van de activeringsnelheid.
- Als de eigen snelheid zeer veel hoger ligt dan de snelheid van het ingehaalde voertuig.
- Als de snelheid van het inhalende voertuig zeer veel hoger ligt dan de eigen snelheid.
- In scherpe bochten, met grote schuinstand of op smalle wegen.
- Bij zeer brede rijstroken.
- Bij dichte mist of zware regen of sneeuwval.
- Als de omgevingssensoren vervuild of afgedekt zijn, of met ijs bedekt zijn.

- Als voertuigen met een defecte uitlaatdemper storend geluid veroorzaken.

Onderhoud

Algemene aanwijzingen	102
Standaard gereedschapsset	102
Voorwielstandaard	102
Motorolie	104
Remsysteem	106
Koelvloeistof	111
Banden	112
Velgen en banden	113
Wielen	113
Lamp	121
Kuipdelen	125
Accu	126
Zekeringen	128
Starthulp	130
Diagnose-aansluiting	131

Algemene aanwijzingen

In het hoofdstuk "Onderhoud" worden werkzaamheden voor het controleren en vervangen van slijtagedelen beschreven, die eenvoudig zijn uit te voeren. Indien bij de montage rekening moet worden gehouden met speciale aanhaalmomenten, dan zijn deze eveneens genoemd. Een overzicht van alle benodigde aanhaalmomenten vindt u in het hoofdstuk "Technische gegevens".

Informatie over verdergaande onderhouds- en reparatiewerkzaamheden is terug te vinden op de bij uw motorfiets behorende reparatiehandleiding op dvd-rom die bij uw BMW Motorrad dealer verkrijgbaar is.

Voor het uitvoeren van een aantal van de beschreven werkzaamheden zijn speciale gereedschappen en een gedegen vakkennis

op het gebied van motorfietsen vereist. Neem in geval van twijfel contact op met een specialist, bij voorkeur een BMW Motorrad dealer.

Standaard gereedschapsset

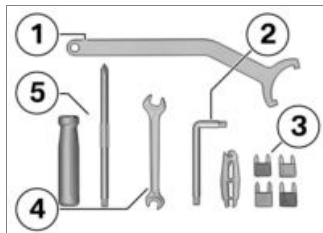

- 1** Haaksleutel
 - Veervoorspanning achterwiel instellen (→ 76).
- 2** Torxsleutel T30
 - Motoroliepeil controleren (→ 104).
 - Koelvloeistof bijvullen (→ 111).

- 3** Vervangingszekeringen met klem
 - Minizekeringen 4 A, 7,5 A, 10 A en 15 A
 - Zekeringen vervangen.
- 4** Steeksleutel
 - Sleutelwijdte 8/10
 - Accu uitbouwen (→ 128).
- 5** Omkeerbare schroevendraaier
 - Kruiskop PH1 en Torx T25
 - Bekledingspanelen uitbouwen.
 - Accu uitbouwen (→ 128).

Voorwielstandaard

Voorwielstandaard aanbrengen

Voorwaarde

De grondstaander en zijn accessoires zijn bij uw BMW Motorrad Partner verkrijgbaar.

- De Maxi-Scooter op de middenbok plaatsen en erop letten dat de ondergrond vlak en stevig is.
- Basisstandaard met voorwielbevestiging gebruiken.

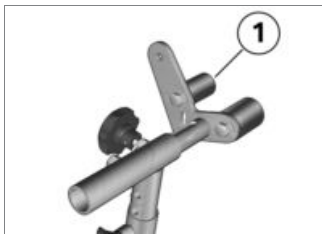

- Het rubber **1** links en rechts in de onderste positie aanbrengen.

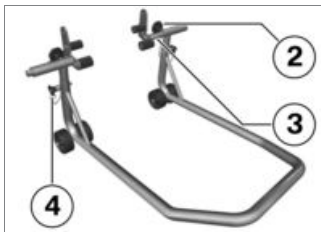

- De bevestigingsbouten **2** links en rechts losmaken.
- De pennen **3** links en rechts zo ver naar buiten schuiven tot de voorvork er tussen past.
- De gewenste hoogte van de voorwielstandaard met behulp van de fixeerpennen **4** links en rechts instellen.
- Voorwielstandaard in het midden van het voorwiel plaatsen en naar de vooras schuiven.

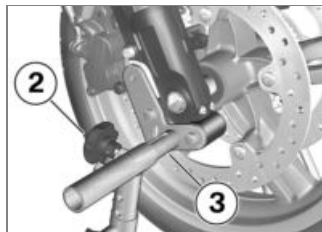

- De pennen **3** links en rechts zo instellen dat de voorvork er stevig op rust.
- De bevestigingsbouten **2** links en rechts aantrekken.

**ATTENTIE**

Inklappen van de middenbok als de motorfiets te ver omhoog wordt gebracht

Onderdeelschade door omvallen

- Erop letten dat de middenbok bij het optillen op de grond blijft.
- Zo nodig de hoogte van de voorwielstandaard aanpassen.◀
- De voorwielstandaard gelijkmatig naar beneden drukken om de Maxi-Scooter op te tillen.
- Ervoor zorgen dat de Maxi-Scooter stevig staat.

Motorolie

Motoroliepeil controleren

**ATTENTIE**

Foutieve weergave van het oliepeil na langere tijd stilstaan door ophoping van olie in het oliecarter i.p.v. in het oliereservoir

Verkeerde interpretatie van de oliedulhoeveelheid

- Het oliepeil na een langere rit resp. bij warme motor controleren.◀
- De bedrijfswarme Maxi-Scooter op de middenbok plaatsen en erop letten dat de ondergrond vlak en stevig is.
- De motor één minuut stationair laten draaien.
- Contact uitschakelen.



- Treeplankboord **1** wegnemen.

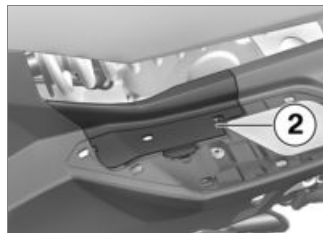

- Afdekking **2** omhoog wegnemen.
- De omgeving van de oliedulopening reinigen.





- Verwijder de oliepeilstaaf **1**.

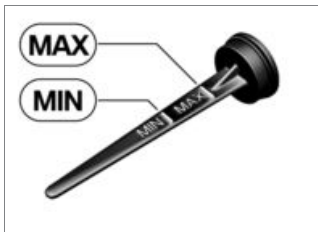

- Meetbereik **2** van de oliepeilstaaf met een droge doek schoonvegen.

- Oliepeilstaaf op de olielopening aanbrengen, maar er niet indraaien.
- Oliepeilstaaf verwijderen en oliepeil aflezen.



 Voorgeschreven motoroliepeil

Tussen MIN- en MAX-markering (Motor op bedrijfstemperatuur, oliepeilstaaf slechts opleggen, **niet erin schroeven.**)

Bij een oliepeil onder de MIN-markering:

- Motorolie tot het voorgeschreven peil bijvullen.

 Bijvulhoeveelheid motorolie

max 0,5 l (Verschil tussen MIN en MAX)

Bij een oliepeil boven de MAX-markering:

- De storing bij een specialist laten controleren, bij voorkeur een BMW Motorrad dealer.
- Oliepeilstaaf aanbrengen.

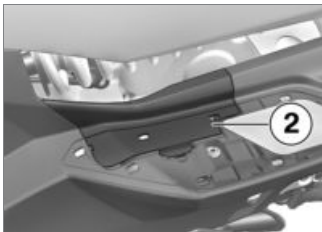

- Afdekking **2** aanbrengen.



- Treeplankboord **1** plaatsen.

Remsysteem

Remfunctie controleren

- De rechter remhendel bedienen.
 - » Er moet een duidelijk drukpunt voelbaar zijn.
- De linker remhendel bedienen.
 - » Er moet een duidelijk drukpunt voelbaar zijn.
- Om de parkeerrem te controleren, de zijstandaard uitklappen en proberen de Maxi-Scooter vooruit- en terugschuiven.
 - » De Maxi-Scooter mag niet kunnen worden verschoven.

Als geen duidelijke drukpunten voelbaar zijn of als de Maxi-Scooter kan worden verschoven:

- De remmen bij een specialist laten controleren, bij voorkeur bij een BMW Motorrad Partner.

Remblokdikte, voor, controleren

- De Maxi-Scooter neerzetten en erop letten dat de ondergrond vlak en stevig is.



- Remblokdikte visueel controleren. Kijkrichting: Links en rechts tussen wiel en voorwielgeleiding door op de remblokken **1**.

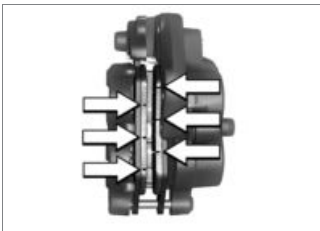

Slijtagegrens remvoering, voor

min 1,0 mm (Alleen remvoering zonder steunplaat. De slijtagemarkeringen (groeven) moeten duidelijk zichtbaar zijn.)

Als de slijtagemarkeringen niet meer duidelijk zichtbaar zijn:

WAARSCHUWING

Onderschrijden van de minimale remblokdikte

Verminderde remwerking, beschadiging aan de remmen

- Om de bedrijfszekerheid van het remsysteem te waarborgen mogen de remblokken niet dunner worden dan de minimaal toelaatbare dikte. ◀
- Remblokken door een specialist laten vervangen, bij voorkeur door een BMW Motorrad Partner.

Achterzijde controleren

- De Maxi-Scooter neerzetten en erop letten dat de ondergrond vlak en stevig is.



- Remblokdikte visueel controleren. Kijkrichting: vanaf rechts-onder op de remblokken **1**.

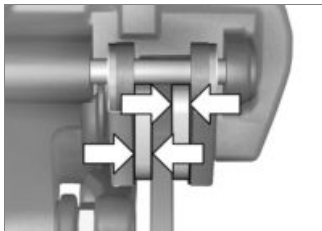

min 1,0 mm (Alleen remvoering zonder steunplaat.)

Als de slijtagemarkeringsen niet meer zichtbaar zijn:

WAARSCHUWING

Onderschrijden van de minimale remblokdikte

Verminderde remwerking, beschadiging aan de remmen

- Om de bedrijfszekerheid van het remsysteem te waarbor-

gen mogen de remblokken niet dunner worden dan de minimaal toelaatbare dikte. ◀

- Remblokken door een specialist laten vervangen, bij voorkeur door een BMW Motorrad Partner.

Remblokdikte van de parkeerrem controleren

- De Maxi-Scooter neerzetten en erop letten dat de ondergrond vlak en stevig is.
- Remblokdikte visueel controleren.



Door de boringen van de steunplaat mag de remschijf **niet zichtbaar** zijn (boringen reinigen).

Als de remblokdikte minder is dan de minimaal toelaatbare dikte:

ATTENTIE

Wegrollen van de afgezette motorfiets vanwege vermin-

derd remvermogen door te dunne remvoeringen

Onderdeelschade door omvallen ondanks uitgeklapte zijstandaard

- Remvoeringen van de parkeerrem niet dunner dan de minimum waarde. ◀
- Remblokken door een specialist laten vervangen, bij voorkeur door een BMW Motorrad Partner.

Remvloeistofpeil voorwielrem controleren

⚠ WAARSCHUWING

Te weinig remvloeistof in het remvloeistofreservoir

Duidelijk minder remvermogen door lucht in het remsysteem

- Stop onmiddellijk met rijden totdat het defect verholpen is.
- Het remvloeistofpeil regelmatig controleren. ◀

- De Maxi-Scooter op de middenbok plaatsen en erop letten dat de ondergrond vlak en stevig is.
- Het stuur zo uitrichten zetten, dat het remvloeistofreservoir horizontaal staat.



- Remvloeistofpeil op rechter remvloeistofreservoir **1** aflezen.

⚠ OPMERKING

Door de slijtage van de remblokken daalt het remvloeistofpeil in het reservoir. ◀



 Remvloeistofpeil, voor

Remvloeistof, DOT4

Het remvloeistofpeil mag niet onder de MIN-markering komen. (Remvloeistofreservoir horizontaal)

Als het remvloeistofpeil tot onder het toegestane peil daalt:

- Storingen zo snel mogelijk door een specialist laten verhelpen, bij voorkeur een BMW Motorrad Partner.

Remvloeistofpeil achterwielrem controleren



WAARSCHUWING

Te weinig remvloeistof in het remvloeistofreservoir

Duidelijk minder remvermogen
door lucht in het remsysteem

- Stop onmiddellijk met rijden
totdat het defect verholpen is.
- Het remvloeistofpeil regelmatig
controleren. ◀
- De Maxi-Scooter op de mid-
denbok plaatsen en erop letten
dat de ondergrond vlak en ste-
vig is.



- Remvloeistofpeil op het linker
remvloeistofreservoir **1** aflezen.



OPMERKING

Door de slijtage van de remblok-
ken daalt het remvloeistofpeil in
het reservoir. ◀



Remvloeistofpeil, achter

Remvloeistof, DOT4

Het remvloeistofpeil mag niet
onder de MIN-markering ko-
men. (Remvloeistofreservoir
horizontaal)

Als het remvloeistofpeil tot onder
het toegestane peil daalt:

- Storingen zo snel mogelijk
door een specialist laten
verhelpen, bij voorkeur een
BMW Motorrad Partner.

Koelvloeistof

Koelvloeistofpeil controleren

- De Maxi-Scooter op de middenbok plaatsen en erop letten dat de ondergrond vlak en stevig is.



- Het koelvloeistofpeil door de opening **1** onder de rechter treeplank op het remvloeistofreservoir aflezen.

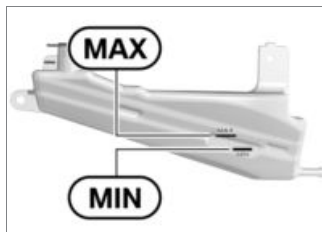

 Voorgeschreven koelvloeistofpeil in expansiereservoir

Tussen MIN- en MAX-markering (Bij koude motor)

Als het koelvloeistofpeil tot onder het toegestane peil daalt:

- Koelvloeistof bijvullen.

Koelvloeistof bijvullen



- Treeplankkopzetstuk **1** verwijderen.



- Bout **1** verwijderen en afdekking wegnemen.

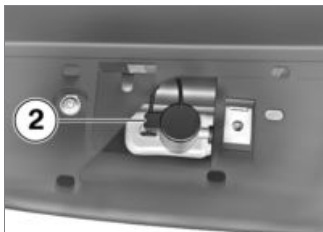

- Dop **2** van het koelvloeistof-expansiereservoir openen en koelvloeistof bijvullen tot het voorgeschreven niveau.
- Koelvloeistofpeil controleren (→ 111).
- De dop van het koelvloeistofexpansiereservoir sluiten.



- Afdekking aanbrengen en bout **1** inbouwen.



- Treeplankopzetstuk **1** aanbrengen.

Banden

Bandenspanning controleren

⚠ WAARSCHUWING

Onjuiste bandenspanning.

Slechtere rijeigenschappen van de Scooter. Slechter regelgedrag van de ASC en kortere levensduur van de banden.

- Zorg voor een correcte bandenspanning.◀

⚠ WAARSCHUWING

Zelfstandig openen van verticaal ingebouwde binnenventielen bij hoge snelheden

Plotseling verlies van de bandenspanning

- Ventiëldopjes met rubber afdichting gebruiken en deze goed vastschroeven.◀

- De Maxi-Scooter neerzetten en erop letten dat de ondergrond vlak en stevig is.
- De bandenspanning aan de hand van de volgende gegevens controleren.

 Bandenspanning voor
2,5 bar (bij koude band)

 Bandenspanning achter
2,9 bar (bij koude band)

Als de bandenspanning te laag is:

- Bandenspanning corrigeren.

Velgen en banden

Velgen controleren

- De Maxi-Scooter neerzetten en erop letten dat de ondergrond vlak en stevig is.
- Velgen visueel op defecten controleren.

- Het koelvloeistofsysteem door een specialist laten controleren, best door een BMW Motorrad Partner.

Bandenprofiel diepte controleren

WAARSCHUWING

Rijden met sterk versleten banden

Gevaar voor ongevallen door verslechterd rijgedrag

- Eventueel de banden vóór het bereiken van de wettelijk voorgeschreven minimale profiel diepte vervangen. ◀
- De Maxi-Scooter neerzetten en erop letten dat de ondergrond vlak en stevig is.
- Bandenprofiel diepte in de hoofdprofielgroeven met slijtage-indicatoren meten.

OPMERKING

Op elke band zijn slijtagemarkeringen in de hoofdprofielgroeven geïntegreerd. Indien de slijtagemarkeringen zichtbaar zijn, is de band volledig versleten. De posities van de slijtagemarkeringen zijn op de zijkant van de band aangegeven, bijv. door de letters TI, TWI of door een pijl. ◀

Als de minimale profiel diepte is bereikt:

- Betreffende band(en) vervangen.

Wielen

Invloed van de wielmaten op het ABS

De wielmaten spelen een belangrijke rol bij het ABS-systeem. Met name de diameter en breedte van de wielen zijn als basis voor alle noodzakelijke berekeningen in de regeleenheid

opgeslagen. Als deze grootheden worden veranderd doordat andere dan de standaard gemonteerde wielen worden gemonteerd, kan dit ingrijpende gevolgen hebben voor het regelcomport van het systeem.

Ook de voor het herkennen van de wieltoerentallen noodzakelijke wielsensoren moeten bij het gemonteerde systeem passen en mogen niet worden vervangen. Neem voordat u uw Maxi-Scooter met andere wielen uitrust contact op met een specialist, bij voorkeur een BMW Motorrad dealer. In sommige gevallen kunnen de in de regeleenheid opgeslagen gegevens aan de nieuwe wielmaten worden aangepast.

Invloed van de wielmaten op de ASC

De wielmaten spelen een belangrijke rol bij het regelsysteem ASC. In het bijzonder de bandstralen zijn in het regeleenheid opgeslagen als basis voor alle noodzakelijke berekeningen. Een wijziging van deze maten door de ombouw naar andere dan de standaard gemonteerde wielen kan ernstige gevolgen voor het regelkarakter van deze systemen hebben.



ATTENTIE

Storingen van de ASC door wijzigende bandstralen

De ASC grijpt in ondanks goede grip

- Slijtage en spanning van beide banden controleren.
- De ASC kalibreren als de banden vervangen zijn.

- Bij onverwachts veel ASC-ingrepen: ASC opnieuw kalibreren.◀



ATTENTIE

Verlies van de adaptatiewaarden van de bandstralen in de digitale motorelektronica

Kans op ongevallen

- ASC na iedere software-actualisering opnieuw kalibreren.◀

Zie voor informatie over het kalibreren het hoofdstuk "Bediening" (➡ 64).

RDC-sticker

- met bandenspanningscontrole (RDC)^{SU}

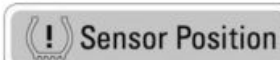

ATTENTIE

Ondeskundig verwijderen van de banden

Beschadiging van de RDC-sensoren

- De specialist of de BMW Motorrad partner melden dat het wiel van een RDC-sensor is voorzien. ◀

Bij motorfietsen met RDC bevindt zich op de velg op de plaats van de RDC-sensor een overeenkomstige sticker. Bij vervanging van de band ervoor zorgen dat de RDC -sensor

niet wordt beschadigd. De BMW Motorrad dealer of de specialist op de RDC-sensor opmerkelijk maken.

Voorwiel uitbouwen



- Bouten **1** en **2** links en rechts uitbouwen en voorspatbord naar voren verwijderen.



- De bout **1** verwijderen en de snelheidssensor uit de boring nemen.
- De gedeelten van de velg afplakken die bij het verwijderen van de remklauwen kunnen worden beschadigd.

ATTENTIE

Ongewenst samendrukken van de remblokken

Onderdeelschade bij het aanbrengen van de remklauw of bij het uit elkaar drukken van de remblokken

- De remmen bij een uitgebouwde remklauw niet bedienen. ◀
- Bevestigingsbouten **2** van de remklauwen links en rechts verwijderen.

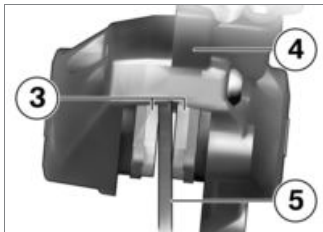

- Remblokken **3** door kante-lende bewegingen van de remklauw **4** tegen de remschijf **5** iets uit elkaar drukken.
- Remklauwen naar achteren en naar buiten toe voorzichtig van de remschijven trekken.

- De Maxi-Scooter op de middenbok plaatsen en erop letten dat de ondergrond vlak en stevig is.
- Maxi-Scooter voor optillen, tot het voorwiel vrij draait, bij voorkeur met een BMW Motorrad voorwielstandaard.
- Voorwielstandaard aanbrengen (▶▶ 102).



- Maak de rechter klembouten **1** los.
- Steekas **2** uitbouwen, hierbij het wiel ondersteunen.
- Voorwiel naar voren rollen en verwijderen.

Voorwiel monteren



WAARSCHUWING

Gebruik van een niet standaard wiel

Storingen bij regelingrepen van ABS en ASC

- Opmerkingen over de invloed van de wielmaten op de rijwielregelsystemen ABS en ASC aan het begin van dit hoofdstuk in acht nemen. ◀



ATTENTIE

Aantrekken van boutverbindingen met verkeerd aanhaalmoment

Beschadiging of loskomen van boutverbindingen

- Aanhaalmomenten altijd laten controleren door een specialist, bij voorkeur een BMW Motorrad Partner. ◀

ATTENTIE

Voorwiel tegen de draairichting inbouwen

Gevaar voor ongevallen

- De richtingspijlen op de banden of de velgen in acht nemen. ◀
- Voorwiel in de wielophanging rollen.



- Voorwiel optillen, steekas **2** aanbrengen en met het betreffende aanhaalmoment vastzetten.

 Steekas in asopname

30 Nm

- Klembouten **1** met het voorgeschreven aantrekkoppel vastzetten.



 Klembouten (steekas) in telescoopvork

Aanhaalvolgorde: bouten zesmaal stuk voor stuk aantrekken

8 Nm

- Voorwielstandaard verwijderen.

- Remklauwen op de remschijven aanbrengen.



- Bouten **2** links en rechts aanbrengen en met het betreffende aantrekkoppel vastzetten.

 Remklauw aan vorkpoot

28 Nm

ATTENTIE

Contact van bedrading van wieltoerentalsensor met van remschijf

Doorschuren van sensorkabel

- Op een correcte ligging van de sensorkabel letten. ◀
- De toerentalsensor in de boring aanbrengen en bout **1** aanbrengen.
- Bescherming op de velg verwijderen.
- De remhendel enkele malen krachtig bedienen tot het drukpunt voelbaar is.



- Voorspatbord aanbrengen en bouten **1** en **2** links en rechts inbouwen.
- ASC kalibreren (☰➔ 64).

Achterwiel demonteren

- De Maxi-Scooter op de middenbok plaatsen en erop letten dat de ondergrond vlak en stevig is.

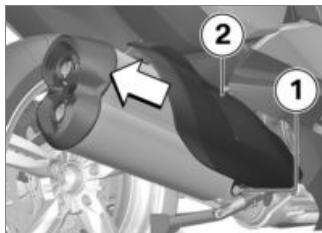

! VOORZICHTIG

Heet uitlaatsysteem

Verbrandingsgevaar

- Heet uitlaatsysteem niet aanraken. ◀
- Bout **1** verwijderen.

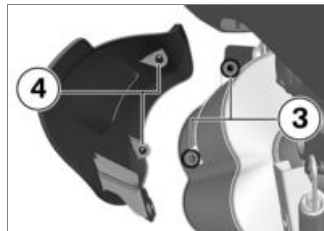

- De afdeklijst **2** in de richting van de pijl parallel aan de einddemper naar achteren bewegen.
- » De pennen **4** worden uit de tules **3** getrokken.
- Kap **2** verwijderen.

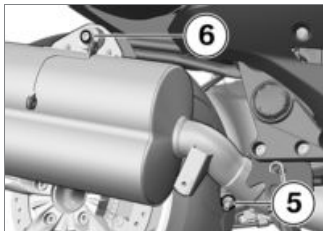

- Moer **5** losdraaien.

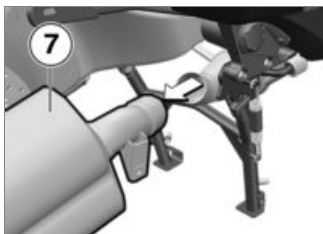

- Bout **6** verwijderen, daarbij de moer aan de binnenzijde tegenhouden en einddemper **7** vasthouden.

- Einddemper **7** van de voorste uitlaatdemper trekken.
- De achterwielrem bedienen of de zijstandaard uitklappen, om de parkeerrem te activeren.



- Vijf bouten **8** van het achterwiel verwijderen en daarbij het wiel ondersteunen.
- Achterwiel op de grond zetten en naar achteren rollen.

Achterwiel inbouwen



WAARSCHUWING

Gebruik van een niet standaard wiel

Storingen bij regelingsrepen van ABS en ASC

- Opmerkingen over de invloed van de wielmaten op de rijwielregelsystemen ABS en ASC aan het begin van dit hoofdstuk in acht nemen.◀



ATTENTIE

Aantrekken van boutverbindingen met verkeerd aanhaalmoment

Beschadiging of loskomen van boutverbindingen

- Aanhaalmomenten altijd laten controleren door een specialist, bij voorkeur een BMW Motorrad Partner.◀

- Achterwiel naar de achterwielstandaard rollen en daarin aanbrengen.



- Vijf bouten **8** aanbrengen en kruiselings met het juiste aanhaalmoment vastzetten.



Achterwiel aan uitgaande as

Aanhaalvolgorde: Kruiselings vastdraaien

60 Nm

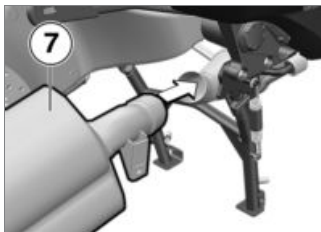

- De binnenzijde van de uitlaatdemperbuis insmeren met tegen hoge temperaturen bestand smeermiddel.
- Einddemper **7** op de voorste uitlaatdemper plaatsen en vasthouden.

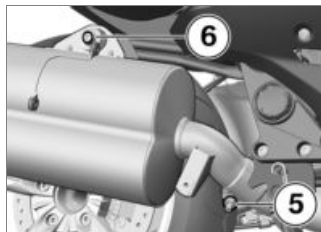

- Bout **6** met het voorgeschreven aantrekkoppel vastdraaien, daarvoor de moer aan de binnenzijde tegenhouden.



Uitlaatdemper aan houder

19 Nm

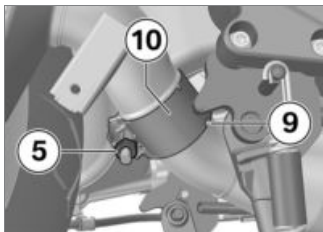

- Klem **10** met de uitsparing op nok **9** uitrichten.
- Moer **5** vastdraaien met aantrekkoppel.



Achterste uitlaatdemper aan voorste uitlaatdemper

19 Nm

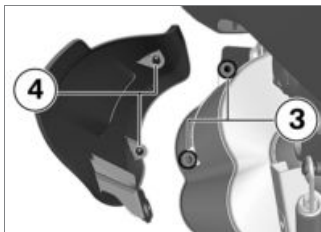

- Afdeklijst met pennen **4** op de tules **3** plaatsen.

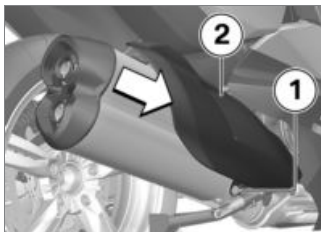

- De afdeklijst **2** in de richting van de pijl parallel aan de einddemper naar voren bewegen.

- » De pennen **4** worden in de tules **3** gestoken.
- De bout **1** aanbrengen.
- ASC kalibreren (➡ 64).

Lamp

Lamp voor dimlicht en grootlicht vervangen

- De Maxi-Scooter neerzetten en erop letten dat de ondergrond vlak en stevig is.
- Contact uitschakelen.
- Om het lampje van het dimlicht te vervangen het rechter kuipzijdeel verwijderen.
- Om het lampje van het grootlicht te vervangen het rechter kuipzijdeel verwijderen.
- » Het lampje wordt van onderaf vervangen. Als de kuipzijdelen worden uitgebouwd, verbetert de oriëntatie.

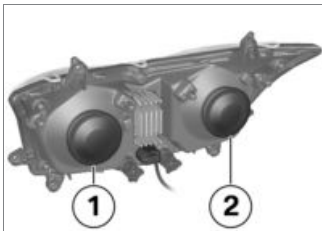

- Afdekking **1** verwijderen om het lampje van het grootlicht te vervangen.
- Afdekking **2** verwijderen om het lampje van het dimlicht te vervangen.



- Stekker **3** losmaken.

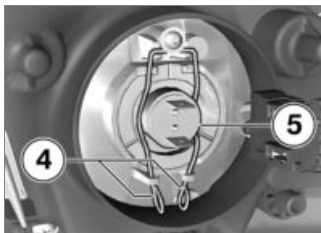

- Veerbeugel **4** losmaken uit de vergrendelingen en omhoogklappen.
- Lamp **5** verwijderen.

- Defecte lamp vervangen.



Gloeilamp voor dimlicht

H7 12V 55W



Soort verlichting voor grootlicht

H7 12V 55W

- Om het glas van de nieuwe gloeilamp niet te verontreinigen de lamp alleen bij de voet vastpakken.



- Lamp **5** aanbrengen, daarbij op de juiste positie van de nok **6** letten.
- Veerbeugel **4** in de arrêteringen aanbrengen.



- Sluit stekker **3** aan.

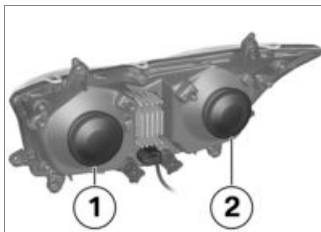

- Afdekking **1** resp. afdekking **2** inbouwen.
- Kuipzijdeel inbouwen (→ 126).

Lampje voor kentekenverlichting vervangen

- De Maxi-Scooter neerzetten en erop letten dat de ondergrond vlak en stevig is.
- Contact uitschakelen.

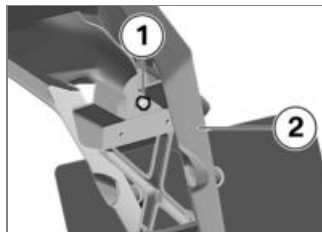

- Bout **1** verwijderen.

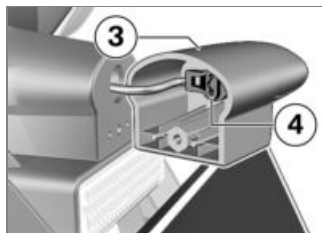

- De afstandshouder **3** van de kentekenplaathouder **2** losmaken.
- De fitting **4** uit de afstandshouder **3** trekken.



- Lamp uit de lampfitting trekken.
- Defecte lamp vervangen.



Lampje voor kentekenplaatverlichting

W5W / 12V / 5W

- Om het glas van de nieuwe lamp te beschermen tegen vervuiling, de lamp met een schone en droge doek vastpakken.



- Het lampje in de lampfitting aanbrengen.

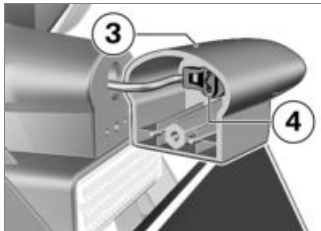

- De fitting **4** in de afstandshouder **3** plaatsen.

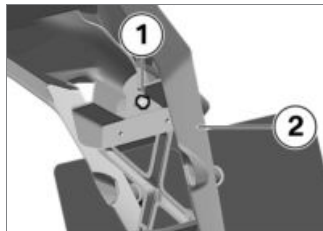

- De afstandshouder **3** op de kentekenplaat houder **2** aanbrengen.
- De bout **1** aanbrengen.

Kuipdelen

Kuipzijdeel uitbouwen

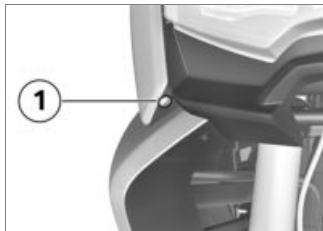

- Bout **1** verwijderen.

OPMERKING

Deze beschrijving volgt aan de hand van het kuipzijdeel rechts, maar geldt in spiegelbeeld ook voor het kuipzijdeel links. ◀

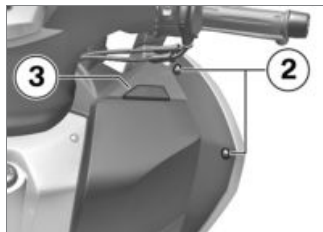

- Bouten **2** verwijderen.
- Opbergvak **3** openen.



- Bout **4** in opbergvak verwijderen.



- Kuipzijdeel aan de bovenste rand uit de bevestiging bij positie **5** trekken.
- Vervolgens het kuipzijdeel iets optillen en verwijderen.

Kuipzijdeel inbouwen

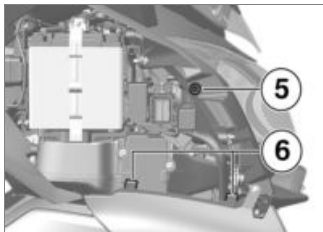

- Het kuipzijdeel in de bevestigingen **6** aanbrengen.



OPMERKING

Deze beschrijving volgt aan de hand van het kuipzijdeel rechts, maar geldt in spiegelbeeld ook voor het kuipzijdeel links. ◀

- Het kuipzijdeel naar boven kantelen en in bevestiging **5** drukken.



- Bout **4** in het rechter opbergvak aanbrengen.
- Opbergvak sluiten.

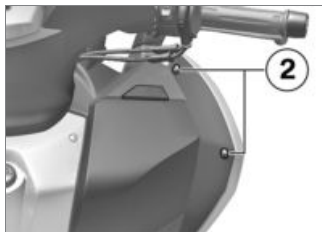

- Bouten **2** aanbrengen.

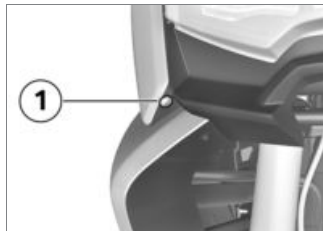

- De bout **1** aanbrengen.

Accu

Onderhoudsaanwijzingen

Vakkundig onderhoud, lading en opslag verlengen de levensduur van de accu en zijn een voorwaarde voor eventuele garantieclaims.

Om een lange levensduur van de accu te bereiken, moeten de volgende richtlijnen worden aangehouden:

- De bovenzijde van de accu goed schoon en droog houden
- Voor het opladen van de accu beslist de oplaadaanwijzingen op de volgende pagina's in acht nemen
- De accu niet ondersteboven houden

ATTENTIE

Ontladen van de verbonden accu door de voertuigelektronica (bijvoorbeeld de klok)

Diep ontladen van de accu, daardoor geen aanspraak meer op garantie

- Als langer dan 4 weken niet wordt gereden: Een druppellader op de accu aansluiten.◀

Aangesloten accu opladen

- met extra contactdoos^{OA}

ATTENTIE

Opladen van de aangesloten accu aan de accupolen

Beschadiging van de elektronica van de motorfiets

- De accu voor het opladen losmaken van de accupolen.◀

ATTENTIE

Opladen van een geheel ontladen accu via contactdoos of extra contactdoos

Beschadiging van de voertuigelektronica

- Een volledig ontladen accu (accuspanning lager dan 12 V, bij ingeschakeld contact blijven controlelampjes en multifunctioneel display uit) altijd direct op de polen van de **losgekoppelde** accu opladen.◀

- Aangesloten accu alleen via de contactdoos opladen.
- Hierbij de handleiding van de acculader in acht nemen.

Losgemaakte accu opladen

- De accu met een geschikt laadapparaat opladen.
- Hierbij de handleiding van de acculader in acht nemen.
- Na het beëindigen van het opladen de poolklemmen van het laadapparaat van de accupolen losmaken.

OPMERKING

Als gedurende langere tijd niet wordt gereden, moet de accu regelmatig worden bijgeladen. Hiertoe het behandelingsvoorschrift voor de accu opvolgen. Vóór het weer in gebruik nemen de accu volledig opladen.◀

Accu uitbouwen

- Kuipzijdeel uitbouwen (☞ 125).
- Contact uitschakelen.
– met alarmsysteem (DWA)^{SU}
- Zo nodig het alarmsysteem uitschakelen.<

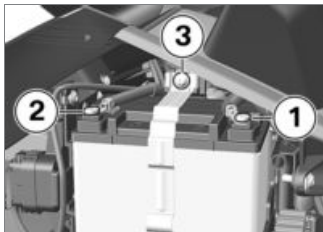

ATTENTIE

Ondeskundig losmaken van de accu

Gevaar voor kortsluiting

- Losmaakvolgorde aanhouden.<
- Eerst accumulakabel **1** uitbouwen.

- Daarna accupluskabel **2** uitbouwen.
- Bout **3** eruit draaien en bevestigingsbeugel verwijderen.
- Accu uit de houder verwijderen.

Accu inbouwen

- Accu in het accuvak aanbrengen, pluspool aan de linkerszijde.

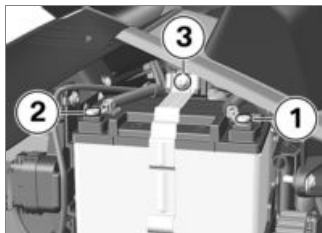

- De bevestigingsbeugel over de accu schuiven en bout **3** aanbrengen.



ATTENTIE

Onjuist aankoppelen van de accu

Gevaar voor kortsluiting

- Inbouwvolgorde aanhouden.<
- Eerst accupluskabel **2** aanbrengen.
- Daarna accumulakabel **1** aansluiten.
- Kuipzijdeel inbouwen (☞ 126).
- Klok instellen (☞ 60).
- Datum instellen (☞ 61).

Zekeringen

Zekering uitbouwen

Voorwaarde

De zekeringen bevinden zich onder het kuipzijdeel rechtsvoor.



ATTENTIE

Overbrugging van defecte zekeringen

Kortsluitings- en brandgevaar

- Geen defecte zekeringen overbruggen.
- Defecte zekeringen vervangen door nieuwe zekeringen.◀
- Contact uitschakelen.
- Kuipzijdeel uitbouwen (▣▶ 125).

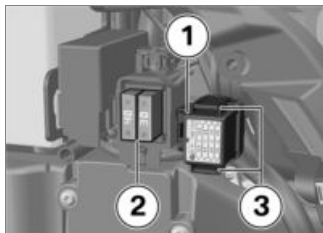

- Defecte zekering met boordgereedschap uit de zekeringenhouder **1** of uit het zekerenblok **2** trekken.
- Om de zekeringenhouder te openen, vergrendelingshendel **3** bij elkaar drukken en afdekking wegnemen.



OPMERKING

Bij het regelmatig uitvallen van de zekeringen de elektrische installatie laten controleren door een specialist, bij voorkeur een BMW Motorrad dealer.◀

Zekering inbouwen

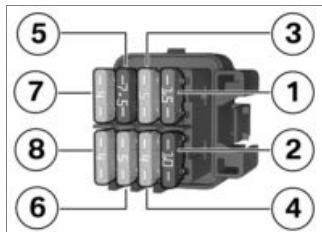

- Defecte zekering uit de zekeringenhouder vervangen door een zekering met de vereiste stroomsterkte.
- Afdekking sluiten.
- » Vergrendeling klikt hoorbaar vast.

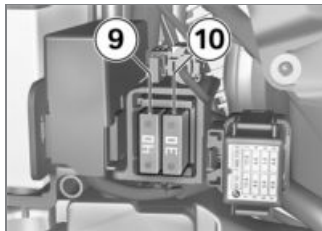

- Defecte zekeringen uit de zekeringenhouder vervangen door een zekering met de vereiste stroomsterkte.



OPMERKING

In het hoofdstuk "Technische gegevens" vindt u een overzicht van de zekeringen en de benodigde stroomsterkten. De getallen in de grafiek komen overeen met de nummers van de zekeringen.◀

- Kuipzijdeel inbouwen (▣▶ 126).

Starthulp



ATTENTIE

Te hoge stroom bij starthulp van de Maxi-Scooter

Kabelbrand of beschadiging van de elektronica van de motorfiets

- De Maxi-Scooter niet via de contactdoos, maar uitsluitend via de accupool met hulp van een externe accu starten.◀



ATTENTIE

Contact tussen de pooltangen van de startkabels en de motorfiets

Gevaar voor kortsluiting

- Startkabels met volledig geïsoleerde poolklemmen gebruiken.◀



ATTENTIE

Starten met hulp van een externe accu met een spanning hoger dan 12 V

Beschadiging van de elektronica van de motorfiets

- De accu van het stroomleverende voertuig moet een spanning van 12 V hebben.◀
- De Maxi-Scooter neerzetten en erop letten dat de ondergrond vlak en stevig is.
- Kuipzijdeel uitbouwen (☛ 125).
- De rode startkabel eerst op pluspool van de eigen Scooter en daarna op de pluspool van de accu van het andere voertuig aansluiten.
- De zwarte startkabel eerst op minpool van de eigen Scooter en daarna op een geschikt massapunt of de minpool van de accu van het andere voertuig aansluiten.

- De motor van het stroomleverende voertuig tijdens de start-hulp laten draaien.
- De motorfiets met de ontladen accu normaal starten. Bij het mislukken van de startpoging, ter bescherming van de startmotor en de hulpaccu, pas na enkele minuten weer een nieuwe startpoging ondernemen.
- Beide motoren enkele minuten laten draaien, voordat de hulpstartkabels worden losgemaakt.
- De hulpstartkabels eerst van de minpool resp. het massapunt en vervolgens van de pluspool resp. het plusaansluitpunt losmaken.



OPMERKING

Geen startspray of dergelijke hulpmiddelen voor het starten van de motor gebruiken.◀

- Kuipzijdeel inbouwen (☛ 126).

Diagnose-aansluiting

Diagnose-aansluiting losmaken

Voorwaarde

De diagnose-aansluiting bevindt zich onder het kuipzijdeel rechtsvoor.



OPMERKING

De diagnosestekker voor On-Board Diagnose mag alleen worden gekoppeld door een werkplaats die conform de specificaties van de voertuigfabrikant met ter zake geschoold personeel werkt en door andere bevoegde personen worden gebruikt, omdat het gebruik anders mogelijk storingen in het voertuig veroorzaakt. ◀

- Kuipzijdeel uitbouwen (▣▶ 125).

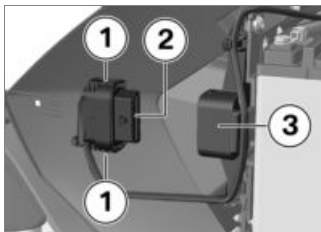

- De vergrendelingen **1** indrukken.
- Diagnose-aansluiting **2** uit houder **3** losmaken.
 - » De interface van het Diagnose- en Informatie-Systeem kan op de diagnose-aansluiting **2** worden aangesloten.

Diagnose-aansluiting inbouwen

- Interface voor Diagnose- en Informatie-Systeem losmaken.

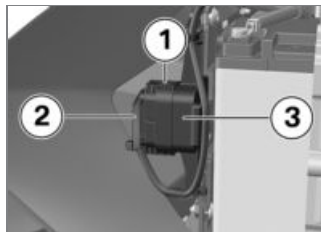

- Diagnose-aansluiting **2** in de houder **3** steken.
 - » De vergrendelingen **1** vergrendelen.
- Kuipzijdeel inbouwen (▣▶ 126).

Accessoires

Algemene aanwijzingen	134
Contactdozen.....	134
Topcase	135
Scooter-slot	137
Navigatiesysteem	138

Algemene aanwijzingen

VOORZICHTIG

Gebruik van producten van derden

Veiligheidsrisico

- BMW Motorrad kan niet voor ieder product dat door derden wordt geleverd beoordelen of het zonder veiligheidsrisico op BMW motorfietsen kan worden gemonteerd. Deze garantie wordt ook niet gegeven wanneer in bepaalde landen van overheidswege deze toestemming wel is verleend. Bij de in het kader hiervan uitgevoerde tests wordt niet altijd rekening gehouden met alle mogelijke bedrijfsomstandigheden van BMW motorfietsen en deze zijn daarom niet altijd voldoende.
- Voor uw eigen veiligheid vervangingsonderdelen en accessoires gebruiken die door

BMW voor uw motorfiets zijn goedgekeurd. ◀

De onderdelen en de accessoires van BMW worden gecontroleerd op veiligheid, functie en geschiktheid. Voor deze producten aanvaardt BMW de volledige productaansprakelijkheid. Voor alle accessoires en onderdelen die niet zijn goedgekeurd kan BMW geen verantwoordelijkheid aanvaarden.

Neem bij het aanbrengen van technische wijzigingen de wettelijke voorschriften in acht. Houdt u zich aan de officiële typegoedkeuring.

Uw BMW Motorrad dealer biedt deskundige raad bij de keuze van originele BMW onderdelen, accessoires en overige producten. Meer informatie over accessoires onder:

bmw-motorrad.com/accessoires

Contactdozen

Aanwijzingen voor het gebruik van contactdozen:

Gebruik van extra apparatuur

Tijdens het gebruik van een of meerdere contactdozen wordt de accucapaciteit niet bewaakt. Als extra apparatuur gedurende langere tijd wordt gebruikt, of als adapters dagenlang aangesloten blijven zonder dat de motor draait, kan de accu volledig worden ontladen. De startcapaciteit van de Maxi-Scooter is dan niet meer gewaarborgd.

Ligging van de bedrading

Bij het leggen van kabels tussen contactdozen en accessoires op het volgende letter:

- Bedrading mag de berijder niet hinderen.

- Bedrading mag de stuuruitslag en de rijeigenschappen niet beperken.
- Bedrading mag niet worden ingeklemd.

Acculader

OPMERKING

De contactdoos in het opbergvak linksvoor is niet geschikt voor acculaders.

Een aangesloten accu alleen opladen over de extra contactdoos in het opbergvak achter. Daarbij de veiligheidsaanwijzingen in het hoofdstuk "Onderhoud" in acht nemen. ◀

Topcase

Topcase openen

– met topcase^{OA}



- De sleutel in het topcase-slot **1** in stand OPEN draaien.

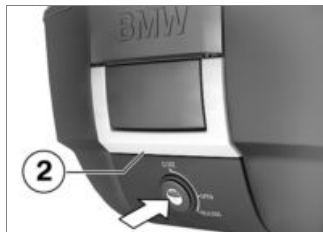

- Topcaseslot naar voren drukken.
- » Topcasehandgreep **2** springt open.



- Ontgrendelingshendel achter afdekking **3** naar achteren trekken.
- » Het topcasedeksel springt open.
- Topcasedeksel openen.

Topcase sluiten

– met topcase^{OA}



- Erop letten dat topcasehandgreep **2** uitgeklopt is.
- Topcasedeksel sluiten en in de vergrendeling drukken. Erop letten dat de inhoud niet wordt ingeklemd.
- Topcasehandgreep **2** sluiten.
- Sleutel in het topcaseslot eventueel in stand CLOSE draaien en verwijderen.

Topcase verwijderen

– met topcase^{OA}



- De sleutel in het topcase-slot **1** in stand OPEN draaien.

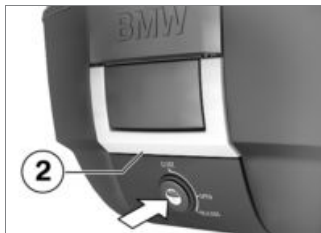

- Topcaseslot naar voren drukken.
- » Topcasehandgreep **2** springt open.



- De sleutel in het topcase-slot in de stand RELEASE draaien.
- Ontgrendelingshendel **4** naar achteren trekken, tegelijkertijd de topcase aan de handgreep optillen.
- Topcase naar achteren van de topcasehouder verwijderen.

Topcase aanbrengen

– met topcase^{OA}



Maximale belading en topsnelheid

Toelaatbaar totaalgewicht en maximumsnelheid volgens waarschuwingsplaatje in de topcase in acht nemen.

Als u de combinatie van uw motorfiets en topcase niet op het waarschuwingsplaatje vindt, contact opnemen met uw BMW Motorrad partner.

Voor de hier beschreven combinatie gelden de volgende waarden:

	Topsnelheid bij ritten met beladen topcase
max 180 km/h	
	Maximale belading van de topcase
max 5 kg	

- Erop letten dat topcasehandgreep **2** uitgeklapt is en dat de sleutel in het topcaseslot zich in de stand RELEASE bevindt.
- Topcase voor in de topcasehouder aanbrengen.
- Ontgrendelingshendel **4** naar achteren trekken, tegelijkertijd de topcase achter in de topcasehouder aanbrengen.
- Topcasehandgreep **2** sluiten.
- Sleutel in het topcaseslot eventueel in stand CLOSE draaien en verwijderen.

Scooter-slot

– met Scooter-slot^{OA}

Voertuig vastzetten



- Het achterste eindstuk **1** van het Scooter-slot van onderen in de achterste bevestiging invoeren.
- Daarna het eindstuk naar voren draaien.



- Stuur naar links uitslaan en Scooter-slot naar het stuuruiteinde geleiden.

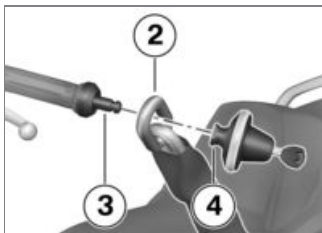

- De eerste schakel **2** op de stuurbevestiging **3** schuiven

en vergrendelingsstuk **4** erop zetten.

- Scooter-slot afsluiten en sleutel lostrekken.

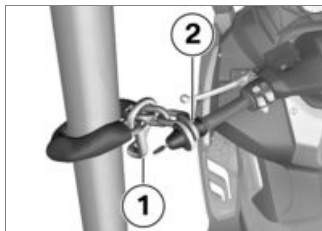

Eventueel kan de Maxi-Scooter tegen een vast voorwerp worden afgesloten, bijv. tegen een paal.

- Daar voor het Scooter-slot rondom de paal leggen en de ketting door het eindstuk **1** trekken.
- De eerste schakel **2** zoals boven beschreven op het stuur aansluiten.

Navigatiesysteem

– met navigatiesysteem^{OA}

Navigatiesysteem inbouwen

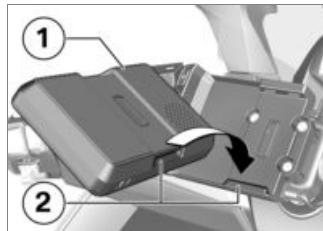

- Navigatietoestel **1** in bevestiging **2** plaatsen.



Navigatiesysteem uitbouwen

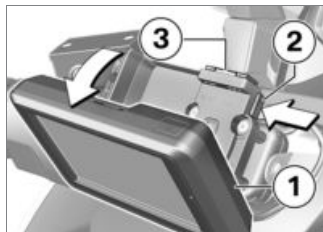

- Navigatietoestel **1** naar voren draaien en bij de bovenste rand in de vergrendeling **3** drukken.
 - » Navigatietoestel vergrendelt.
- Correcte bevestiging van het navigatiesysteem in de houder controleren.
 - » De rode markering voor de ontgrendeling is niet zichtbaar.

- Ontgrendeling **2** indrukken.
 - » De rode markering **3** geeft de ontgrendeling aan.
- Navigatietoestel **1** uitbouwen.

Verzorging

Onderhoudsmiddelen	142
Wassen	142
Reiniging kwetsbare motorfietson- derdelen	143
Lakonderhoud	144
Conservering	145
Maxi-Scooter Buiten gebruik stel- len	145
Maxi-Scooter In gebruik nemen	145

Onderhoudsmiddelen

BMW Motorrad adviseert reinigings- en onderhoudsmiddelen te gebruiken die bij uw BMW Motorrad Partner verkrijgbaar zijn. BMW CareProducts zijn op materialen in laboratoria en in de praktijk getest en maken een prima onderhoud en optimale bescherming van de op uw motorfiets toegepaste materialen mogelijk.



ATTENTIE

Gebruik van ongeschikte reinigings- en onderhoudsmiddelen

Beschadiging van onderdelen van de motorfiets

- Geen oplosmiddelen zoals nitroverdunner, koudreiniger, brandstof e.d. of alcoholhoudende middelen gebruiken.◀

Wassen

BMW Motorrad adviseert om insecten en hardnekkige vervuilingen op gelakte onderdelen vóór het wassen met BMW insectenreiniger te behandelen.

Om vlekvorming te voorkomen de motorfiets niet na sterke zonnestraling of in de zon wassen. Vooral tijdens de wintermaanden de motorfiets vaker wassen. Om strooizout te verwijderen de Maxi-Scooter na het beëindigen van de rit direct met koud water reinigen.



WAARSCHUWING

Vochtige remschijven en remblokken na het wassen van de motorfiets, na het rijden door water of bij regen

Verminderde remwerking, gevaar voor ongevallen

- Vroegtijdig remmen tot de remschijven en -blokken zijn gedroogd of drooggeremd.◀



ATTENTIE

Sterkere inwerking van het zout door warm water

Corrosie

- Bij het verwijderen van strooizout alleen koud water gebruiken.◀



ATTENTIE

Beschadigingen door hoge waterdruk van hogedrukreinigers of stoomreinigers

Corrosie of kortsluiting, beschadigingen aan stickers, aan afdichtingen, aan het hydraulisch remsysteem, aan de elektronica en aan de buddyseat

- Hogedruk- of stoomreinigers voorzichtig gebruiken.◀

Reiniging kwetsbare motorfietsonderdelen

Kunststoffen

ATTENTIE

Gebruik ongeschikte reinigingsmiddelen

Beschadiging van kunststof oppervlakken

- Geen reinigingsmiddelen met alcohol of oplosmiddelen, of schurende reinigingsmiddelen gebruiken.
- Geen insectensponzen of sponzen met een hard oppervlak gebruiken.◀

Kuipdelen

Bekledingspanelen met water en BMW Motorrad reinigingsmiddel reinigen.

Kuipruiten en lampglas van kunststof

Verwijder vuil en insecten met een zachte spons en veel water.

OPMERKING

Hardnekkig vuil en insecten inwerken door er een natte doek op te leggen.◀

Omgevingssensoren reinigen

– met Side View Assist^{SU}

Voorwaarde

Bij vuil of ijs werken de omgevingssensoren minder goed.

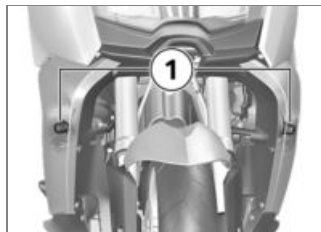

- Omgevingssensoren **1** met water en BMW reinigingsmiddel voor kunststof reinigen.



- Trechter **2** en omgevingssensoren met water en BMW rei-

nigingsmiddel voor kunststof reinigen.

Chroom

Chroomdelen zorgvuldig met ruim water en motorfietsreinigingsmiddel uit de verzorgingslijn BMW Motorrad Care Products reinigen. Dit geldt met name na contact met strooizout.

Gebruik voor een extra behandeling BMW Motorrad metaalpolijstmiddel.

Radiator

De radiator regelmatig reinigen om oververhitting door onvoldoende koeling te voorkomen. Gebruik hiertoe bijv. een tuinslang met weinig waterdruk.



ATTENTIE

Verbuigen van radiatorlamellen

Beschadiging van de radiatorlamellen

- Bij het reinigen erop letten dat de radiatorlamellen niet verbuigen. ◀

Rubber

Rubberonderdelen met water of BMW onderhoudsmiddel voor rubber behandelen.



ATTENTIE

Gebruik van siliconenspray voor het onderhouden van afdichtrubbers

Beschadiging van afdichtrubbers

- Gebruik geen siliconensprays of onderhoudsmiddelen die siliconen bevatten. ◀

Lakonderhoud

Langdurige inwerking van schadelijke stoffen op de lak wordt voorkomen door het regelmatig wassen van uw voertuig, vooral in gebieden met hoge luchtverontreiniging of natuurlijke veront-

reiniging, zoals bijv. boomhars of stuifmeelpollen.

Sterk agressieve stoffen direct verwijderen, anders kan lakbeschadiging of lakverkleuring ontstaan. Hiertoe behoren bijv. gemorste benzine, olie, vet, remvloeistof, vogeluitwerpselen. Hier adviseren we BMW Motorrad reinigingsmiddel en daarna BMW Motorrad glanspolijstmiddel om te conserveren.

Verontreinigingen van het lakoppervlak zijn na het wassen van de motorfiets goed herkenbaar. Deze plekken met wasbenzine of spiritus op een schone doek of poetswatten direct verwijderen. BMW Motorrad adviseert om teervlekken met BMW teerverwijderaar te verwijderen. Volgens de lak op deze plaatsen conserveren.

Conservering

Als er geen water meer van de lak afparelt, moet deze worden geconserveerd.

BMW Motorrad adviseert om voor lakconservering

BMW Motorrad glanspolijstmiddel of producten te gebruiken die Carnaubawas of synthetische was bevatten.

Maxi-Scooter Buiten gebruik stellen

- De Maxi-Scooter reinigen.
- De Maxi Scooter volledig tanken.
- Accu uitbouwen (▣➡ 128).
- De draaipunten van de remhendel en van de midden- en zijstandaard met een geschikt smeermiddel inspuiten.

- Blanke en verchromde onderdelen met zuurvrij vet (vaseline) conserveren.
- De Maxi-Scooter in een droge ruimte zodanig plaatsen, dat beide wielen onbelast zijn.

Maxi-Scooter In gebruik nemen

- De aangebrachte conserveringslaag verwijderen.
- De Maxi-Scooter reinigen.
- Accu inbouwen (▣➡ 128).
- Controlelijst in acht nemen (▣➡ 80).

Technische gegevens

Storingstabel	148
Boutverbindingen	151
Brandstof	153
Motorolie	153
Motor	154
Koppeling	155
Versnellingsbak	155
Cardan.....	155
Frame	156
Onderstel	156
Remmen.....	157
Wielen en banden	158
Elektrisch systeem.....	159
Alarmsysteem	161
Maten	161

Gewichten	162
Rijgegevens	162

Storingstabel

Motor slaat niet of pas na doorstarten aan.

Oorzaak

Verhelpen

Zijstandaard uitgeklappt

Zijstandaard inklappen.

Starten zonder bediening van de rem

Bij het starten een remhendel bedienen.

Benzinetank leeg

Tanken (☞ 87).

Accu leeg

Accu opladen (☞ 127).

– met Side View Assist^{SU}
SVA levert onjuiste informatie.

Oorzaak

Omgevingssensoren vervuild of met ijs bedekt

Omgevingssensoren afgedekt

Einddemper beschadigd of gewijzigd.

De SVA-regeleenheid heeft een storing opgemerkt. De SVA-functie is niet beschikbaar.

Verhelpen

– met Side View Assist^{SU}
Omgevingssensoren reinigen (►► 143).

De omgevingssensoren niet afdekken met kleding of lading. De trechters van de omgevingssensoren niet verstoppen of met stickers afsluiten.

Alleen onbeschadigde en door BMW vrijgegeven einddempers gebruiken.

SVA! wordt weergegeven. Verder rijden mogelijk, met inachtneming van de uitgevallen SVA-functie. De storing bij een specialist laten controleren, bij voorkeur een BMW Motorrad Partner.

ASC regelt zonder dat niet noodzakelijk is, te vaak of te vroeg.

Oorzaak**Verhelpen**

Banden vervangen en bandstralen gewijzigd

ASC kalibreren (▣▣▣▣➔ 64).

Bandenspanning voor en achter te laag; bandenspanning of belading gewijzigd

Bandenspanning controleren (▣➔ 112).

Geen tractie op zeer losse ondergrond (bijv. zand of sneeuw)

ASC uitschakelen voor het berijden van extreem slecht wegdek (▣➔ 62).

Verlies van de adaptatiewaarden van de bandstralen in de digitale motorelektronica na software-actualisering



ASC kalibreren (▣▣▣▣➔ 64).

Boutverbindingen

Voorwiel	Waarde	Geldig
Steekas in asopname		
M18 x 1,5	30 Nm	
Klembouten (steekas) in telescoopvork		
M6 x 30	Aanhaalvolgorde: bouten zesmaal stuk voor stuk aantrekken	
	8 Nm	
Remklauw aan vorkpoot		
M8 x 32 - 10,9	28 Nm	
Achterwiel	Waarde	Geldig
Achterwiel aan uitgaande as		
M10 x 1,25 x 40	Aanhaalvolgorde: Kruiselings vastdraaien	
	60 Nm	
Uitlaatdemper aan houder		
M8 x 30	19 Nm	

Achterwiel	Waarde	Geldig
Achterste uitlaatdemper aan voorste uitlaatdemper		
M8 x 30	19 Nm	

Brandstof

Aanbevolen brandstofkwaliteit	 Super loodvrij (max. 15% ethanol, E15) 95 ROZ/RON  90 AKI
Nuttige tankinhoud	Circa 15,5 l
Benzinereserve	Circa 3 l

Motorolie

Motorolie-inhoud	Circa 3,1 l, met filtervervanging
Specificatie	SAE 15W-50, API SJ / JASO MA2, Additieven (bijv. op basis van molybdeen) zijn niet toegestaan, omdat dit gecoate motoronderdelen aantast, BMW Motorrad beveelt BMW Motorrad ADVANTEC Pro olie aan.
Bijvulhoeveelheid motorolie	max 0,5 l, Verschil tussen MIN en MAX

BMW recommends **ADVANTEC**
ORIGINAL BMW ENGINE OIL

Motor

Plaats van de motornummers	Motorblok, links onder dynamo
Motortype	652EA
Motorconstructie	Watergekoelde tweecilinder viertakmotor met vier, via sleeptuimelaars bediende kleppen per cilinder, twee bovenliggende nokkenassen en dry-sump-smering
Cilinderinhoud	647 cm ³
Cilinderboring	79 mm
Slag	66 mm
Compressieverhouding	11,6:1
Nominaal vermogen	44 kW, bij toerental: 7500 min ⁻¹
– met vermogensreductie tot 35 kW ^{SU}	35 kW, bij toerental: 7500 min ⁻¹
Koppel	63 Nm, bij toerental: 6000 min ⁻¹
– met vermogensreductie tot 35 kW ^{SU}	54 Nm, bij toerental: 4250 min ⁻¹
Max. toerental	max 8500 min ⁻¹
Stationair toerental	1250 min ⁻¹ , motor op bedrijfstemperatuur
Emissienorm	euro4

Koppeling

Koppelingsconstructie	Centrifugaalkoppeling
-----------------------	-----------------------

Versnellingsbak

Constructie versnellingsbak	CVT (Continuously Variable Transmission)
Primaire overbrengingsverhouding	1:1,06
Overbrenging secundaire overbrenging	1:3,28

Cardan

Cardan - constructie	Kettingaandrijving
Aantal tanden cardan (Kettingronde / ketting-tandwiel)	16/27
Secundaire overbrenging	1,688

Frame

Frameconstructie	Stalen buisframe met meedragende aandrijf-eenheid, stalen gehoekt buisframe
Locatie van het framenummer	Hoofdframe rechtsvoor onder
Plaats van het typeplaatje	Frame linksvoor aan balhoofd

Onderstel

Voorwielophanging - constructie	Upside-Down-telescoopvork
Veerweg voor	115 mm, Bij voorwiel
Achterwielophanging - constructie	Enkelvoudige achterbrug van gegoten aluminium
Achterwielvering - constructie	Direct verbonden veerelement met verstelbare veervoorspanning
Veerweg achter	115 mm, Bij wiel

Remmen

Voorwiel

Voorwielrem - constructie	Dubbele schijfrem, vast, diameter 270 mm, zwevende remklauw met 2 zuigers
Remvoeringmateriaal, voor	Sintermetaal
Dikte remschijf, voor	5,0 mm, Nieuwstaat 4,5 mm, Slijtagegrens

Achterwiel

Achterwielrem - constructie	Hydraulisch bediende schijfrem met zwevende remklauw met 2 zuigers, Rem voor rijden Met kabel bediende schijfrem met zwevende remklauw met 1 zuiger, Parkeerrem
Remvoeringmateriaal, achter	Organisch
Dikte remschijf, achter	5,0 mm, Nieuwstaat 4,5 mm, Slijtagegrens
Vrije slag van de rembediening (Achterrem)	Circa 11,5 mm, bij het meetpunt

Wielen en banden

Snelheidscategorie banden voor/achter	S, Minimaal vereist: 180 km/h
Voorwiel	
Type voorwiel	Aluminium gietwiel
Velgmaat voorwiel	3,50" x 15"
Bandcodering, voor	120/70 R 15
Draagvermogenkengetal voorbanden	47
Toegestane onbalans voorwiel	max 5 g
Achterwiel	
Constructie achterwiel	Aluminium gietwiel
Velgmaat achterwiel	4,50" x 15"
Bandenopschrift, achter	160/60 R 15
Draagvermogenkengetal achterbanden	64
Toegestane onbalans achterwiel	max 5 g
Bandenspanning	
Bandenspanning voor	2,5 bar, bij koude band
Bandenspanning achter	2,9 bar, bij koude band

Elektrisch systeem

Elektrische belastbaarheid van contactdozen	max 7,5 A, Contactdoos in opbergvak achter
Accu	
Accu	AGM
Nominale accuspanning	12 V
Accucapaciteit	14 Ah
Bougies	
Fabrikant en benaming bougies	NGK LMAR8D-J
Lamp	
Gloeilamp voor dimlicht	H7 12V 55W
Soort verlichting voor grootlicht	H7 12V 55W
Soort verlichting stadslicht	LED
Soort verlichting voor richtingaanwijzers voorzijde	LED
Soort verlichting voor richtingaanwijzers achterzijde	LED
Soort verlichting achter-/remlicht	LED
Lampje voor kentekenplaatverlichting	W5W / 12V / 5W

Zekeringen

Borging 1	15 A, DME-hoofdrelais
Borging 2	10 A, Regeleenheid digitale motorelektronica (DME)
Borging 3	5 A, Regeleenheid alarmsysteem (DWA) / bandenspanningscontrole (RDC), diagnose-aansluiting, contactdoos in opbergvak achter
Borging 4	4 A, Remlichtschakelaar / stekker voor accessoires
Borging 5	7,5 A, Ventilateur
Borging 6	5 A, Contactdoos in opbergvak voorin
Borging 7	4 A, Kentekenplaatverlichting
Borging 8	4 A, Klem 15 (DME/ABS/instrumentenpaneel) / relais
Borging 9	40 A, Instrumentenpaneel / contactslot / spanningsregelaar
Borging 10	30 A, Antiblokkeersysteem (ABS)

Alarmsysteem

– met alarmsysteem (DWA)^{SU}

Activeringstijd bij ingebruikneming	Circa 30 s
Alarmtijd	Circa 26 s
Activeringstijd tussen twee alarmen	12 s
Temperatuurgebied	-40...85 °C
Bedrijfsspanning	9...16 V

Maten

Lengte	2235 mm, Gemeten over de kentekenplaathouder
Hoogte	1420...1545 mm, Gemeten over kuipruit, bij DIN-rijklaargewicht
Breedte	805 mm, Gemeten zonder aanbouwdelen
Zithoogte berijders-buddyseat	805 mm, Gemeten zonder berijder bij DIN rijklaar gewicht
Binnenbeencurve berijder	1905 mm, Gemeten zonder berijder bij DIN rijklaar gewicht

Gewichten

Leeggewicht van het voertuig	261 kg
Toegestane wielbelasting voor	max 170 kg
Toegestane wielbelasting achter	max 275 kg
Maximaal toelaatbaar totaalgewicht	445 kg
Toelaatbare belading	184 kg

Rijgegevens

Topsnelheid	180 km/h
-------------	----------

Service

BMW Motorrad Service	164
BMW Motorrad onderhoudshistorie	164
BMW Motorrad Mobiliteitsdiensten	165
Onderhoudswerkzaamheden	165
Onderhoudsschema	169
Onderhoudsbevestigingen	170
Servicebevestigingen	184

BMW Motorrad Service

Via ons wijdverbreide Service Netwerk staat BMW Motorrad u en uw Maxi-Scooter wereldwijd in meer dan 100 landen bij. De BMW Motorrad dealers beschikken over de technische informatie en de technische knowhow om alle onderhouds- en herstelwerkzaamheden aan uw BMW Maxi-Scooter betrouwbaar te kunnen uitvoeren.

De dichtstbijzijnde BMW Motorrad dealer vindt u op onze website onder:

bmw-motorrad.com



WAARSCHUWING

Ondeskundig uitgevoerde onderhouds- en reparatiewerkzaamheden

Gevaar voor ongevallen door gevolgschade

- BMW Motorrad adviseert de betreffende werkzaamheden

aan uw Maxi-Scooter door een specialist te laten uitvoeren, bij voorkeur een BMW Motorrad dealer. ◀

Om te kunnen garanderen dat uw BMW Maxi-Scooter zich altijd in optimale conditie bevindt, adviseert BMW Motorrad u de voorgeschreven onderhoudsintervallen voor uw Maxi-Scooter aan te houden.

Laat alle uitgevoerde onderhouds- en reparatiewerkzaamheden in het hoofdstuk "Onderhoud" in deze handleiding bevestigen. Voor coulantregelingen buiten de garantieperiode is het absoluut noodzakelijk dat kan worden aangetoond dat de vereiste onderhoudswerkzaamheden zijn uitgevoerd.

Informatie over de BMW Service is verkrijgbaar bij uw BMW Motorrad dealer.

BMW Motorrad onderhoudshistorie

Vermeldingen

De verrichte onderhoudswerkzaamheden worden ingevoerd in de onderhoudsbewijzen. De vermeldingen zijn net als een onderhoudsboekje het bewijs van een regelmatig onderhoud.

Bij een vermelding in de onderhoudshistorie van het voertuig worden onderhoudsrelevante gegevens in de centrale IT-systemen van BMW AG, München opgeslagen.

De in de onderhoudshistorie vermelde gegevens zijn na het overgaan op een nieuwe voertuigbezitter ook beschikbaar ter inzage door de nieuwe voertuigbezitter. Een BMW Motorrad Partner of

een specialist kan de in de onderhoudshistorie vermelde gegevens inzien.

Bezwaar

De voertuigbezitter kan bij een BMW Motorrad Partner of een specialist bezwaar maken tegen de vermelding in de onderhoudshistorie met de daarmee verbonden opslag van de gegevens in het voertuig en de gegevensoverdracht aan de voertuigfabrikant met betrekking tot zijn/haar tijd als voertuigbezitter. Er volgt dan geen vermelding in de onderhoudshistorie van het voertuig.

BMW Motorrad Mobiliteitsdiensten

Bij nieuwe BMW motorfietsen bent u met de BMW Motorrad mobiliteitsdiensten in geval van pech verzekerd van diverse

diensten (bijvoorbeeld Mobiele Service, pechhulp, transport). Informeer bij uw BMW Motorrad Partner, welke mobiliteitsdiensten worden aangeboden.

Onderhoudswerkzaamheden

BMW afleveringscontrole

De BMW afleveringscontrole wordt door uw BMW Motorrad partner uitgevoerd, voordat het voertuig aan u wordt afgeleverd.

BMW inrijcontrole

De BMW inrijcontrole moet worden uitgevoerd tussen 500 km en 1200 km.

BMW Service

De BMW servicebeurt wordt eenmaal per jaar uitgevoerd, de inhoud van de servicebeurt kan, afhankelijk van de leeftijd van de motorfiets en het aantal afge-

legde kilometers variëren. Uw BMW Motorrad partner bevestigt het uitgevoerde onderhoud en vult de termijn voor het volgende onderhoud in.

Bij motorfietsen die jaarlijks veel kilometers rijden kan het noodzakelijk zijn de onderhoudsbeurt al vóór de ingevulde termijn te laten uitvoeren. In dit geval wordt bij de onderhoudsbevestiging bovendien een overeenkomstige maximale kilometerstand ingevuld. Als deze kilometerstand vóór de eerstvolgende onderhoudstermijn wordt bereikt, moet het onderhoud eerder worden uitgevoerd.

De voor uw voertuig noodzakelijke onderhoudsomvang vindt u in het volgende onderhoudschema:

De voor uw voertuig noodzakelijke onderhoudsomvang vindt u in het volgende onderhoudschema:

Onderhoudsschema

- 1** BMW inrijcontrole (inclusief olieverversing)
- 2** BMW Service standaardomvang
- 3** Olieverversing in motor met filter
- 4** Luchtfilteerelement vervangen
- 5** CVT-riem met rollen vervangen
- 6** Kettingset vervangen
- 7** Alle bougies vervangen
- 8** Klepspelingscontroles
- 9** Versnellingsbakolie verversen
- 10** Koppeling controleren (koppeling uitgebouwd)
- 11** Remvloeistof in het gehele systeem verversen
 - a** jaarlijks of elke 10000 km (wat zich het eerst voordoet)
 - b** eerste maal na een jaar, dan iedere twee jaar

Onderhoudsbevestigingen

BMW Service standaardomvang

Hieronder volgen de activiteiten die deel uitmaken van de standaard onderhoudsomvang van BMW Service. De daadwerkelijke onderhoudsomvang voor uw motorfiets kan hiervan afwijken.

- Laadtoestand van de accu controleren
- Voertuigtest met BMW Motorrad diagnosesysteem uitvoeren
- Visuele controle van remleidingen, remslangen aansluitingen
- Remvloeistofpeil voor/achter controleren
- Remblokken remschijven voor op slijtage controleren
- Remblokken remschijf achter op slijtage controleren
- Lagering van bowdenkabel van parkeerrem invetten en basisafstelling en vasthoudwerking van parkeerrem controleren
- Balhoofdlager controleren
- Koelvloeistofpeil controleren
- Gaskabel op speling controleren
- Kettingspeling controleren en schroefverbinding van achterbrugdeksel bijdraaien
- Bandenspanning en profieldiepte controleren
- Verlichting en signalering controleren
- Functiecontrole motorstartonderdrukking
- Eindcontrole en controleren op verkeersveiligheid
- Servicedatum en resterende kilometers afstellen
- BMW onderhoud in de boorddocumentatie bevestigen

BMW-overdrachtscon- trole

uitgevoerd

op _____

Stempel, handtekening

BMW-inrijcontrole

uitgevoerd

op _____

bij km _____

Volgende servicebeurt

uiterlijk

op _____

of, indien dit eerder wordt
bereikt

bij km _____

Stempel, handtekening

BMW Service

uitgevoerd

op _____

bij km _____

Volgende servicebeurt

uiterlijk

op _____

of, indien dit eerder wordt
bereikt

bij km _____

Stempel, handtekening

Uitgevoerde werkzaamheden

BMW Service

Ja

Nee

Motorolie verversen met filter

Luchtfilterelement vervangen

CVT-band vervangen

Kettingset vervangen

Alle bougies vervangen

Klepspelings controleren

Versnellingsbakolie verversen (BIJ on-
derhoud)Koppeling controleren (koppeling uit-
gebouwd)Remvloeistof in het gehele systeem
verversen

Aanwijzingen

BMW Service

uitgevoerd

op _____

bij km _____

Volgende servicebeurt

uiterlijk

op _____

of, indien dit eerder wordt bereikt

bij km _____

Stempel, handtekening

Uitgevoerde werkzaamheden

BMW Service

Ja Nee

Motorolie verversen met filter

Luchtfilterelement vervangen

CVT-band vervangen

Kettingset vervangen

Alle bougies vervangen

Klepspeling controleren

Versnellingsbakolie verversen (BIJ onderhoud)

Koppeling controleren (koppeling uitgebouwd)

Remvloeistof in het gehele systeem verversen

Aanwijzingen

BMW Service

uitgevoerd

op _____

bij km _____

Volgende servicebeurt

uiterlijk

op _____

of, indien dit eerder wordt
bereikt

bij km _____

Stempel, handtekening

Uitgevoerde werkzaamheden

BMW Service

Ja

Nee

Motorolie verversen met filter

Luchtfilterelement vervangen

CVT-band vervangen

Kettingset vervangen

Alle bougies vervangen

Klepspelings controleren

Versnellingsbakolie verversen (BIJ on-
derhoud)Koppeling controleren (koppeling uit-
gebouwd)Remvloeistof in het gehele systeem
verversen

Aanwijzingen

BMW Service

uitgevoerd

op _____

bij km _____

Volgende servicebeurt

uiterlijk

op _____

of, indien dit eerder wordt bereikt

bij km _____

Stempel, handtekening

Uitgevoerde werkzaamheden

BMW Service

Motorolie verversen met filter

Luchtfilterelement vervangen

CVT-band vervangen

Kettingset vervangen

Alle bougies vervangen

Klepspeling controleren

Versnellingsbakolie verversen (BIJ onderhoud)

Koppeling controleren (koppeling uitgebouwd)

Remvloeistof in het gehele systeem verversen

Aanwijzingen

Ja

Nee

BMW Service

uitgevoerd

op _____

bij km _____

Volgende servicebeurt

uiterlijk

op _____

of, indien dit eerder wordt
bereikt

bij km _____

Stempel, handtekening

Uitgevoerde werkzaamheden

BMW Service

Ja

Nee

Motorolie verversen met filter

Luchtfilterelement vervangen

CVT-band vervangen

Kettingset vervangen

Alle bougies vervangen

Klepspelings controleren

Versnellingsbakolie verversen (BIJ on-
derhoud)Koppeling controleren (koppeling uit-
gebouwd)Remvloeistof in het gehele systeem
verversen

Aanwijzingen

BMW Service

uitgevoerd

op _____

bij km _____

Volgende servicebeurt

uiterlijk

op _____

of, indien dit eerder wordt bereikt

bij km _____

Stempel, handtekening

Uitgevoerde werkzaamheden

BMW Service

Ja Nee

Motorolie verversen met filter

Luchtfilterelement vervangen

CVT-band vervangen

Kettingset vervangen

Alle bougies vervangen

Klepspelings controleren

Versnellingsbakolie verversen (BIJ onderhoud)

Koppeling controleren (koppeling uitgebouwd)

Remvloeistof in het gehele systeem verversen

Aanwijzingen

BMW Service

uitgevoerd

op _____

bij km _____

Volgende servicebeurt

uiterlijk

op _____

of, indien dit eerder wordt
bereikt

bij km _____

Stempel, handtekening

Uitgevoerde werkzaamheden

BMW Service

Ja

Nee

Motorolie verversen met filter

Luchtfilterelement vervangen

CVT-band vervangen

Kettingset vervangen

Alle bougies vervangen

Klepspelings controleren

Versnellingsbakolie verversen (BIJ on-
derhoud)Koppeling controleren (koppeling uit-
gebouwd)Remvloeistof in het gehele systeem
verversen

Aanwijzingen

BMW Service

uitgevoerd

op _____

bij km _____

Volgende servicebeurt

uiterlijk

op _____

of, indien dit eerder wordt bereikt

bij km _____

Stempel, handtekening

Uitgevoerde werkzaamheden

BMW Service

Ja Nee

Motorolie verversen met filter

Luchtfilterelement vervangen

CVT-band vervangen

Kettingset vervangen

Alle bougies vervangen

Klepspeling controleren

Versnellingsbakolie verversen (BIJ onderhoud)

Koppeling controleren (koppeling uitgebouwd)

Remvloeistof in het gehele systeem verversen

Aanwijzingen

BMW Service

uitgevoerd

op _____

bij km _____

Volgende servicebeurt

uiterlijk

op _____

of, indien dit eerder wordt
bereikt

bij km _____

Stempel, handtekening

Uitgevoerde werkzaamheden

BMW Service

Ja

Nee

Motorolie verversen met filter

Luchtfilterelement vervangen

CVT-band vervangen

Kettingset vervangen

Alle bougies vervangen

Klepspeling controleren

Versnellingsbakolie verversen (BIJ on-
derhoud)Koppeling controleren (koppeling uit-
gebouwd)Remvloeistof in het gehele systeem
verversen

Aanwijzingen

BMW Service

uitgevoerd

op _____

bij km _____

Volgende servicebeurt

uiterlijk

op _____

of, indien dit eerder wordt
bereikt

bij km _____

Stempel, handtekening

Uitgevoerde werkzaamheden

BMW Service

Ja

Nee

Motorolie verversen met filter

Luchtfilterelement vervangen

CVT-band vervangen

Kettingset vervangen

Alle bougies vervangen

Klepspeling controleren

Versnellingsbakolie verversen (BIJ on-
derhoud)Koppeling controleren (koppeling uit-
gebouwd)Remvloeistof in het gehele systeem
versersen

Aanwijzingen

BMW Service

uitgevoerd

op _____

bij km _____

Volgende servicebeurt

uiterlijk

op _____

of, indien dit eerder wordt
bereikt

bij km _____

Stempel, handtekening

Uitgevoerde werkzaamheden

BMW Service

Ja

Nee

Motorolie verversen met filter

Luchtfilterelement vervangen

CVT-band vervangen

Kettingset vervangen

Alle bougies vervangen

Klepspelings controleren

Versnellingsbakolie verversen (BIJ on-
derhoud)Koppeling controleren (koppeling uit-
gebouwd)Remvloeistof in het gehele systeem
verversen

Aanwijzingen

BMW Service

uitgevoerd

op _____

bij km _____

Volgende servicebeurt

uiterlijk

op _____

of, indien dit eerder wordt
bereikt

bij km _____

Stempel, handtekening

Uitgevoerde werkzaamheden

BMW Service

Ja

Nee

Motorolie verversen met filter

Luchtfilterelement vervangen

CVT-band vervangen

Kettingset vervangen

Alle bougies vervangen

Klepspeling controleren

Versnellingsbakolie verversen (BIJ on-
derhoud)Koppeling controleren (koppeling uit-
gebouwd)Remvloeistof in het gehele systeem
verversen

Aanwijzingen

Servicebevestigingen

De tabel dient als bewijs voor het uitvoeren van de onderhouds- en reparatiewerkzaamheden, het inbouwen van optionele accessoires en het uitvoeren van speciale maatregelen.

Uitgevoerde werkzaamheden	bij km	Datum

Uitgevoerde werkzaamheden	bij km	Datum

Bijlage

Certificaat 188

Certification

RDC (tire pressure control /
Contrôle de pression des pneus)

FCC ID: MRXBC54MA4
IC: 2546A-BC54MA4

FCC ID: MRXBC5A4
IC: 2546A-BC5A4

EWS (electronic immobilizer /
antidémarrage électronique)

FCC ID: 2AACW-K18KMMG
IC: 11117A-K18KMMG

FCC ID: 2AACW-K19KMMG
IC: 11117A-K19KMMG

This device complies with Part 15 of the FCC Rules and with Industry Canada license-exempt RSS standard(s).

Operation is subject to the following two conditions:

- (1) This device may not cause harmful interference, and
- (2) This device must accept any interference received, including interference that may cause undesired operation.

Le présent appareil est conforme aux CNR d'Industrie Canada applicables aux appareils radio exempts de licence. L'exploitation est autorisée aux deux conditions suivantes:

- (1) l'appareil ne doit pas produire de brouillage, et
- (2) l'utilisateur de l'appareil doit accepter tout brouillage radioélectrique subi, même si le brouillage est susceptible d'en compromettre le fonctionnement.

WARNING: Changes or modifications not expressly approved by the party responsible for compliance could void the user's authority to operate the equipment. The term "IC:" before the radio certification number only signifies that Industry Canada technical specifications were met.

A
Aanduidingen
selecteren, 57
Aanhaalmomenten, 151
ABS
Techniek in detail, 94
Waarschuwingen, 41
Zelfdiagnose, 81
Accessoires
Algemene aanwijzingen, 134
Contactdoos, 134
extra contactdoos, 127
Scooter-slot, 137
Topcase, 135
Accu
Aangesloten accu opladen, 127
demonteren, 128
Losgemaakte accu
opladen, 127
monteren, 128
Onderhoudsaanwijzingen, 126
Plaats op de motorfiets, 19
Technische gegevens, 159
Waarschuwing acculaad-
stroom, 43
Actualiteit, 8
Afkortingen en symbolen, 6
Alarmsignaal
activeren, 65
Alarmsysteem
Activeren, 65
Bedienen, 65
Controlelampje, 26
Deactiveren, 66
Instellen, 66
Technische gegevens, 161
Waarschuwingindicatie, 43
Antiblokkeersysteem ABS, 86
ASC
Bedienen, 62
inschakelen, 63
kalibreren, 64
Techniek in detail, 96
Uitschakelen, 62
Verlies van de adaptatiewaar-
den voor de bandstralen, 114
Waarschuwinglamp, 41
Zelfdiagnose, 82
Automatische stabiliteitsregeling
ASC, 96

B
Bagage
Aanwijzing bij de belading, 78
Banden
Bandenspanning
controleren, 112
Bandenspanningen, 158
Bandenspanningstabel, 20
Inrijden, 83
Profiel diepte controleren, 113
Technische gegevens, 158
Bandenspanningscontrole
RDC, 46
Boordgereedschap
Inhoud, 102
Plaats op de motorfiets, 20
Bougies
Technische gegevens, 159
Boutverbindingen, 151
Brandstof
Brandstofkwaliteit, 87
Brandstofreserve, 34
Ontgrendeling van de
tankafdekking, 23
tanken, 87

- Technische gegevens, 153
- Vulopening, 17
- Brandstofreserve
 - gereden afstand, 45
 - Waarschuwingindicatie, 34
- Buddyseat
 - Bedienen, 69
 - Ontgrendeling, 23
 - Rugleuning instellen, 74
- Buddyseatverwarming
 - Bedienen, 67
 - Voor berijdersbuddyseat, 67
 - Voor duo-buddyseat, 68
- Buitentemperatuur
 - Waarschuwing buitentemperatuur, 34
 - Weergave, 45
- C**
- Cardan
 - Technische gegevens, 155
- Claxon, 21
- Combischakelaar
 - Overzicht links, 21
 - Overzicht rechts, 22

- Contact
 - inschakelen, 50
 - Uitschakelen, 51
- Contactdoos
 - Aanwijzingen voor het gebruik, 134
 - Plaats op de motorfiets, 23
- Continuously Variable Transmission CVT, 82
- Controlelampen
 - Overzicht, 26
 - SVA, 43
- Controlelijst, 80
- CVT
 - Rijden, 82
 - Technische gegevens, 155
- D**
- Dagrijlicht
 - automatisch, 53
 - automatisch of handmatig, 53
 - handmatig, 54
 - handmatig bij ingeschakelde automaat, 54

- Dagteller
 - Aanduidingen, 57
 - terugzetten, 58
- Datum
 - Instellen, 60
- Diagnose-aansluiting
 - Losdraaien, 131
 - monteren, 131
- E**
- Elektrisch systeem
 - Technische gegevens, 159
- Emissiewaarschuwinglampje, 35
- EWS
 - Elektronische weggrijpblokkering, 34
- F**
- Frame
 - Technische gegevens, 156
- G**
- Gemiddelde waarde
 - terugzetten, 58
- Gewichten
 - Beladingstabel, 20
 - Technische gegevens, 162

H

- Handleiding
 - Plaats op de motorfiets, 20
- Handvatverwarming
 - Bedienen, 67
 - Bedieningselement, 22

I

- Inrijden, 83
- Instellingen
 - Koplamp, 72
 - Kuipruit, 73
 - Leuning, 74
 - Remhendel, 75
 - Spiegels, 72
 - Veervoorspanning, 75
- Instrumentenpaneel
 - Fotosensor, 26
 - Overzicht, 23

K

- Kilometerteller
 - Dagteller terugzetten, 58
 - Dagteller weergeven, 57
 - Kilometerteller weergeven, 57

- Kilometertotaalteller
 - Aanduidingen, 57

- Klok
 - Instellen, 58, 60
- Koelvloeistof
 - Bijvullen, 111
 - Niveau-aanduiding, 19
 - Vloeistofpeil controleren, 111
 - Vulopening, 19
 - Waarschuwing voor te hoge temperatuur, 34

- Koplamp
 - Instellen, 72
 - Instelling rechts-/linksrijdend verkeer, 72
 - Lichtbundel instellen, 72

- Koppeling
 - Centrifugaalkoppeling, 82
 - Technische gegevens, 155
- Kuipdelen
 - Kuipzijdeel inbouwen, 126
 - Kuipzijdeel uitbouwen, 125

L

- Lamp
 - Lamp voor dimlicht vervangen, 121
 - Lamp voor grootlicht vervangen, 121
 - Lampje voor kentekenverlichting vervangen, 123
 - LED-achterlicht vervangen, 36
 - Technische gegevens, 159
 - Waarschuwing voor lampstoring, 36
- Leuning
 - Instellen, 74
- Lichtbundel
 - Instellen, 72

M

- Maten
 - Technische gegevens, 161
- Maxi-Scooter
 - neerzetten, 87
 - Neerzetten, 87
 - Reinigen, 141
 - vastbinden, 90

Verzorgen, 141
Mobiliteitsdiensten, 165
Motor
Emissiewaarschuwing-
lampje, 35
Ernstige storing, 36
Neerzetten, 51
oververhit, 34
Starten, 80
Technische gegevens, 154
Waarschuwing motorelektro-
nica, 35
Motorfiets
Buiten gebruik stellen, 145
In gebruik nemen, 145
Motorolie
Bijvullen, 104
Oliepeilaanduiding, 45
Oliepeilstaaf, 17
Olievulopening, 17
Technische gegevens, 153
Vloeistofpeil controleren, 104
Waarschuwing motorolie-
peil, 35

Multifunctioneel display
Overzicht, 27
SETUP, 58
SETUP beëindigen, 59
Weergave selecteren, 57

N

Navigatiesystemen
demonteren, 139
monteren, 138
Noodstopschakelaar
Bedienen, 51
Plaats op de motorfiets, 22

O

Omgevingssensor
Plaatsing, 98
reinigen, 143
Onderhoud
Algemene aanwijzingen, 102
Chroom, 144
Kuipdelen, 143
Kuipruit, 143
Kunststoffen, 143
Lakconservering, 145

Omgevingssensoren
reinigen, 143
Onderhoudsmiddelen, 142
Onderhoudsschema, 169
Radiateur, 144
Rubber, 144
Wassen, 142
Onderhoudsbevestigingen, 170
Onderhoudsmelding, 44
Onderhoudstermijnen, 165
Onderstel
Technische gegevens, 156
Opbergvak
Achter, 70
Bedienen, 69
Plaats op de motorfiets, 23
voor, 69
Overzicht waarschuwingssindica-
ties, 29
Overzichten
Cockpit, 23
Controle- en waarschuwing-
lampjes, 26
Instrumentenpaneel, 23
Linker combischakelaar, 21

Linkerzijde motorfiets, 17
Multifunctioneel display, 27
Onder de buddyseat, 20
rechter combischakelaar, 22
rechterzijde motorfiets, 19
SETUP, 58

P

Parkeerlicht, 52
Parkeren, 87
 Maxi-Scooter, 87
Pre-Ride-Check, 81

R

RDC
 RDC-sticker, 114
 Techniek in detail, 97
 Weergave, 46
Remblokken
 Achterzijde controleren, 107
 Inrijden, 83
 Parkeerrem controleren, 108
 Voorzijde controleren, 106

Remmen
 Remhendel instellen, 75
 Technische gegevens, 157
 Veiligheidsaanwijzingen, 86
 Werking controleren, 106

Remvloeistof
 Achterwielrem, 17
 Voorrem, 19
 Vulpeil achterwielrem
 controleren, 110
 Vulpeil voorwielrem
 controleren, 109
Richtingaanwijzers
 Bedienen, 56
 Bedieningselement, 21
Rijgegevens
 Technische gegevens, 162

S

Scooter-slot, 137
Service, 164
 Onderhoudshistorie, 164

SETUP
 beëindigen, 59
 selecteren, 58
Side View Assist SVA, 83
Sleutel, 50
Snelheidsmeter, 23
Spiegels
 Instellen, 72
Startblokkering
 EWS Waarschuwingsindica-
 tie, 34
Starten, 80
 Bedieningselement, 22
Starthulp, 130
Storingstabel, 148
Stuurslot
 Vergrendelen, 50
SVA
 Activeren, 83
 Controlelampje, 43
 Ingehaald worden, 84
 inhalen, 85
 Omgevingssensoren
 reinigen, 143

- Plaatsing van de omgevingsensoren, 98
- Techniek in detail, 98

T

- Tanken, 87
 - Brandstofkwaliteit, 87
- Technische gegevens
 - Accu, 159
 - Alarmsysteem, 161
 - Algemene aanwijzingen, 7
 - Bougies, 159
 - Boutverbindingen, 151
 - Brandstof, 153
 - Cardan, 155
 - CVT, 155
 - Elektrisch systeem, 159
 - Frame, 156
 - Gewichten, 162
 - Koppeling, 155
 - Lamp, 159
 - Maten, 161
 - Motor, 154
 - Motorolie, 153
 - Normen, 7

- Onderstel, 156
- Remmen, 157
- Rijgegevens, 162
- Versnellingsbak, 155
- Wielen en banden, 158
- Toerenteller, 27
- Topcase
 - Bedienen, 135
- Tractiecontrole
 - ASC, 96
- Typeplaatje
 - Plaats op de motorfiets, 23

U

- Uitlaatdemper
 - Einddemper bevestigen, 119
 - Einddemper draaien, 118
- Uitrusting, 7

V

- Veervoorspanning
 - Instelelement, 17
 - Instellen, 75
- Veiligheidsaanwijzingen bij het rijden, 78
- Remmen, 86

Verlichting

- Bedienen, 51
- Bedieningselement, 21
- Dagrijlicht bedienen, 53
- Dimlicht bedienen, 51
- Grootlicht bedienen, 52
- Koplamp instellen, 72
- Lichtsignaal bedienen, 52
- Parkeerlicht bedienen, 52
- Stadslicht bedienen, 51
- Versnellingsbak
 - Technische gegevens, 155
- Voertuigidentificatienummer
 - Plaats op de motorfiets, 19
- Voorwielstandaard aanbrengen, 102

W**Waarschuwingen**

- ABS, 41
- Acculaadstroom, 43
- Achterlicht defect, 36
- Achterlicht en lamp voor koplamp defect, 37
- Alarmsysteem, 43

ASC, 41
Brandstofreserve, 34
Elektronische wegrijblokkering
EWS, 34
Emissiewaarschuwing-
lampje, 35
EWS, 34
Koelmoeistoftemperatuur, 34
Koplamp defect, 37
Lampstoring, 36
Motorbesturing, 36
Motorelektronica, 35
Motoroliepeil, 35
RDC, 46
Waarschuwing buitentempera-
tuur, 34
Weergave, 28
Waarschuwingssknipperlichtinstal-
latie
Bedienen, 56
Bedieningselement, 21
Waarschuwingsslampjes
Overzicht, 26

Wielen
Achterwiel demonteren, 118
Achterwiel inbouwen, 119
Technische gegevens, 158
Velgen controleren, 113
Voorwiel monteren, 116
Voorwiel uitbouwen, 115
Wielmaat veranderen, 113, 114
windgeleider
Instellen, 74
Windschild, 72
Automatische parkeer- en
rijstand, 72
Instellen, 73

Z
Zekeringen
Plaats op de motorfiets, 19
Technische gegevens, 160
vervangen, 128

Afhankelijk van de uitvoering en de accessoires van uw voertuig, maar ook bij speciale uitvoeringen voor bepaalde landen, kunnen afwijkingen t.a.v. afbeeldingen en teksten optreden. Hieruit kunnen geen aanspraken worden afgeleid.

De opgegeven maten, gewichten en verbruiks- en prestatieopgaven kunnen binnen de gebruikelijke toleranties in geringe mate afwijken.

Wijzigingen in constructie, uitrusting en accessoires voorbehouden.

Vergissingen voorbehouden.

© 2018 Bayerische Motoren Werke Aktiengesellschaft
80788 München, Duitsland
Reproductie, ook gedeeltelijk, is enkel toegestaan na schriftelijke goedkeuring van BMW Motorrad, Aftersales.

Originele handleiding, gedrukt in Duitsland.

Belangrijke gegevens voor een tankstop:

Benzine

Aanbevolen brandstofkwaliteit



Super loodvrij (max. 15% ethanol, E15)

95 ROZ/RON

90 AKI



Nuttige tankinhoud

Circa 15,5 l

Benzinereserve

Circa 3 l

Bandenspanning

Bandenspanning voor

2,5 bar, bij koude band

Bandenspanning achter

2,9 bar, bij koude band

Meer informatie rondom uw motorfiets vindt u op: bmw-motorrad.com

BMW recommends **ADVANTEC**
ORIGINAL BMW ENGINE OIL

Bestelnr.: 01 40 1 615 156

06.2019, 5e oplage, 06

