

2025

HONDA-A





ACCESSOIRES



Uw Honda op maat

Wat is er beter dan originele Honda-accessoires om uw Honda tot in de puntjes te personaliseren? Extra bagagecapaciteit, meer comfort, robuuste beschermingen, betere prestaties of gewoon een nog mooiere look? Honda heeft aan alles gedacht. Onze accessoires getuigen bovendien van dezelfde aandacht voor details als uw Honda zelf en worden geleverd met twee jaar garantie. Ze passen perfect op uw motorfiets en vormen steeds een meerwaarde. Vraag meer info aan uw lokale Honda-dealer. Die weet als geen ander hoe u uw Honda op maat samenstelt.



 **HONDA**

Inhoud

ADVENTURE-ACCESSOIRES

CRF1100L AFRICA TWIN **bijgewerkt**

AFRICA TWIN ADVENTURE SPORTS **bijgewerkt**

XL750 TRANSALP **bijgewerkt**

X-ADV 750 **nieuw**

NC750X **nieuw**

NX500

CRF300L / Rally **bijgewerkt**

STREET & TOURING-ACCESSOIRES

CB1000 HORNET / CB1000 HORNET SP **nieuw**

CB750 HORNET **bijgewerkt**

CB500 HORNET

CB650R

CMX 1100 Rebel **bijgewerkt**

CMX 500 Rebel **bijgewerkt**

CL500 **bijgewerkt**

GB350 **nieuw**

ST125 DAX **nieuw**

Monkey **nieuw**

MSX125 Grom **nieuw**

GL1800 Gold Wing

NT1100 **nieuw**

SCOOTER-ACCESSOIRES

Forza 750 **nieuw**

Forza 350 **bijgewerkt**

Forza 125 **bijgewerkt**

X-ADV 750 **bijgewerkt**

ADV 350 **bijgewerkt**

SH350i **bijgewerkt**

SH125i / SH150i **bijgewerkt**

SH Mode 125 **bijgewerkt**

PCX 125 **nieuw**

Vision 110

CUV e: **nieuw**

EM1 e:

Super Cub **nieuw**

SUPERSPORT-ACCESSOIRES

CBR1000RR-R / CBR1000RR-R SP

CBR600RR

CBR650R

CBR500R



EEN DEALER ZOEKEN



RESERVEER EEN PROEFRIT



BOUW UW EIGEN MOTORFIETS

Op maat gemaakte onderdelen zijn accessoires ontwikkeld door derden en worden aangeboden als aanvulling op het gamma originele accessoires om bijkomende personaliseringsopties te bieden. Raadpleeg de disclaimer op de achterkant voor de algemene voorwaarden.



 **HONDA**

ADVENTURE- ACCESSOIRES



**Africa
Twin**



ACCESSOIRES

CRF1100L

AFRICA TWIN



Africa Twin bereikt nieuwe hoogten

In 2017 verbrak de Africa Twin het hoogterecord voor tweecilinder-motorfietsen. Na vijf dagen acclimatisering loodste een team van vijf rijders de Africa Twin over de hellingen van de hoogste actieve vulkaan ter wereld, de Nevado Ojos del Salado tussen Argentinië en Chili. Het internationale team bereikte een hoogte van 5.965 meter boven de zeespiegel en voltooide de klim in minder dan 24 uur met een speciaal uitgeruste Africa Twin met een Termignoni-uitlaat, herwerkte tandwielen, nieuwe Metzeler MC360TM-banden en een reeks originele Honda-accessoires. Hun route voerde ze – bij temperaturen tot -5°C – door gebroken asfalt, grind, modder, zand en tot slot stukken ijs die bekend staan als 'penitentes'. Zo bevestigde de Africa Twin eens te meer zijn reputatie als de best presterende all-road in zijn klasse.



Accessoirepacks

	ADVENTURE PACK 008HME-MLN-ADVZA	RALLY PACK *RED* MT 08HME-MLN-RALZC	RALLY PACK *RED* DCT 08HME-MLN-RALZD	RALLY PACK *TRICOLOUR* MT 08HME-MLN-RALZA
Set stickers voor zijkant van tank Africa Twin	•			
Voorste valbeugel (metaal)	•			
Bevestiging led-mistlichten vooraan	•			
Tanktas 4,5 liter	•			
Led-mistlichten vooraan	•			
Bevestiging carterplaat	(*)	•	•	•
Radiatorrooster		•	•	•
Carterplaat / bodemplaat		•	•	•
Rally-voetsteunen		•	•	•
Set wiel-striping Africa Twin *Rood*		•	•	
Set wiel-striping Africa Twin *driekleurig*				•
Verlengstukken handbeschermers zwart		•	•	
Verlengstukken handbeschermers wit				•
Quickshifter		•		•
Schakelpedaal voor DCT			•	
Midden-standaard				
Handgreepverwarming & bevestiging**				
12V-aansluiting**				
Topkoffer 58 l met streep				
Basis voor kunststof topkoffer				
Rugleuning voor topkoffer 58 l				
Binnentas voor topkoffer 58 l				
Aluminium topkoffer 42 l				
Beugel voor aluminium topkoffer				
Binnentas voor aluminium topkoffer				
Bovenste winddeflector				
Comfortabele voetsteunen voor buddyseat				
Set winddeflector				
Zijkoffer met streep				
Binnentas voor kunststof zijkooffers				
Aluminium zijkoffer (rechts)				
Aluminium zijkoffer (links)				
Houder voor aluminium zijkooffers				
Set binnentassen voor aluminium zijkooffers				
Comfortzadel Paulista Red				
Comfortzadel Grand Blue				
Comfortzadel Black				
Tanktas 3 liter				
Verlaagde zadel Paulista Red				
Verlaagde zadel Grand Blue				
Verlaagde zadel Black				
Tankpads zijkanten				



(*) Vereist maar niet inbegrepen. Red Packs zijn van toepassing op de versies Black en Red van CRF1100 Africa Twin

Kunt u niet kiezen? Maak zelf uw eigen combinatie! Alle packs zijn compatibel en combineerbaar.

RALLY PACK
TRICOLOUR DCT
08HME-MLN-RALZB

URBAN PACK
PLASTIC
08HME-MLN-URBPS

URBAN PACK
ALUMINIUM
08HME-MLN-URBAS

TRAVEL PACK
PLASTIC
08HME-MLN-TRAZA

TRAVEL PACK
ALUMINIUM
08HME-MLN-TRAZC

-
-
-
-
-
-
-
-

-
-
-
-
-
-
-

-
-
-
-
-

-
-
-
-
- x2

-
-
-
-
-



Africa
Twin



Bagage



ALUMINIUM TOPKOFFERSET 42 L



08ESY-MKS-LGALU

Deze topkoffer van 42 liter is gemaakt van sterk en licht aluminium en biedt plaats aan één integraalhelm en nog veel meer. Hij is standaard uitgerust met een rugleuning voor de duopassagier.

Deze topkoffer is uitgerust met het eensleutelsysteem van Honda en kan worden bediend met de contactsleutel van de Africa Twin.

Hij kan rechtstreeks op de Africa Twin worden gemonteerd dankzij de standaard achterdrager en de meegeleverde basis voor de topkoffer.

Maximaal laadvermogen: 6 kg



SET ALUMINIUM ZIJKOFFERS



08ESY-MKS-PNALU

Deze set is gemaakt van sterk en licht aluminium en bevat twee koffers met een inhoud van 33 liter rechts en 37 liter links.

Een aluminium houder en twee sets eensleutelsystemen van Honda zijn inbegrepen.

Maximaal draaggewicht voor elke koffer: 10 kg



KUNSTSTOF TOPKOFFER 58 LITER



08ESY-MLN-TB58

Topkoffer met een inhoud van 58 liter biedt plaats aan twee integraalhelmen en nog veel meer, is ontworpen met een nieuwe sticker die exclusief gemaakt is voor het Africa Twin-model. Het speciale slot maakt het mogelijk om het deksel te vergrendelen zonder de sleutel te gebruiken.

Maximaal laadvermogen: 6 kg

Afmetingen (L x B x H in mm): 440 x 590 x 370

Deze kit omvat:

- Topkoffer van 58 l met streep (08L70-MLN-E00ZA)
- Basis voor kunststof topkoffer (08L78-MKS-E00)
- Rugleuning voor topkoffer van 58 l (08L79-MKS-E00)



SET KUNSTSTOF ZIJKOFFERS



08L71-MLN-E00ZA

Set zijkooffers, speciaal ontworpen met een nieuwe sticker die exclusief gemaakt is voor het Africa Twin-model, de montage gebeurt zonder extra houder. Deze set van 2 zijkooffers is geschikt voor avontuurlijke ritten dankzij de zeer duurzame behuizing. Uitgerust met het eensleutelsysteem van Honda en goed voor een inhoud van 30 liter aan de rechterkant en 40 liter aan de linkerkant (voldoende opbergruimte voor een integraalhelm).

Maximaal laadvermogen per zijkoffer: 6 kg



TOPKOFFERSET 38 L



08ESY-MKS-LG35

Topkoffer van 38 liter biedt plaats aan één helm. Dankzij het meegeleverde eensleutelsysteem van Honda laat de topkoffer zich openen en sluiten met de contactsleutel. De basis voor de topkoffer, het eensleutelsysteem en de rugleuning zijn inbegrepen.

Maximaal laadvermogen: 10 kg



BINNENTASSEN VOOR KUNSTSTOF KOFFERS



08L81-MKS-E00

Binnentas, speciaal ontworpen voor de kunststof topkoffer van 58 liter. Aangezien de binnentas waterdicht is en over riemen beschikt, kan ze ook rechtstreeks op de motorfiets worden bevestigd. Dankzij de schouderband is ze tot slot gemakkelijk mee te nemen.

08L83-MKS-E00

Binnentas, speciaal ontworpen op maat van de kunststof zijkoffer rechts of links. Dezelfde specificaties als de binnentas voor de kunststof topkoffer.

Er zijn twee stuks nodig om de set koffers te vervolledigen.



BINNENTASSEN VOOR ALUMINIUM KOFFERS



08L82-MKS-E00

Binnentas, speciaal ontworpen voor de aluminium topkoffer. Aangezien de binnentas waterdicht is en over riemen beschikt, kan ze ook rechtstreeks op de motorfiets worden bevestigd. Dankzij de schouderband is ze tot slot gemakkelijk mee te nemen.

08L84-MKS-E00

Set van twee binnentassen, speciaal ontworpen voor de aluminium zijkooffers rechts en links. Dezelfde specificaties als de binnentassen voor de topkoffer.

Bagage



BINNENTAS VOOR TOPKOFFER VAN 38 LITER

08L75-MJP-G51

Zwarte nylontas met geborduurd zilverkleurig Honda Wing-logo bovenaan en rode ritsen. Wordt geleverd met een verstelbare schouderriem en draaggreep.



TANKTAS 4,5 LITER

08L85-MKS-E00

Dankzij het transparante vak is deze waterdichte tanktas de perfecte oplossing om een smartphone op te bergen en aan te sluiten op de USB-poort van de motorfiets (naargelang de smartphonespecificaties / aansluitingen niet inbegrepen). Een 'one touch'-gesp en magneet houden deze tanktas stevig vast op de motorfiets.

- Capaciteit: 4,5 liter
- Maximaal laadvermogen: 1,5 kg



TANKTAS 3 LITER

08L89-MKS-E00

Deze lichte en compacte tanktas heeft een transparant vak en is ideaal om kleine persoonlijke spullen op te bergen. Deze tanktas hindert de besturing van de motorfiets niet en is stevig bevestigd dankzij een 'one touch'-gesp en een magneet. Regenhoes inbegrepen. Capaciteit: 3 l

Maximaal laadvermogen: 1,5 kg



Bescherming



CARTERPLAAT MET BEVESTIGING



08ESY-MKS-ENG

De carterplaat beschermt motorblok, uitlaat en onderzijde. Ze is gemaakt van roestvrij staal en afgewerkt door elektrolytisch polijsten, is bestand tegen corrosie en gemakkelijk schoon te maken. (Bevestiging inbegrepen)



RADIATORROOSTERS



08F71-MKS-E00

De radiatorroosters, gemaakt van roestvrij staal en getooid met het CRF-logo, accentueren het stoere imago van de Africa Twin. Hun originele gaaspatroon combineert koelvermogen met bescherming tegen rondvliegend vuil voor de radiatoren.



TANKPADS ZIJKANT



08F74-MLN-E00ZA / 08R81-MKS-E00

Deze zijdelingse tankpads, die speciaal ontworpen zijn om op de vorm van de tank te passen, helpen de lak van de tank te beschermen tegen slijtplekken en geven extra grip bij off-road én sportief rijden.

Beschikbaar in 2 opties:

- 08R81-MKS-E00 - Zwart
- 08F74-MLN-E00ZA - Transparant



HANDBESCHERMERS & VERLENGSTUKKEN



08P72-MKS-E00ZB / 08P72-MKS-E00ZC / 08P72-MKS-E00ZD

Deze verlengstukken kunnen worden gemonteerd op de standaard handbeschermers om het comfort te verbeteren door turbulente en koude lucht rond de handen van de rijder verder weg te leiden.

Verkrijgbaar in drie kleuren:

- 08P72-MKS-E00ZB - Wit
- 08P72-MKS-E00ZC - Zwart
- 08P72-MKS-E00ZD - Rood

Comfort



BOVENSTE WINDEFLECTOR



08R70-MLN-E00

De bescherming tegen weer en wind wordt nog verbeterd door de bovenste windgeleider, die het rijcomfort verhoogt door de luchtstroom rond de armen van de rijder te beperken.



SET WINDEFLECTORS



08R72-MKS-E00

De windgeleiders verhogen het comfort door de luchtstroom rond de taille en de knieën van de rijder te beperken en de warmte van de radiator te kanaliseren.



MIDDEN-STANDAARD



08M70-MKS-E01

De midden-standaard maakt het mogelijk om de motorfiets veilig te parkeren op diverse ondergronden en vergemakkelijkt onderhoudswerkzaamheden.



LED-MISTLAMPEN VOORAAN

08ESY-MLN-FL

Set van 2 bijkomende LED-mistlampen vooraan die de zichtbaarheid voor de rijder verhogen en hem beter zichtbaar maken voor het omringende verkeer. De led-mistlichten verhogen de zichtbaarheid in slechte weersomstandigheden dankzij hun sterke helderheid, ondanks het lage energieverbruik (11 W). Ze worden bediend met de knop op het stuur en weergegeven op het tft-scherm.

Kunnen alleen worden gemonteerd met het metalen zijframe vooraan (niet inbegrepen).

Deze kit omvat:

- Bevestiging led-mistlichtenvooraan (08V70-MLN-E00)
- Led-mistlichten vooraan (08V73-MKS-E00)



HANDGREEPVERWARMING MET BEVESTIGING

08T72-MKS-E01

Deze set verwarmde handgrepen zorgen voor 360° efficiënte verwarming bij koud weer. Ze is voorzien van instelbare warmteniveaus, een slimme warmteverdeling en is naadloos in het design van de motorfiets geïntegreerd.

- Temperatuurregeling van vijf niveaus
- Zelfde diameter als de standaardgrepen
- Ingebouwd spanningscontrolesysteem dat voorkomt dat de batterij leegloopt
- Geheugenfunctie
- Bediend via de MC-schakelaar en weergegeven op het TFT-scherm.



12V-AANSLUITING



08U70-MKS-E00

Deze 12V-aansluiting, die op het bedieningspaneel is geïnstalleerd, is ideaal om elektrische apparatuur van stroom te voorzien of op te laden.



VERLAAGDE ZADELS

08R73-MKS-E00ZA / 08R73-MKS-E00ZB / 08R73-MKS-E00ZC

De verlaagde zadel heeft een 25 mm lagere zithouding (totale zithoogte verstelbaar in 2 standen van 795 of 815 mm voor L4 en 825 tot 845 voor L1 en L3).

Verkrijgbaar in drie kleuren:

- 08R73-MKS-E00ZA - Paulista Red
- 08R73-MKS-E00ZB - Grand Blue
- 08R73-MKS-E00ZC - Black



COMFORTZADELS

08R71-MLN-E00ZA / 08R71-MLN-E00ZB / 08R71-MLN-E00ZC

Til uw lange ritten naar een hoger niveau met de comfortzadel, die 15 mm extra comfort en een groter zitoppervlak (+8% dan de standaard zadel) toevoegt. De zithoogte kan in 2 standen worden versteld (835 tot 855 mm voor L4 en 865 tot 885 mm voor L1 en L3).

Verkrijgbaar in drie kleuren:

- 08R71-MLN-E00ZA - Paulista Red
- 08R71-MLN-E00ZB - Grand Blue
- 08R71-MLN-E00ZC - Black



COMFORTSTEUNEN VOOR DE DUOPASSAGIER



08R71-MJP-G50

Optionele aluminium voetsteunen voor de buddyseat met een dikker rubberen kussentje, breder dan de standaard voetsteunen voor meer comfort en minder trillingen.

Prestaties & design



SET RALLY-VOETSTEUNEN

08R79-MKS-E00

Met hun agressieve puntige vorm en een oppervlak dat 57% groter is dan het standaardoppervlak verbeteren deze rallyvoetsteunen de stabiliteit en controle tijdens terreinritten, terwijl ze het risico op wegglijdende voeten beperken.



DCT-SCHAKELPEDAAL

08U70-MKS-E50

Deze set stelt de rijder in staat om met de linkervoet te schakelen in het traditionele '1-down-5-up'-formaat. Het werkt samen met de schakelhendels aan het stuur, zodat de rijder op elk moment de keuze heeft om een van beide te gebruiken. (Alleen voor DCT-versie)



QUICK SHIFTER

08U70-MLG-E00

De quick shifter maakt het mogelijk om vlot en onmiddellijk op en terug te schakelen zonder dat de koppeling wordt bediend. Dat belast de rijder minder tijdens lange avonturenritten en draagt bij tot de sportiviteit. Met tussengasfunctie om naadloos terug te schakelen. (Enkel voor versie met handgeschakelde versnellingsbak).



SET WIEL-STRIPING

08F72-MLN-E40ZA / 08F75-MLN-E00ZA

De wiel-striping versterken het design en bieden extra bescherming voor de velgen, terwijl ze perfect aansluiten bij de Africa Twin kleuren. Elke set bevat 2 stuks per kant van elk wiel.

Beschikbare kleuren:

- 08F72-MLN-E40ZA - Tricolour
- 08F75-MLN-E00ZA - Black & Red



CUSTOM ONDERDEEL

SC-PROJECT ADVENTURE-R-DEMPEM

0R24M-REX-014

De opschuifbare Africa Twin SC-Project ADVENTURE-R-demper bevordert de rijbeleving en prestaties, verbetert het uitlaatgeluid en benadrukt de sportieve kant van de motorfiets.

- Gewichtsbesparing: -1,8 kg
- Vermogenswinst: +2,2 pk bij 4500 t/min
- Koppelwinst: +3,9 Nm bij 4500 t/min
- EURO5+ conform en goedgekeurd voor weggebruik.

Opmerking: Van toepassing op 24YM en 25YM

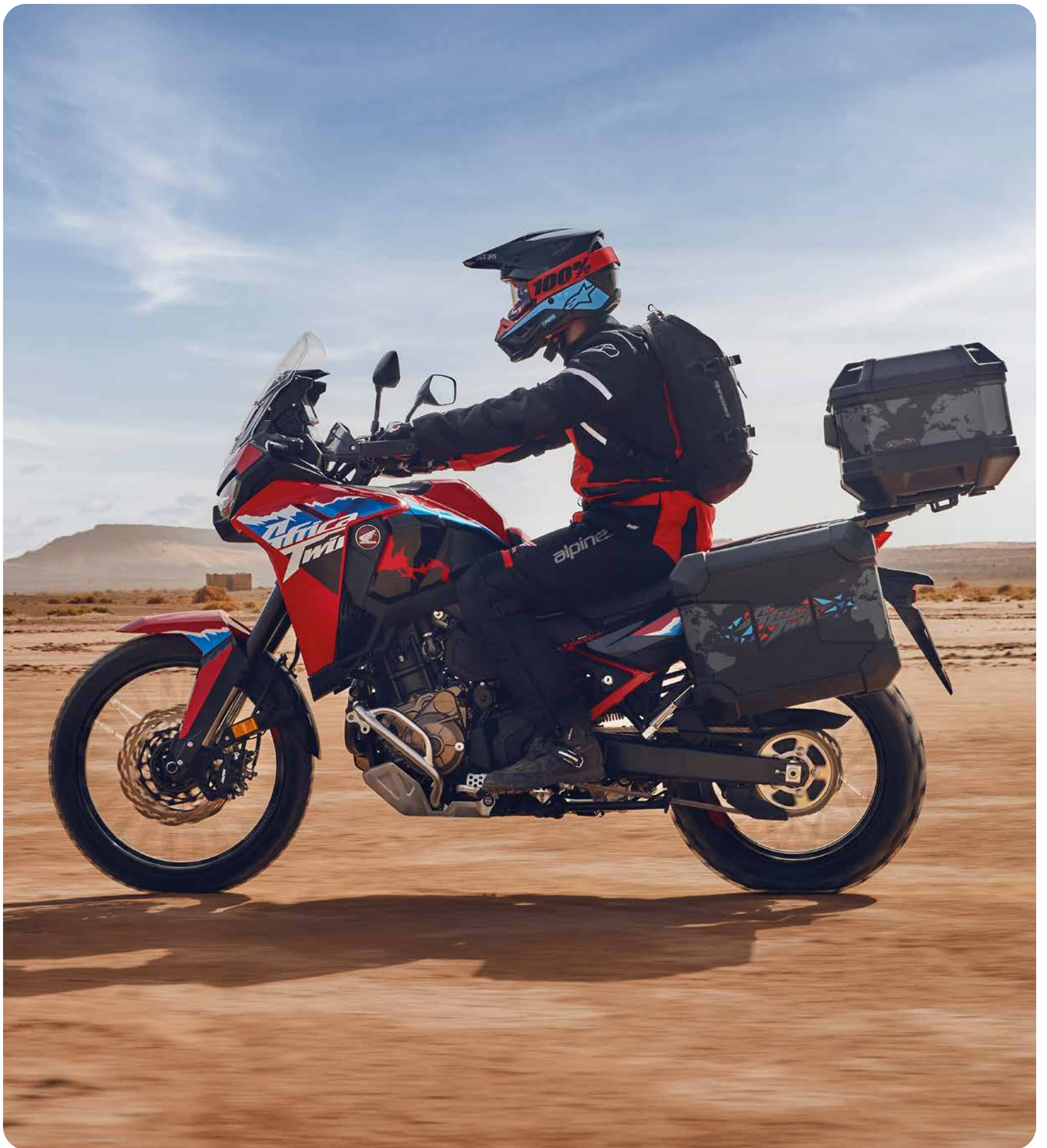

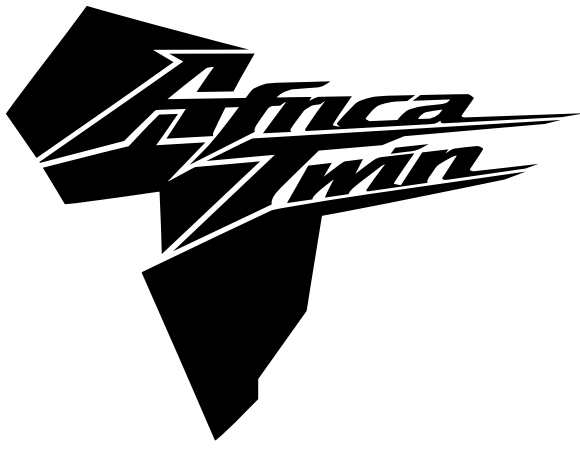

ACCESSOIRES

CRF1100L AFRICA TWIN

ADVENTURE SPORT











HONDA NXR 750 PARIS-DAKAR

De NXR750 domineerde van 1986 tot 1989 de Rally Parijs-Dakar en won vier jaar op rij. In die tijd ging de 22-daagse race van start in Parijs en ging ze door bijna 15.000 km Afrikaanse woestijn om te finishen in Dakar (Senegal). Gilles Lalay won de Rally Parijs-Dakar 1989 op deze motorfiets met zijn opvallende Rothmans-design.



Accessoirepacks

	ADVENTURE PACK 08HME-MLN-ADVZB	RALLY PACK *BLACK* MT 08HME-MLN-RALZG	RALLY PACK *BLACK* DCT 08HME-MLN-RALZH	RALLY PACK *TRICOLOUR* MT 08HME-MLN-RALZE
Set stickers voor zijkant van tank Africa Twin	•			
Valbeugel vooraan	•			
Bevestiging led-mistlichten vooraan	•			
Tanktas 4,5 liter	•			
Led-mistlichten vooraan	•			
Bevestiging carterplaat	(*)	•	•	•
Radiatorrooster		•	•	•
Carterplaat		•	•	•
Rally-voetsteunen		•	•	•
Set wiel-striping *Gold*		•	•	
Set wiel-striping *Tricolour*				•
Quick shifter		•		•
Schakelpedaal voor DCT			•	
Midden-standaard				
Topkoffer 58 l met striping				
Basis voor kunststof topkoffer				
Rugleuning voor topkoffer 58 l				
Binnentas voor topkoffer 58 l				
Aluminium topkoffer 42 l				
Beugel voor aluminium topkoffer				
Binnentas voor aluminium topkoffer				
Comfortabele voetsteunen voor buddyseat				
Zijkoffer met streep				
Binnentas voor kunststof zijkoffers				
Aluminium zijkoffer (rechts)				
Aluminium zijkoffer (links)				
Houder voor aluminium zijkoffers				
Set binnentassen voor aluminium zijkoffers				
Tanktas 3 liter				
Verlaagde zadel Paulista Red				
Verlaagde zadel Grand Blue				
Verlaagde zadel Black				
Tankpads zijkanten				
	 	 	 	 

(*) Vereist maar niet inbegrepen.

Kunt u niet kiezen? Maak zelf uw eigen combinatie! Alle packs zijn compatibel en combineerbaar.

RALLY PACK
TRICOLOUR DCT
08HME-MLN-RALZF

URBAN PACK
PLASTIC
08HME-MLN-URBZC

URBAN PACK
ALUMINIUM
08HME-MLN-URBZF

TRAVEL PACK
PLASTIC
08HME-MLN-TRAZB

TRAVEL PACK
ALUMINIUM
08HME-MLN-TRAZD

-
-
-
-
-
-

-
-
-
-
-

-
-
-

-
-
- x2

-
-
-
-





Bagage



ALUMINIUM TOPKOFFERSET 42 L

08ESY-MKS-LGALU

Deze topkoffer van 42 liter is gemaakt van sterk en licht aluminium en biedt plaats aan één integraalhelm en nog veel meer. Hij is standaard uitgerust met een rugleuning voor de duopassagier.

Deze topkoffer is uitgerust met het eensleutelsysteem van Honda en kan worden bediend met de contactsleutel van de Africa Twin.

Hij kan rechtstreeks op de Africa Twin worden gemonteerd dankzij de standaard achterdrager en de meegeleverde basis voor de topkoffer.

Maximaal laadvermogen: 6 kg



SET ALUMINIUM ZIJKOFFERS

08ESY-MKS-PNALU

Deze set is gemaakt van sterk en licht aluminium en bevat twee koffers met een inhoud van 33 liter rechts en 37 liter links.

Een aluminium houder en twee sets eensleutelsystemen van Honda zijn inbegrepen.

Maximaal draaggewicht voor elke koffer: 10 kg



KUNSTSTOF TOPKOFFER 58 LITER



08ESY-MLN-TB58

Topkoffer met een 58 liter grote inhoud biedt plaats aan twee integraalhelmen en nog veel meer, is ontworpen met een nieuwe sticker die exclusief gemaakt is voor het Africa Twin-model. Het speciale slot maakt het mogelijk om het deksel te vergrendelen zonder de sleutel te gebruiken.

Maximaal laadvermogen: 6 kg

Afmetingen (L x B x H in mm): 440 x 590 x 370

Deze kit omvat:

- Topkoffer van 58 l met streep (08L70-MLN-E00ZA)
- Basis voor kunststof topkoffer (08L78-MKS-E00)
- Rugleuning voor topkoffer van 58 l (08L79-MKS-E00)



SET KUNSTSTOF ZIJKOFFERS



08L71-MLN-E00ZA

Set zijkooffers, speciaal ontworpen met een nieuwe sticker die exclusief gemaakt is voor het Africa Twin-model, de montagegebeurt zonder extra houder. Deze set van 2 zijkooffers is geschikt voor avontuurlijke ritten dankzij de zeer duurzame behuizing. Uitgerust met het eensleutelsysteem van Honda en goed voor een inhoud van 30 liter aan de rechterkant en 40 liter aan de linkerkant (voldoende opbergruimte voor een integraalhelm).

Maximaal laadvermogen per zijkoffer: 6 kg



EASY TOPKOFFER PACK 38 L



08ESY-MKS-LG35

Topkoffer van 38 liter, biedt plaats aan één helm. Dankzij het meegeleverde eensleutelsysteem van Honda laat de topkoffer zich openen en sluiten met de contactsleutel. De basis voor de topkoffer, het eensleutelsysteem en de rugleuning zijn inbegrepen.

Maximaal laadvermogen: 10 kg



BINNENTASSEN VOOR KUNSTSTOF KOFFERS



08L81-MKS-E00

Binnentas, speciaal ontworpen voor de kunststof topkoffer van 58 liter. Aangezien de binnentas waterdicht is en over riemen beschikt, kan ze ook rechtstreeks op de motorfiets worden bevestigd. Dankzij de schouderband is ze tot slot gemakkelijk mee te nemen.

08L83-MKS-E00

Binnentas, speciaal ontworpen op maat van de kunststof zijkoffer rechts of links. Dezelfde specificaties als de binnentas voor de kunststof topkoffer.

Er zijn twee stuks nodig om de set koffers te vervolledigen.



BINNENTASSEN VOOR ALUMINIUM KOFFERS



08L82-MKS-E00

Binnentas, speciaal ontworpen voor de aluminium topkoffer. Aangezien de binnentas waterdicht is en over riemen beschikt, kan ze ook rechtstreeks op de motorfiets worden bevestigd. Dankzij de schouderband is ze tot slot gemakkelijk mee te nemen.

08L84-MKS-E00

Set van twee binnentassen, speciaal ontworpen voor de aluminium zijkooffers rechts en links. Dezelfde specificaties als de binnentassen voor de topkoffer.

Bagage



BINNENTAS VOOR TOPKOFFER VAN 38 LITER

08L75-MJP-G51

Zwarte nylontas met geborduurd zilverkleurig Honda Wing-logo bovenaan en rode ritsen. Wordt geleverd met een verstelbare schouderriem en draaggreep.



TANKTAS 4,5 LITER

08L85-MKS-E00

Dankzij het transparante vak is deze waterdichte tanktas de perfecte oplossing om een smartphone op te bergen en aan te sluiten op de USB-poort van de motorfiets (naargelang de smartphone-specificaties / aansluitingen niet inbegrepen). Een 'one touch'-gesp en magneet houden deze tanktas stevig vast op de motorfiets.

- Capaciteit: 4,5 liter
- Maximaal laadvermogen: 1,5 kg



TANKTAS 3 LITER

08L89-MKS-E00

Deze lichte en compacte tanktas heeft een transparant vak en is ideaal om kleine persoonlijke spullen op te bergen. Deze tanktas hindert de besturing van de motorfiets niet en is stevig bevestigd dankzij een 'one touch'-gesp en een magneet. Regenhoes inbegrepen. Capaciteit: 3 l

Maximaal laadvermogen: 1,5 kg



Comfort



LED-MISTLICHTEN VOORAAN

08ESY-MLN-FL

De roestvrijstalen buizen van het zijframe zijn elektrolytisch gepolijst, waardoor ze bestand zijn tegen corrosie en waardoor vuil gemakkelijk te verwijderen is. Stroomlijnkappen en andere onderdelen worden minder beschadigd bij valpartijen, terwijl het stoere, avontuurlijke imago nog wordt versterkt. Bruikbaar voor Adventure Sports.

Deze kit omvat:

- Metalen zijframe vooraan (08P70-MLN-EQ0)
- Bevestiging motorbescherming (08P75-MKS-E00)



VERLAAGDE ZADELS

08R73-MKS-E00ZA / 08R73-MKS-E00ZB / 08R73-MKS-E00ZC

De verlaagde zadel heeft een 25 mm lagere zithouding (totale zithoogte verstelbaar in 2 standen van 795 of 815 mm voor L4 en 825 tot 845 voor L1 en L3).

Verkrijgbaar in drie kleuren:

- 08R73-MKS-E00ZA - Paulista Red
- 08R73-MKS-E00ZB - Grand Blue
- 08R73-MKS-E00ZC - Black



COMFORTABELE VOETSTEUNEN VOOR BUDDYSEAT

08R71-MJP-G50

Optionele aluminium voetsteunen voor de buddyseat met een dikker rubberen kussentje, breder dan de standaard voetsteunen voor meer comfort en minder trillingen.





Design



MIDDEN-STANDAARD

08M70-MLN-EQ0

De midden-standaard maakt het mogelijk om de motorfiets veilig te parkeren op diverse ondergronden en vergemakkelijkt onderhoudswerkzaamheden. Specifiek voor Africa Twin Adventure Sports.



SET WIEL-STRIPING

08F70-MLN-EQ0ZA / 08F70-MLN-ES0ZA

De wiel-striping versterken het design en bieden extra bescherming voor de velgen, terwijl ze perfect aansluiten bij de livrei van de Africa Twin. Elke set bevat 2 stuks per kant van elk wiel.

Beschikbare kleuren:

- 08F70-MLN-EQ0ZA - Black & Gold
- 08F70-MLN-ES0ZA - Tricolour

Prestaties & design



SET RALLY-VOETSTEUNEN



08R79-MKS-E00

Met hun agressieve puntige vorm en een oppervlak dat 57% groter is dan het standaardoppervlak verbeteren deze rally-voetsteunen de stabiliteit en controle tijdens terreinritten, terwijl ze het risico op wegglijdende voeten beperken.



DCT-SCHAKELPEDAAL



08U70-MKS-E50

Deze set stelt de rijder in staat om met de linkervoet te schakelen in het traditionele '1-down-5-up'-formaat. Het werkt samen met de schakelhendels aan het stuur, zodat de rijder op elk moment de keuze heeft om een van beide te gebruiken. (Alleen voor DCT-versie)



QUICK SHIFTER

08U70-MLG-E00

De quick shifter maakt het mogelijk om vlot en onmiddellijk op en terug te schakelen zonder dat de koppeling wordt bediend. Dat belast de rijder minder tijdens lange avonturenritten en draagt bij tot de sportiviteit. Met tussengasfunctie om naadloos terug te schakelen. (Enkel voor versie met handgeschakelde versnellingsbak).



CUSTOM ONDERDEEL

SC-PROJECT ADVENTURE-R-DEMPER



0R24M-REX-014

De opschuifbare Africa Twin SC-Project ADVENTURE-R-demper bevordert de rijbeleving en prestaties, verbetert het uitlaatgeluid en benadrukt de sportieve kant van de motorfiets.

- Gewichtsbesparing: -1,8 kg dan standaard
- Vermogenswinst: +2,2 pk bij 4500 t/min
- Koppelwinst: +3,9 Nm bij 4500 t/min
- EURO5+ conform en goedgekeurd voor weggebruik.

Opmerking: Van toepassing op 24YM en 25YM



Bescherming



CARTERPLAAT MET BEVESTIGING



08ESY-MKS-ENG

De carterplaat verbetert de bescherming van de motor en het onderste deel van de motorfiets. Ze is gemaakt van roestvrij staal en afgewerkt door elektrolytisch polijsten, is bestand tegen corrosie en gemakkelijk schoon te maken (bevestiging inbegrepen)



ZIJDELINGSE TANKPADS

08F71-MLN-EQ0ZA / 08R75-MKS-E20

Deze zijdelingse tankpads, die speciaal ontworpen zijn om op de vorm van de tank te passen, helpen de lak van de tank te beschermen tegen slijtplekken en verbeteren de grip van de rijder tijdens zowel offroaden als sportief toeren.

Beschikbaar in 2 opties:

- 08R75-MKS-E20 - Black
- 08F71-MLN-EQ0ZA - Transparant



RADIATORROOSTERS

08F71-MKS-E00

De radiatorroosters, gemaakt van roestvrij staal en getooid met het CRF-logo, accentueren het stoere imago van de Africa Twin. Hun originele gaaspatroon combineert koelvermogen met bescherming tegen rondvliegend vuil voor de radiatoren.

TRANSALP



ACCESSOIRES

XL750 TRANSALP



De originele Transalp

De originele Transalp, die in 1986 werd gelanceerd met een V-Twin-motor van 583 cm³, is eigenlijk een legende. Het feit dat er vandaag de dag nog heel wat te zien zijn op de Europese wegen, getuigt van zijn hoogstaande bouwkwaliteit en tijdloze ontwerp.

Dat is ook de bestaansreden van de nieuwe XL750 Transalp, die de legende van avontuurlijke ritten bestendigt.



TRANSALP



Access

Beschermplaat
Rally-voetsteunen
Quick shifter
Handbeschermers
Bevestiging van de bes
Carterplaat
Wiel-stripping *NHB53P*
Verlengstukken handbe
Wiel-stripping *NH463M*
Verlengstukken handbe
Radiatorrooster
Metalen zijframe vooraa
Mistlichten vooraan
Bevestiging voor mistlic
Windgeleider op voorru
BEVESTIGING handgre
Handgreepverwarming
zij deflectoren
Comfortzadel *zwart*
Comfortabele voetsteun
Klemkabel
Tanktas 3 L
Houder voor zijkoffers
Binnentas voor zijkoffer
Zijkofferset
R/L-paneel voor zijkoffe
12V-aansluitingsset
Binnentas (25L) voor to
Paneel topkoffer (AL)
Midden-standaard
Hoog windscherm
Basis voor topkoffer 50
Handmatige topkoffer 5
Topkoffer zwarte pad, z
Topkoffer zwarte pad, r
Binnencilinder voor sleu
Binnentas voor topkoffe
BEVESTIGING VOOR T
Sticker voor zijkant van
Sticker voor zijkant van
Sticker voor zijkant van
Bevestiging zijtas
Veiligheidszoemer
Rechterzijtas
Verlaagde zadel Black
Linkerzijtas
Alarmsysteem
BEVESTIGINGSSTUK a

	RALLY PACK BLACK 08HME-MLC-RASB	RALLY PACK TRICOLOUR 08HME-MLC-RAST	ADVENTURE PACK 08HME-MLC-ADS	COMFORT PACK 08HME-MLC-CMS	TOURING PACK 08HME-MLC-TRS	URBAN PACK 08HME-MLC-URS	URBAN PACK RED 08HME-MLC-URSR
	•	•					
	•	•					
	•	•					
	•	•					
scherming	•	•					
	•	•					
		•					
schermers wit		•					
	•						
schermers zwart	•						
			•				
an			•				
			•				
cht vooraan			•				
it				•			
epverwarming				•			
				•			
				•			
nen voor buddyseat				•			
				•			
				•			
s					•		
					•		
ers (AL)					•		
					•		
pkoffer						•	•
						•	•
						•	•
L						•	•
50 L						•	•
zwart kussen						•	
ood kussen							•
utelsysteem (Wave Key)					•x2	•	•
er							
OPTAS							
tank *PB-308P*							
tank *NHC52M*							
tank *NH1*							
alarm							

Bescherming



MOTORBESCHERMING



08P73-MLC-D00

De motorbescherming beschermt het motorframe bij een val of aanrijding en geeft de motorfiets een extra avontuurlijke uitstraling. Gemaakt van staal en afgewerkt in de kleur Mat Beta Silver Metallic. Dit accessoire is vereist om de beschermplaat op de motorfiets te monteren.

- Materiaal: Staal
- Oppervlaktebehandeling: Algemene coating
- Kleur: Mat Beta Silver Metallic

Om de motorbescherming te installeren is de beschermingsbevestiging (apart verkrijgbaar 08P74-MLC-D00) nodig.



METALEN ZIJFRAME VOORAAN



08P72-MLC-D00

Dit stalen zijframe beperkt schade aan de motorafdekkingen en andere onderdelen bij een val en zorgt tegelijk voor een verbeterde avontuurlijke look.

- Materiaal: Staal
- Oppervlaktebehandeling: Geschilderd
- Kleur: Zilver

De bevestiging voor de bescherming (08P74-MLC-D00) is vereist om het te installeren.



CARTERPLAAT



08P71-MLC-D00

De carterplaat bestaat uit een erg sterke, 2,5 mm dikke aluminium plaat met een uitstekende corrosieweerstand. Ze werd ontworpen om de motoronderdelen rond en onder de motor te beschermen, zoals de oliefilter of de uitlaatpijpen, en sluit perfect aan op de motorbescherming voor een compactere en resistentere look.

Om de carterplaat te installeren, zijn de accessoires motorbescherming (08P73-MLC-D00) en carterplaat met bevestiging (08P74-MLC-D00) vereist.



HANDBESCHERMERS & VERLENGSTUKKEN



08ESY-MLC-KNGZB / 08ESY-MLC-KNGZC

De handbeschermers verbeteren het rijcomfort door de handen van de rijder te beschermen tegen slecht weer en wind. (Verlengstukken inbegrepen)

Leverbaar in de volgende kleuren:

- 08ESY-MLC-KNGZB witte handbeschermers
- 08ESY-MLC-KNGZC zwarte handbeschermers



STICKER VOOR ZIJKANT VAN TANK



08P71-MLC-D30ZA / 08P71-MLC-D30ZB / 08P71-MLC-D30ZC

Deze stickers voor de zijkant van de tank zijn voorzien van het TRANSALP-logo.

De speciale oppervlaktebehandeling maakt ze bestand tegen krassen en steenslag op ruwe wegen of terreinen, terwijl ze zich dankzij hun flexibele vel gemakkelijk laten plaatsen op het tankoppervlak.

- 08P71-MLC-D30ZA STICKER VOOR ZIJKANT VAN TANK *PB-308P*
- 08P71-MLC-D30ZB STICKER VOOR ZIJKANT VAN TANK *NH1*
- 08P71-MLC-D30ZC STICKER VOOR ZIJKANT VAN TANK *NHC52M*



RALLY-VOETSTEUNEN



08R79-MKS-E00

Met hun agressieve puntige vorm en een oppervlak dat 57% groter is dan het standaardoppervlak verbeteren deze rally-voetsteunen de stabiliteit en controle tijdens terreinritten, terwijl ze het risico op wegglijdende voeten beperken.



RADIATORROOSTER



08F74-MLC-D00

Het radiatorrooster met TRANSALP-logo, dat is gemaakt van roestvrij staal, heeft een origineel gaasptraan dat koelvermogen combineert met een beschermende functie. Dat vermindert potentiële schade aan de radiator kern door brokstukken.

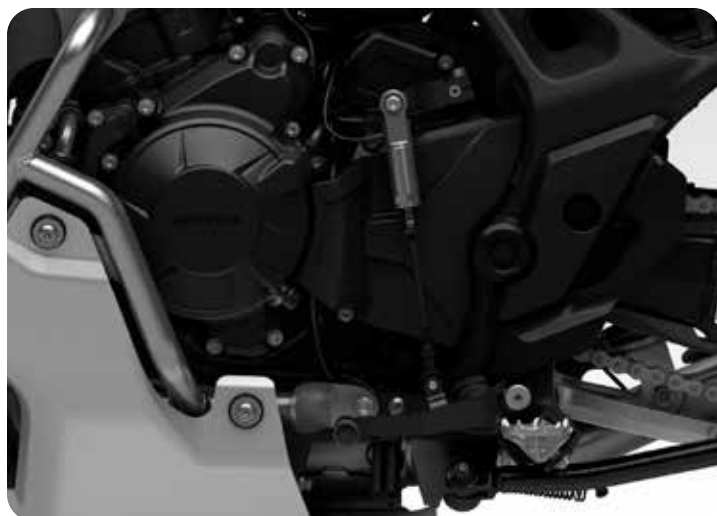

QUICK SHIFTER



08U70-MLC-D00

De quick shifter maakt het mogelijk om op en terug te schakelen zonder koppeling, met automatische tussengasfunctie voor soepel en onmiddellijk schakelen. Zo kunt u steeds stressvrij rijden, zowel bij een sportieve uitstap als een toerit. Inclusief regelbare bedieningsbelasting in drie fasen.



Bagage



TOPKOFFER 50 LITER

08ESY-MLC-TB50

Met zijn royale inhoud van 50 liter biedt deze kunststof topkoffer plaats aan twee helmen. Dankzij het meegeleverde eensleutelsysteem van Honda laat de topkoffer zich openen en sluiten met de contactsleutel. Deze kit omvat:

- Manuele topkoffer 50 liter
- Topkofferpad (kussen) zwart
- Binnencilinder voor sleutelsysteem
- Basis voor topkoffer 50 liter
- Binnentas voor topkoffer 25 liter
- Aluminium paneel voor topkoffer



SET ZIJKOFFERS

08ESY-MLC-PNAL

Set van twee zijzijkoffers met een inhoud van 26 liter aan de rechterkant, en 33 liter aan de linkerkant. Dankzij het eensleutelsysteem van Honda kunnen de zijzijkoffers worden geopend en gesloten met de sleutel van de motorfiets. Maximaal laadvermogen (beide zijden): 6 kg
Deze kit omvat:

- Zijzijkoffer (R26, L33)
- Binnentassen voor zijzijkoffers
- R/L-paneel voor zijzijkoffers
- Binnencilinder voor sleutelsysteem x2
- Houder voor zijzijkoffers
- 2x binnencilinder voor sleutelsysteem



TANKTAS

08L89-MKS-E00

Deze lichte en compacte tanktas heeft een transparant vak en is ideaal om kleine persoonlijke spullen op te bergen. Deze tanktas hindert de besturing van de motorfiets niet en is stevig bevestigd dankzij een 'one-touch'-gesp en een magneet. Regenhoes inbegrepen. Capaciteit: 3 l
Maximaal laadvermogen: 1,5 kg



KUSSEN VOOR TOPKOFFER

08R74-MLF-E00ZA / 08R74-MLF-E00ZB

Deze rugleuning, die werd ontworpen als aanvulling op de topkoffer van 50 liter, verhoogt het passagierscomfort en gaat vermoeidheid tijdens lange ritten tegen. Aanbevolen toepassing met COMFORT-zadel.

- 08R74-MLF-E00ZA *zwart*
- 08R74-MLF-E00ZB *rood*



BINNENTAS VAN 25 LITER VOOR TOPKOFFER

08L77-MKT-D00

Deze binnentas voor de topkoffer heeft een volume van 25 liter en is gemakkelijk te dragen dankzij de schouderriem. Met Honda-logo.

BINNENTAS VOOR TOPKOFFER

08L81-MKS-E00

Deze waterdichte binnentas is gemaakt van robuuste stof en wordt geleverd met twee schouderriemen en een draaghendel. De tas is voorzien van waarschuwend reflectielicht en een Honda-logo en kan direct op uw motorfiets worden geplaatst.

- Stof: Geteerd zeildoek 250D PVC
- Kleur: Zwart
- Afmetingen (L x B x H in mm): 310 mm x 480 mm x 200 mm



TOPTASSET

08ESY-MLC-TBS

Deze tas is ontworpen voor de XL750 Transalp en biedt praktische opberg ruimte voor langeafstandsritten, touren of dagelijks woon-werkverkeer. Dankzij het quick-lock-systeem zijn ze snel afneembaar.

- 100% waterdicht materiaal
- Capaciteit: 20-26 l
- Kleur: zwart met rode contrasterende stiknaden
- Schouderriem voor comfortabel dragen naast de motor.

Dit pack bevat:

- Linkerzijtas (08L70-MLC-D31)
- Bevestiging toptas (08L71-MLC-D31)





Design & onderhoud



ZIJTAS

08L70-MLC-D31 / 08L73-MLC-D31

Zijtassen voor een Transalp bieden een praktische opbergoplossing voor lange ritten, toertochten en dagelijks woon-werkverkeer.

Dankzij het quick-lock-systeem zijn ze snel afneembaar.

- 100% waterdicht materiaal
- Capaciteit: 20-26 l
- Kleur: zwart met rode contrasterende stiknaden
- Schouderriem voor comfortabel dragen naast de motor.
- 08L70-MLC-D31 LINKERZIJTAS
- 08L73-MLC-D31 RECHTERZIJTAS

Let op: Voor montage is de zijtasbevestiging 08L72-MLC-D31 vereist(niet inbegrepen)



WIEL-STRIPING

08F71-MLC-D30ZA / 08F71-MLC-D30ZB

De wiel-striping versterken het design en bieden extra bescherming voor de velgen, terwijl ze perfect aansluiten bij de Transalp kleuren.

Opmerking: Elke set bevat 2 stuks per kant van elk wiel.

- 08F71-MLC-D30ZA WIEL-STRIPING *NH463M*
- 08F71-MLC-D30ZB WIEL-STRIPING *NHB53P*



MIDDEN-STANDAARD

08M70-MLC-D01

De midden-standaard maakt het mogelijk om de motorfiets veilig te parkeren op diverse ondergronden en vergemakkelijkt onderhoudswerkzaamheden of langdurige opslag.

Comfort



HANDGREEPVERWARMINGSKIT

08ESY-MLC-GHS

Uiterst fijne, verwarmbare handgrepen die de warmte richten op de delen van de handen die het gevoeligst zijn voor koude, met een geïntegreerde regelaar met vijf niveaus voor een maximaal rijderscomfort. Het tft-scherm, dat wordt bediend met de knop op het stuur, geeft het niveau van de temperatuurregeling weer. Een geïntegreerde schakeling voorkomt dat de batterij leegloopt. Het laatst geselecteerde niveau wordt opgeslagen wanneer het contact wordt uitgezet.



SET MISTLICHTEN VOORAAN

08ESY-MLC-FFS

Set van 2 extra ledlichten vooraan die het zicht van de rijder bij slecht weer verhogen en hem ook beter zichtbaar maken voor ander verkeer.

Deze kit omvat:

- Mistlicht vooraan (08V80-K3R-D00)
- Bevestiging mistlichten vooraan (08V70-MLC-D30)

Om de mistlichten te installeren, is het metalen zijframe vooraan 08P72-MLC-D00 vereist, maar niet inbegrepen.



COMFORTABELE PASSAGIERSSTEUNEN

08R71-MJP-G50

De luxe voetsteunen voor de buddyseat zijn gemaakt van aluminium en rubber en zijn breder dan de standaard pinnen om het comfort te verhogen.



12V-AANSLUITINGSSET

08U71-MKK-D00

Dit handige 12V-stopcontact (2A) kan elektrische uitrusting opladen of van stroom voorzien.



HOOG WINDSCHERM

08R71-MLC-D30

Het hoge windscherm werd hertekend om te passen bij de nieuwe koplampen, voegt luchtkanalen toe en optimaliseert de kromming in lijn met de designwijzigingen rond de voorkant. Het draagt bij tot een uitstekend comfort bij hoge snelheden, door het hoofd en windgeruis op snelwegen te verminderen.

- De coating is krasbestendig.
- Materiaal: Hard gecoat polycarbonaat
- Kleur: Transparant
- Voorzien van Honda-logo
- Verlengd met 75 mm



VERLAAGDE ZADEL *ZWART*

08R74-MLC-D00ZB

De verlaagde zadel is 20 mm lager dan de standaardzadel, waardoor de rijder met zijn voeten beter aan de grond kan.

Zelfde kleur en design als de standaardzadel.

- Materiaal: PP PVC leder / urethaanschuim / PP bodem
- Kleur: Zwart



COMFORTZADEL *ZWART*



08R70-MLC-D30ZA

Dankzij de zachtere constructie biedt deze zadel een extra comfortniveau om de rijervaring te verbeteren. De dikte van het kussen is 20 mm toegenomen in vergelijking met de standaardzadel.



STROOMLIJKAP



08R72-MLC-D00

De bescherming tegen weer en wind wordt nog verbeterd door de stroomlijnkop, die het rijcomfort verhoogt door de luchtstroom rond de armen van de rijder te beperken.

- Materiaal: Gecoat polycarbonaat
- Afwerking: Dark Smoke



WINDGELEIDER OP VOORRUIT



08R72-MLC-D30

De bescherming tegen weer en wind wordt nog versterkt door deze windgeleider, die aan het windscherm is bevestigd, en die het rijcomfort verbetert door de luchtstroom rond de borst en schouders van de rijder te beperken.

- Materiaal: Gecoat polycarbonaat
- Afwerking: Dark Smoke

Beveiliging

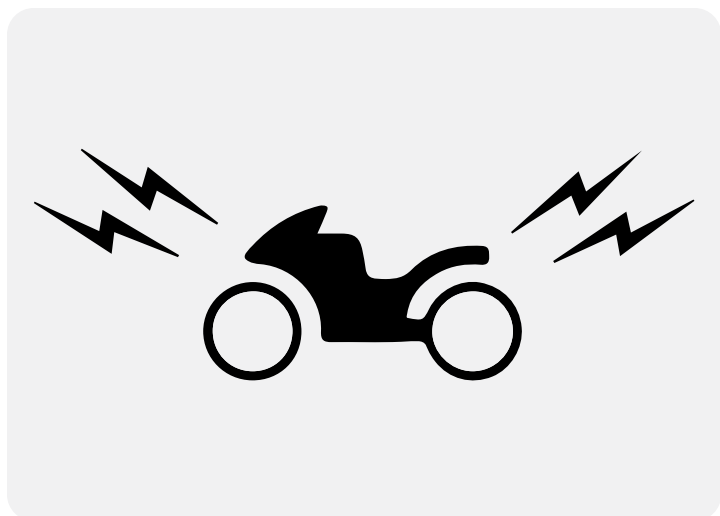

ALARMKIT

08ESY-MLC-ALS

Speciaal ontwikkeld voor optimale motorbescherming en een hoger niveau van diefstalbeveiliging



X-ADV



ACCESSOIRES

X-ADV



Robuuster dan de rest!

Tijdens de Gibraltar Race 2019, een 7.000 km lange off-road rally van de Baltische zee tot de Atlantische Oceaan, loodste Renato Zocchi een X-ADV naar de overwinning in klasse 2. De rijder eindigde bovendien op de zevende plaats in het algemene klassement en versloeg daarmee concurrenten op speciaal gebouwde off-roadmotoren en adventure-tourers. Hoewel zijn X-ADV speciaal werd voorbereid met extra veeruitslag en bodemvrijheid, behield Zocchi de voetplaten en reed hij zijn DCT-versie in de grindmodus.

Alweer een bewijs dat de X-ADV robuuster is dan de rest en u naar elke bestemming brengt!



X-ADV

Access

Zijframe
Verlengstukken handbe
Voetsteun voor rijder
Bevestiging mistkoplam
Mistlichten vooraan
Zijkoffer (R26, L33)
Houder voor zijkoffers
Binnentas voor zijkoffer
R/L-paneel voor zijkoffe
Binnencilinder voor sleu
Afdekking parkeerhend
Parkeerhendel
Zijafdekking
Bodemplaat
Aluminium stuurhouder
Smart topkoffer 50 LITE
Bagageverdeler
Aluminium achterdrage
Slimme opener voor top
Binnentas (25L) voor to
Paneel topkoffer (AL)
Topkoffer zwarte pad, z
Topkoffer zwarte pad, r
Handgreep lijm
Consoletas
Windgeleider voor de b
Comfortzadel *zwart*
Handgreepverwarming
Rugleuning voor topkof
Veiligheidszoemer
Alarmsysteem
Bevestigingsstuk alarm
Topkoffer 38 liter
Vergrendeling topkoffer
Handmatige topkoffer 5
Binnentas voor topkoffe
Binnentas voor topkoffe
Rubberen pad voor top
Koetswerkonderdeel va
Verlengstukken handbe
12V aansluiting

	ADVENTURE PACK 08HME-MKT-ADS	TRAVEL PACK 08HME-MKT-TRS	STYLE PACK 08HME-MKT-STY	URBAN PACK *BLACK* 08HME-MKT-URS	URBAN PACK *RED* 08HME-MKT-URSR	COMFORT PACK 08HME-MKT-CMS
	•					
schermers zwart	•					
	•					
pen	•					
	•					
		•				
		•				
s		•				
rs (AL)		•				
utelsysteem (Wave Key)		•				
el			•			
			•			
			•			
			•			
			•			
ER				•	•	
				•	•	
r Omega Silver Metallic				•	•	
okoffer				•	•	
pkoffer				•	•	
				•	•	
zwart kussen				•		
ood kussen					•	
						•
						•
enen						•
						•
fer						•
50 LITER						
er van 38 LITER						
er						
koffer 50 LITER						
n sleutelsysteem						
schermers wit						



Bagage



SMART TOPKOFFER 50 LITER

08ESY-MKT-STB50

Deze 50 liter grote topkoffer met SMART Opener-systeem biedt de mogelijkheid om het deksel te openen zonder de sleutel te gebruiken. Biedt plaats aan twee helmen. Met de ingebouwde sleutelcilinder kan de topkoffer worden vergrendeld, zelfs wanneer hij uit de drager is verwijderd. Een rugleuning is inbegrepen om het passagierscomfort te verhogen. Achterdrager en aluminium paneel inbegrepen. Maximaal laadvermogen: 6 kg



TOPKOFFER 38 LITER MET EENSLEUTELSYSTEEM

08ESY-MKT-TB350K

Topkoffer van 38 liter, biedt plaats aan één helm. Dankzij het meegeleverde eensleutelsysteem van Honda laat de topkoffer zich openen en sluiten met de contactsleutel. Maximaal laadvermogen: 6 kg. Inclusief slot & sleutelsysteem met binnencilinder voor topkoffer.

Achterdrager, rugleuning en binnentas niet inbegrepen.



RUGLEUNING VOOR TOPKOFFER

08F00-MJP-G50

Deze rugleuning werd ontworpen als aanvulling op de topkoffer van 38 liter en is gemaakt van polyurethaanschuim om het passagierscomfort te verhogen. Eenvoudige montage zonder boren.

Let op: De topkoffer van 38 liter is niet inbegrepen.

BINNENTAS VAN 25 LITER VOOR TOPKOFFER

08L77-MKT-D00

Deze binnentas voor de topkoffer heeft een volume van 25 liter en is gemakkelijk te dragen dankzij de schouderriem. Met Honda-logo.



SET BINNENTASSEN VOOR ZIJKOFFERS

08L78-MKT-D00

Set van twee binnentassen die aansluiten op het nieuwe design van de zijkoffers. Deze binnentassen zijn verkrijgbaar in het zwart en met een discrete Honda-signatuur en worden geleverd met een schouderriem om ze gemakkelijk mee te nemen.



SET ZIJKOFFERS MET HOUDER

08ESY-MKT-PNS

Set van twee zijkoffers met een inhoud van 26 liter aan de rechterkant, en 33 liter aan de linkerkant. Dankzij het meegeleverde eensleutelsysteem van Honda laten de zijkoffers zich openen en sluiten met de sleutel van de scooter.

Achterdrager en aluminium panelen afzonderlijk verkocht.

Maximaal laadvermogen (per kant): 6 kg



KUSSEN VOOR TOPKOFFERPAD

08R74-MLF-E00ZA / 08R74-MLF-E00ZB

Deze rugleuning, die werd ontworpen als aanvulling op de topkoffer van 50 liter, verhoogt het passagierscomfort en gaat vermoeidheid tijdens lange ritten tegen. Zwart gekleurde aanbevolen toepassing met standaardzadel. Rood gekleurde aanbevolen toepassing met de optionele COMFORT-zadel.

08R74-MLF-E00ZA- Zwart

08R74-MLF-E00ZB- Rood



METALEN ZIJFRAME VOORAAN

08P70-MKH-D00

Set zilverkleurige zijpijpen die het koetswerk van de scooter beschermen en een bevestiging voor de mistlampen vooraan bieden (afzonderlijk verkocht).



Bescherming en

ALUMINIUM PANELEN VOOR ZIJKOFFERS



08L80-MKT-D00

Set van 2 aluminium panelen die het design van de zijzijkoffers aanvullen met een extra dosis avontuur.

ALUMINIUM PANEEL VOOR TOPKOFFER



08L83-MKT-D00

Aluminium paneel voor de topkoffer van 50 liter dat het stoere uiterlijk van de motorfiets benadrukt en het design van de koffer aanvult (topkoffer niet inbegrepen).

ALUMINIUM DRAGER

08L74-MKT-D00ZC

Aluminium achterdrager, vereist voor de installatie van alle beschikbare topkoffers. Het design is voorzien van handgrepen voor extra passagierscomfort.



BAGAGEVERDELER



08L71-MKT-D70

De bagageverdeler is ontworpen om dagelijks woon-werkverkeer en andere ritten praktischer te maken. De modulaire compartimenten passen perfect onder de zadel.

- Materiaal: Polyester PVC
- Kleur: Zwart met rode ritsen.
- Gemakkelijk te dragen dankzij de draaghandel
- Inclusief Honda-logo



CONSOLETTAS



08L79-MKT-D00

Deze zwarte consolettas van 9 liter past perfect in de ruimte tussen de knieën van de rijder en is ideaal om uw dagelijkse benodigdheden te vervoeren. Op de voorkant zit een handige sleuf voor smartphonekabels. Regenhoes inbegrepen.

Maximaal laadvermogen: 2 kg

prestaties



SET VOETSTEUNEN VOOR RIJDER



08R72-MKT-D00

Verbeter uw controle op het terrein en geef uw X-ADV de ultieme Adventure-look met deze set aluminium voetsteunen voor de rijder.



HANDBESCHERMERS & VERLENGSTUKKEN



08P72-MKS-E00ZB / 08P72-MKS-E00ZC

Deze verlengstukken kunnen worden gemonteerd op de standaard handbeschermers om het comfort te verbeteren door turbulente en koude lucht rond de handen van de rijder verder weg te leiden.

- 08P72-MKS-E00ZB (Wit)
- 08P72-MKS-E00ZC (Zwart)



AKRAPOVIC-UITLAAT

0R24M-SMU-027

De Akrapovic slip-on-uitlaat (Titanium) is vakkundig ontworpen en gebouwd met materialen die zich tijdens races al hebben bewezen. Het bestaat uit een hoogwaardige titanium buitenhoes, een roestvrij stalen binnenstructuur en een roestvrij stalen verbindingspijp. Hij is afgewerkt met een handgemaakte eindkap van koolstofvezel en hitteschild, wat zorgt voor een indrukwekkende sportieve look. Het past perfect bij het uiterlijk van de motor.

Let op: De kit bevat een specifieke pakking voor X-ADV of FORZA 750, lees hiervoor de instructies zorgvuldig.

Comfort



MISTKOPLAMPEN MET BEVESTIGINGEN



08ESY-MKT-FLS

Deze twee bijkomende led-koplampen verhogen uw zichtbaarheid en maken u beter zichtbaar voor het verkeer rondom u.

Ze worden bediend met een knop links op het stuur en hun werking wordt aangegeven met een verklikker op het tft-scherm.

Moet worden gemonteerd op het metalen zijframe vooraan (afzonderlijk verkocht).



SET WINDGELEIDERS VOOR DE BENEN



08R70-MKT-D70

De windgeleiderset met het X-ADV-logo verhoogt het comfort door de luchtstroom rond uw taille en dijen te beperken.



COMFORTZADEL *ZWART*



08R71-MKT-D70ZA

Dankzij de zachtere constructie en de 10 mm grotere dikte biedt deze zadel een extra comfortniveau om de rijervaring te verbeteren.

- Materiaal: PVC leer / zacht urethaan / PP bodem
- Rode contrasterende dubbele stiksels
- De lendensteun voor de rijder is vergroot.
- Voorzien van het Honda-logo
- Tweekleurige lederen afwerking

Ontwerp en beveiliging



PARKEERHENDEL



08F70-MKT-D00

Met dezelfde zwarte geanodiseerde behandeling als de bekleding voegt deze aluminium parkeerhendel een verfijnde designtoets toe aan de cockpit van de motorfiets.

AFDEKKING PARKEERHENDEL



08F72-MKT-D00

Met zijn zwarte geanodiseerde behandeling en het geïntegreerde Honda-logo versterkt deze aluminium afdekking voor de parkeerhendel de esthetiek van uw motorfiets en voegt ze een exclusieve en stijlvolle uitstraling toe



ALUMINIUM STUURHOUDER



08F71-MKT-D00

Aluminium stuurhouder met X-ADV-logo dat het premiumgevoel van uw X-ADV versterkt. Gemaakt van aluminium en zwart geanodiseerd.



HANDGREEPVERWARMING



08T70-MKT-D70

Met 5 temperatuurstanden die via de knop op het stuur kunnen worden ingesteld en op het tft-scherm worden weergegeven, warmen de uiterst fijne, verwarmbare handgrepen de handen van de rijder op voor een maximaal comfort. Het warmteniveau wordt opgeslagen wanneer het contact wordt uitgeschakeld en een geïntegreerde schakeling voorkomt dat de batterij leegloopt. Elektriciteitsverbruik: 32 W.



PASSAGIERSRUGLEUNING



0R24M-MSE-009

Deze hoogwaardige rugleuning verbetert het comfort van de passagier zonder het sportieve imago van het model te verliezen. Hij is gemonteerd met een eigen beugel die het stoere design van de X-ADV accentueert. Niet compatibel met topkoffer en achterdrager.



ACCESSOIREAANSLUITING 12V



08U70-MKT-D70

Deze praktische 12V-aansluiting maakt het mogelijk om elektronische apparaten op te laden (levert 2 A).



SET ZIJAFDEKKINGEN



08F75-MKT-D00

Roestvrijstalen afdekkingen die koetswerkdelen beschermen tegen beschadiging of krassen en de X-ADV een extra luxueuze uitstraling geven.



VLOERPANELEN



08F70-MKH-D00

Deze bodempanelen zijn gemaakt van roestvrij staal met antislippads en getooid met het X-ADV logo. Ze geven uw X-ADV een stijlvolle toets.

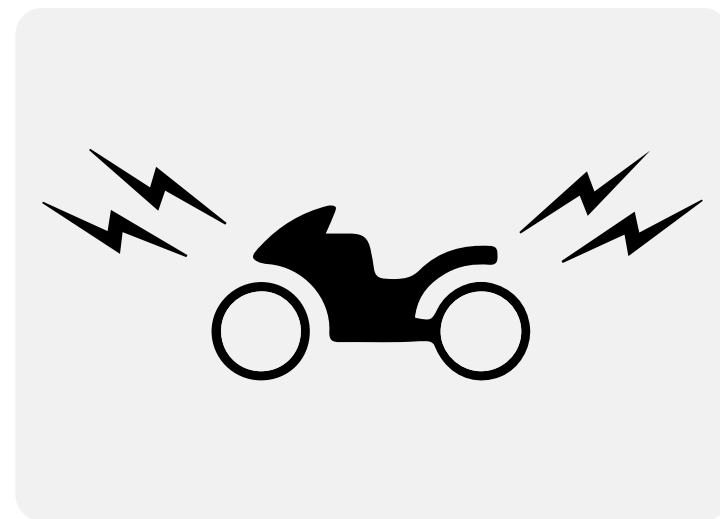

ALARMKIT

08ESY-MKT-ALS

Speciaal ontwikkeld voor optimale motorbescherming en een hoger niveau van diefstalbeveiliging

NC750X

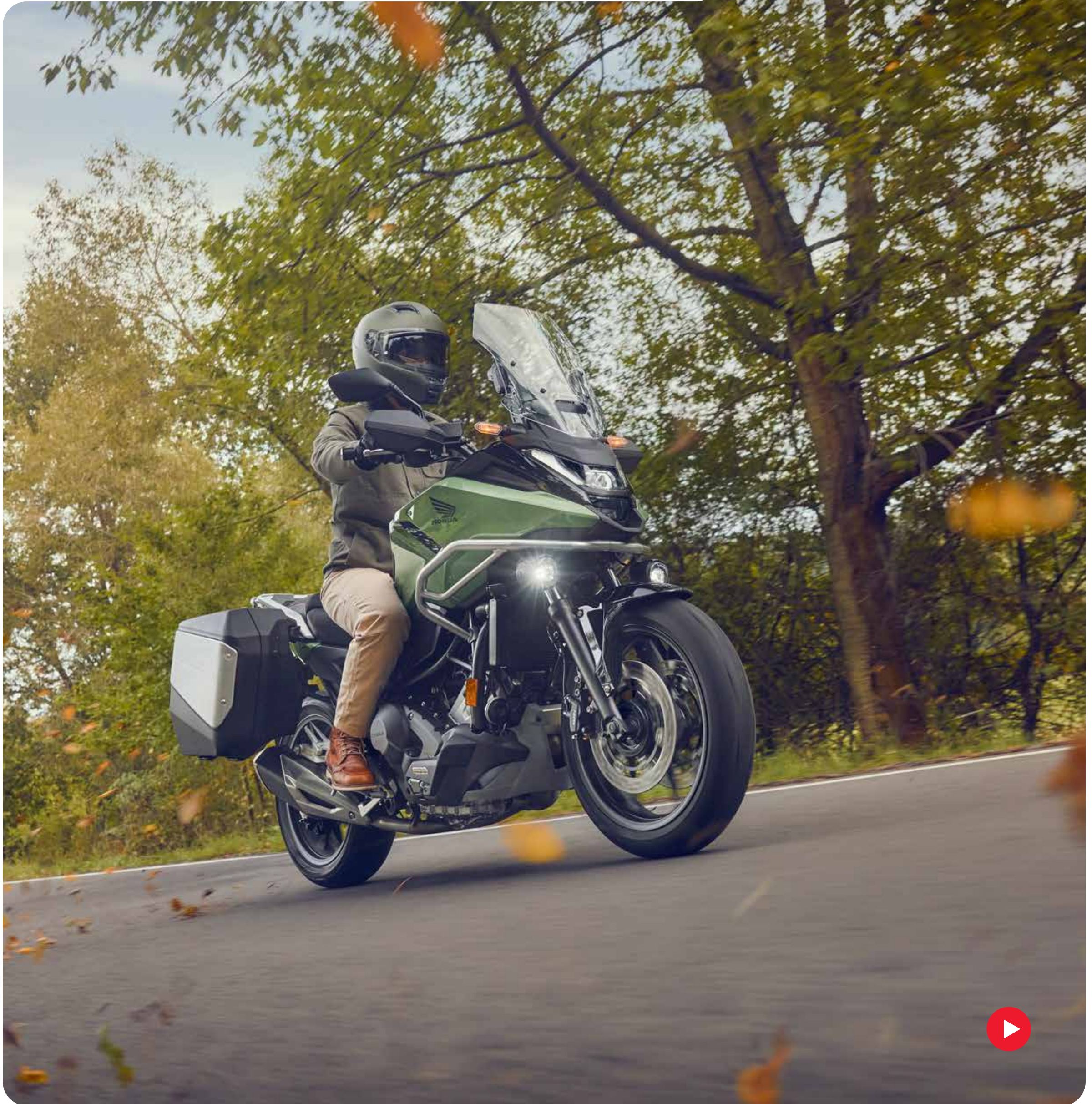

ACCESSOIRES

NC750X



Hebt u echt een linkerhendel nodig om te genieten van het rijden?

De dubbele koppeling transmissie werd in 2010 voor het eerst voorgesteld op een motorfiets, de Honda VFR 1200. De DCT, die intussen aan haar derde generatie toe is werd gedownsized voor gebruik op motorfietsen met een middelgrote cilinderinhoud, onderscheidt zich volledig van de riemoverbrengingen (CVT) van de meeste scooters: vanuit structureel oogpunt gaat het om een conventionele zesversnellingsbak, maar hij wordt elektronisch aangestuurd bij het schakelen. Zo behoudt u het rijplezier van een handgeschakelde versnellingsbak terwijl u geniet van het comfort van een automaat!



NC750 X



Access

- Metalen zijframe vooraa
- Handbeschermers
- Bevestiging voor mistlic
- Mistlichten vooraan
- Handgreep lijm
- Comfortabele buddyse
- Comfortabele rijdersza
- Verstelbaar windscherm
- Handgreepverwarming
- Set windgeleiders voor
- Set windgeleiders voor
- Binnencilinder voor sleu
- Houder voor zijkoffers
- Zijkoffer (R36,L37)
- Binnentas voor zijkoffer
- R/L-paneel voor zijkoffe
- Achterdrager (hars) zilv
- Bagageverdeler
- Handmatige topkoffer 5
- Binnentas (25L) voor top
- Paneel topkoffer (AL)
- Koetswerkonderdeel va
- Midden-standaard
- Topkoffer zwarte pad, r
- Topkoffer zwarte pad, z
- USB-lader
- R/C Alarmbevestiging
- Alarmsysteem
- Veiligheidszoemer
- Rugleuning voor topkof
- Topkoffer 38 LITER
- Vergrendeling topkoffer
- Zijkoffer (R32,L33)
- Binnentas voor topkoffe
- Binnentas voor topkoffe
- Rubberen pad voor top

soirepacks

	ADVENTURE PACK	COMFORT PACK	COMFORT PACK DCT	TRAVEL PACK	URBAN PACK	URBAN PACK RED
	08HME-MKW-ADS	08HME-MKW-CMS	08HME-MKW-CMSD	08HME-MKW-TRS	08HME-MKW-URS	08HME-MKW-URSR
an	•					
	•					
cht vooraan	•					
	•					
		•	•			
at *zwart*		•	•			
del *zwart*		•	•			
n		•	•			
		•	•			
voeten (MT)		•				
voeten (DCT)			•			
utelsysteem (Wave Key)				•	•	•
				•		
				•		
s				•		
ers (AL)				•		
er					•	•
					•	•
50 liter					•	•
pkoffer					•	•
					•	•
in sleutelsysteem					•	•
					•	•
ood kussen						•
zwart kussen					•	
					•	•
er van 38 LITER						
er						
koffer 50 LITER						



Bagage



HANDMATIGE TOPKOFFER 50 LITER

08L73-MKT-D00

Topkoffer van 50 liter die plaats biedt aan twee helmen. Met de ingebouwde sleutelcilinder kan de topkoffer worden vergrendeld, zelfs wanneer hij uit de drager is verwijderd. Moet worden gemonteerd met een achterdrager en het rubberen pad voor de topkoffer (afzonderlijk verkocht)

- Afmetingen: L 470 mm x B 600 mm x H 340 mm
- Maximaal laadvermogen: 6 kg
- Kleur: Zwart

Let op: Achterdrager, rubberen pad topkoffer en sleutelsysteem binnencilinder (Wave Key) zijn niet inbegrepen.



ZIJKOFFERSET & HOUDERKIT

08ESY-MKW-PNS

De zijkoffers zijn ontworpen om zowel praktisch als duurzaam te zijn en bieden voldoende opbergruimte voor lange reizen of dagelijkse pendelritten. Een nieuwe band met gesp zet de bagage vast wanneer het deksel wordt geopend en zorgt voor een correcte sluiting. Benodigde achterdrager wordt afzonderlijk verkocht. Capaciteit voor één integraalhelm.

- Capaciteit: 36 l rechts, 37 l links
- Afmetingen: 430x460x285 (mm)
- Materiaal: Glasvezelversterkte PP-hars
- Kleur: Zwart
- Toelaatbaar lastgewicht: 6,0 kg x R/L

ALUMINIUM PANEEL VOOR TOPKOFFER

08L83-MKT-D00

Aluminium paneel voor de topkoffer van 50 liter dat een stoere uiterlijk van de motorfiets geeft en het design van de koffer aanvult (topkoffer niet inbegrepen).

PANEEL R/L ZIJKOFFER (AL)

08L80-MKT-D00

Set van 2 aluminium panelen die het design van de zijkoffers aanvullen met een extra dosis avontuur.

- Materiaal: Aluminium
- Met Honda-logo's
- Linker- en rechterset

ALUMINIUM ACHTERDRAGER *NHCO8M*

08L70-MKW-D00ZB

De achterdrager is noodzakelijk voor de montage van alle originele bagagekoffers, die speciaal zijn ontworpen voor de NC750X. Er werden twee handgrepen geïntegreerd om het passagierscomfort en het weggedrag van de motorfiets te verbeteren.

Maximaal laadvermogen: 10 kg





TOPKOFFER 38 LITER MET EENSLEUTELSYSTEEM



08ESY-MKT-TB350K

Topkoffer van 38 liter, biedt plaats aan één helm. Dankzij het meegeleverde eensleutelsysteem van Honda laat de topkoffer zich openen en sluiten met de contactsleutel. Achterdrager vereist. Achterdrager niet inbegrepen. Maximaal laadvermogen: 6 kg
Let op: Achterdrager is niet inbegrepen.

RUGLEUNING VOOR TOPKOFFER 38 L

08F00-MJP-G50

Deze rugleuning werd ontworpen als aanvulling op de topkoffer van 38 liter en is gemaakt van polyurethaanschuim om het passagierscomfort te verhogen. Eenvoudige montage zonder boren.
Let op: De topkoffer van 38 liter is niet inbegrepen.



BINNENTAS VAN 25 LITER VOOR TOPKOFFER



08L77-MKT-D00

Deze binnentas voor de topkoffer heeft een volume van 25 liter en is gemakkelijk te dragen dankzij de schouderriem. Met Honda-logo.

- Materiaal: Polyester PVC
- Kleur: Zwart



BINNENTAS VOOR TOPKOFFER VAN 38 LITER



08L75-MJP-G51

Deze binnentas voor de topkoffer is ontworpen om het comfort van de rijder te verhogen. Voorzien van een verstelbare schouderriem voor gemakkelijk dragen en is versierd met een geborduurd zilveren Honda -logo op de bovenkant, aangevuld met rode ritsen.

- Materiaal: Polyester PVC
- Kleur: Zwart
- Uitbreidbaar van 15 tot 25 liter



BAGAGEVERDELER

08L72-MKW-D70

Praktisch accessoire ontworpen om rijders te helpen bij het organiseren van de opslagruimte. Deze scheidingswand zorgt ervoor dat uw spullen netjes worden gescheiden in de voorkoffer, waardoor voorwerpen tijdens ritten niet kunnen verschuiven en het gemakkelijker wordt om snel toegang te krijgen tot wat u nodig hebt.

- Met een oranje binnenvoering met gaaszakken
- Modulaire verdelers met klittenband aan de binnenkant, configureerbaar volgens de behoeften van de rijder
- Materiaal: Polyester (BUITEN) / Gebreid (BINNEN)
- Kleur: Zwart (BUITEN) / Oranje (BINNEN)
- 380x250x165 (mm)
- Capaciteit: 3 l



KUSSEN VOOR TOPKOFFERPAD



08R74-MLF-E00ZA / 08R74-MLF-E00ZB

Deze rugleuning, die werd ontworpen als aanvulling op de topkoffer van 50 liter, verhoogt het passagierscomfort en gaat vermoeidheid tijdens lange ritten tegen.

- 08R74-MLF-E00ZA - Zwart gestikt; aanbevolen toepassing met standaardzadel.
- 08R74-MLF-E00ZB - Rood gestikt; aanbevolen toepassing met Comfort-zadel.

RUBBERPAD VOOR TOPKOFFER VAN 50 LITER



08L85-MKT-D00

Deze rugleuning werd ontworpen als aanvulling op de topkoffer van 50 liter en verhoogt het passagierscomfort. Eenvoudige montage zonder boren. Topkoffer afzonderlijk verkocht.

SET BINNENTASSEN VOOR ZIJKOFFERS



08L78-MKT-D00

Set van twee binnentassen die aansluiten op het nieuwe design van de zijkooffers. Deze binnentassen zijn verkrijgbaar in het zwart en met een discrete Honda-signatuur en worden geleverd met een schouderriem om ze gemakkelijk mee te nemen.

Comfort & Veiligheid



VERSTELBAAR WINDSCHEM



08R74-MKW-D70

Functioneel en veelzijdig accessoire ontworpen om het rijderscomfort te verhogen door de wind te verminderen en de aerodynamica te verbeteren. Het stelt rijders in staat om hun windbescherming aan te passen op basis van de rijomstandigheden, persoonlijke voorkeur en hoogte.

- 24,6 mm breder en 72 mm hoger dan het standaardscherm
- 60,5 mm hoogteverstellingsbereik in 5 verschillende posities
- Aanpassing van het windscherm is handmatig en vereist het gebruik van beide handen, daarom moet de motor stilstaan



HANDGREEPVERWARMING



08T70-MKW-D70

Deze set verwarmde handgrepen zorgen voor 360° efficiënte verwarming bij koud weer. Ze is voorzien van instelbare warmteniveaus, een slimme warmteverdeling en is naadloos in het design van de motorfiets geïntegreerd.

- Temperatuurregeling van vijf niveaus
- Gemakkelijk in de hand, omdat het even dik is als standaard handgrepen
- Ingebouwd spanningscontrolesysteem dat voorkomt dat de batterij leegloopt
- Geheugenfunctie



MISTLICHTENSET



08ESY-MKW-FLS

Set van 2 extra ledlichten vooraan die het zicht van de rijder bij slecht weer verhogen en hem ook beter zichtbaar maken voor ander verkeer.

Let op: Metalen zijframes vooraan (08P70-MKW-D00) zijn vereist (afzonderlijk verkocht).



SET WINDGELEIDERS VOOR VOETEN (DCT)



08R70-MKW-D10

Deze windgeleidersset verhoogt het comfort door de luchtdruk die de rijder voelt te verminderen en opspattend water te beperken.

SET WINDGELEIDERS VOOR VOETEN (MT)

08R71-MKW-D00

Deze windgeleidersset voor de voeten is alleen aanpasbaar op de NC750X MT-versie en verbetert het comfort door de luchtdruk van de rijder te verminderen.



MIDDEN-STANDAARD



08M70-MKW-D00

De midden-standaard maakt het mogelijk om de motorfiets veilig te parkeren op diverse ondergronden en vergemakkelijkt onderhoudswerkzaamheden of langdurige opslag.



COMFORTABELE BUDDYSEAT *ZWART*



08R71-MKW-D70ZA

Dankzij de zachtere constructie en de 15 mm grotere dikte biedt deze buddyseat een extra comfortniveau om de rijervaring te verbeteren.

- Tweekleurige lederen afwerking
- Rode contrasterende dubbele stiksels
- Met het Honda-logo



METALEN ZIJFRAME VOORAAN



08P70-MKW-D70

Het metalen zijframe vooraan beperkt schade aan buitendelen bij contact en geeft uw NC750X zijn stoere Adventure-look. Het metalen zijframe vooraan is vereist voor de installatie van mistlampen vooraan (afzonderlijk verkocht).



HANDBESCHERMERS



08P71-MKW-D70

De handbeschermers zijn speciaal ontworpen om het comfort te verbeteren door turbulente en koude lucht rond de handen van de rijder verder af te leiden.

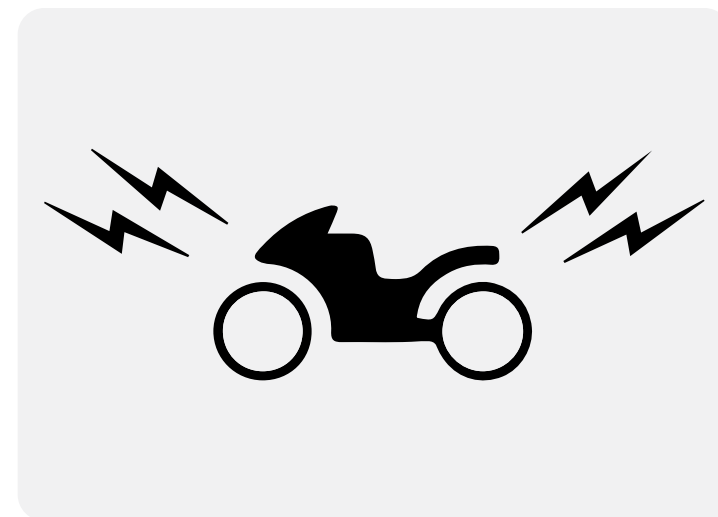

ALARMSYSTEEMSET

08ESY-MKW-ALS

Speciaal ontwikkeld voor optimale motorbescherming en een hoger niveau van diefstalbeveiliging



COMFORTABELE RIJDERSZADEL



ZWART

08R72-MKW-D70ZA

Dankzij de zachtere constructie en het grotere volume biedt deze rijderszadel een extra comfortniveau, wat de rijervaring verbetert zonder de zithoogte te beïnvloeden.

- Tweekleurige lederen afwerking
- Rode contrasterende dubbele stiksels

USB-LADER

08U00-MKW-D70

Deze handige USB-C-lader in de bagageruimte levert een vermogen van 15W en biedt u de mogelijkheid om uw elektronische toestellen van stroom te voorzien.



NX
500



ACCESSOIRES NX500



Prolink: van motorcross naar MotoGP-circuits

Het door Honda gepatenteerde monoschokdempersysteem achter, dat in 1981 voor het eerst werd aangeboden aan motocrossliefhebbers, wordt op tal van seriemodellen gebruikt, waaronder de CB500X, maar ook de RC213V-racers in de MotoGP-competitie.



NX
500



Accessoirepacks

Kunt u niet kiezen? Maak zelf uw eigen combinatie!
Alle packs zijn compatibel en combineerbaar.

	ADVENTURE PACK *WHITE / RED*	ADVENTURE PACK *BLACK*	COMFORT PACK	TRAVEL PACK	URBAN PACK
	08HME-MLR-ADVZA	08HME-MLR-ADVZB	08HME-MLR-COMX	08HME-MLR-TRAX	08HME-MLR-URB
Tankpad	•	•			
Handbeschermers	•	•			
Metalen zijframe vooraan	•	•			
Windscherm (getint)	•	•			
Bevestiging voor led-mistlicht vooraan	•	•			
Led-mistlichten vooraan	•	•			
Set wiel-stripping (17 ") *Indi Grey Metallic (rood accent)*	•				
Set wiel-stripping (19") *Indi Grey Metallic (rood accent)*	•				
Set wiel-stripping (17") *Mat Crypton Silver Metallic*		•			
Set wiel-stripping (19") *Mat Crypton Silver Metallic*		•			
Bevestiging tanktas			•		
Tanktas 3 liter			•		
Windgeleider			•		
Bevestiging handgreepverwarming			•		
Handgreepverwarming			•		
12V-aansluiting			•		
Bevestiging voor tas voor buddyseat				•	
Bevestiging zijtas				•	
Tas voor buddyseat				•	
Zijtassen				•	
Achterdrager				(*)	•
Rugleuning voor topkoffer					•
Topkoffer 38 liter					•
Vergrendeling topkoffer					•
Basis voor topkoffer					•
Binnentas voor topkoffer van 38 liter					•
Midden-standaard					•
Set wiel-stripping (17 ") *Lemon Ice Yellow*					
Set wiel-stripping (19") *Lemon Ice Yellow*					



* Vereist maar niet inbegrepen. Niet nodig in combinatie met Urban Pack.

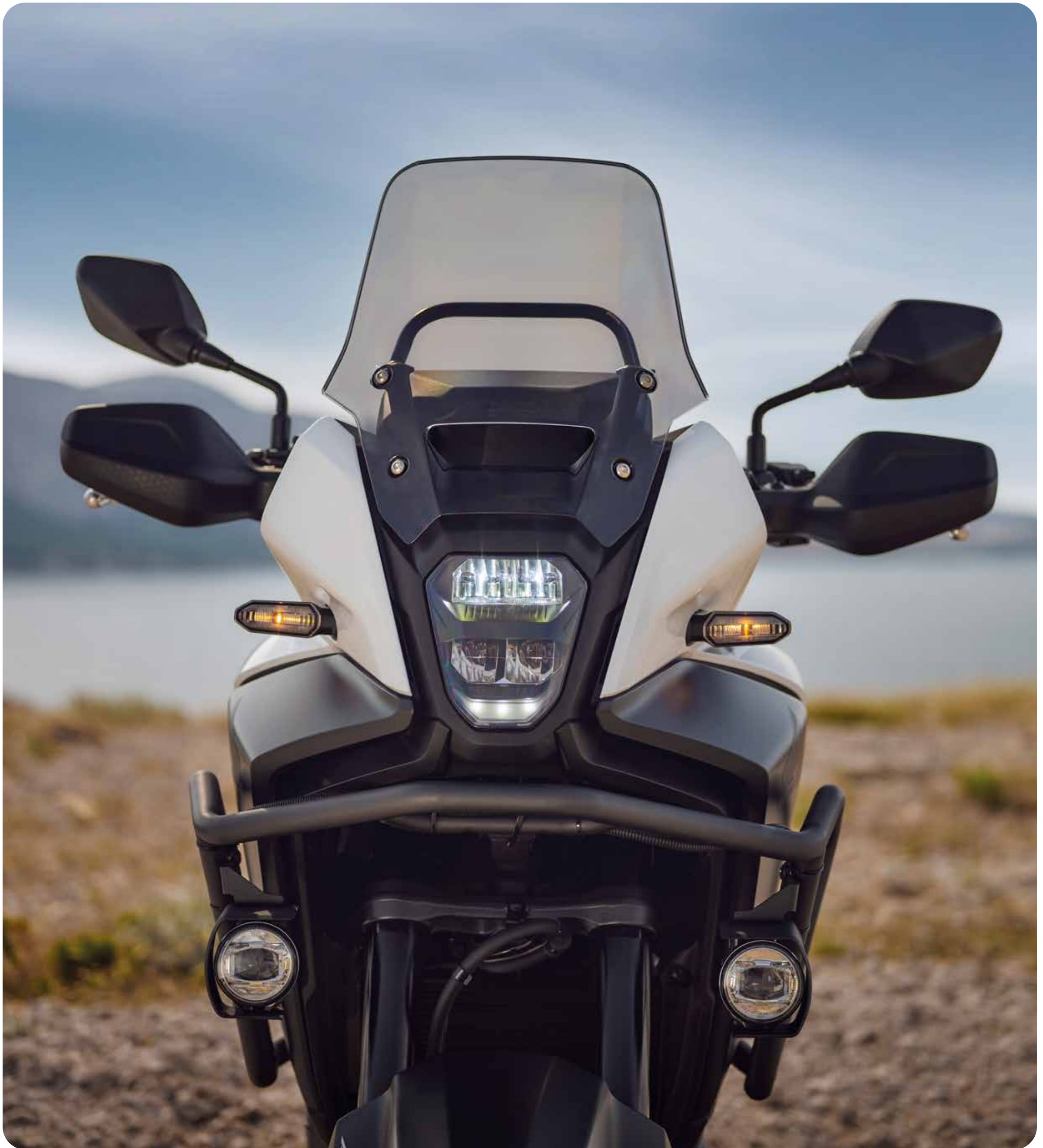

Bagage



ZIJTASSEN

08ESY-MLR-SBX

Set semistijve zijtassen van het merk Honda, gemaakt uit hars en speciaal ontworpen om aan te sluiten op de vormgeving van de motorfiets. Inclusief waterdichte binnentassen en hangsloten.

- De tassen hebben elk een draagcapaciteit van 16,5 liter en zijn voorzien van snelspanners voor een eenvoudige bevestiging en demontage.
 - Materiaal / afwerking: Textuurhars & polyester, afgewerkt in zwart. Maximale laadcapaciteit per zijkoffer: 1,4 kg.
 - Afmetingen: 380 mm x 230 mm x 360 mm (beide)
- Bevestiging voor zijtas 08L71-MLR-D81 inbegrepen.
Let op: Achterdrager 08L71-MGZ-D80 is niet inbegrepen



TOPKOFFER 38 LITER

08ESY-MLR-TB38

De topkoffer van 38 liter biedt plaats aan een helm. Dankzij het eensleutelsysteem van Honda laat de topkoffer zich openen en sluiten met de originele contactsleutel van de motorfiets

- Inclusief basis, slot & sleutelsysteem met binnencilinder voor topkoffer.
- Maximaal laadvermogen: 6 kg. Enkel met achterdrager 08L71-MGZ-D80ZA, afzonderlijk verkocht.



ACHTERDRAGER

08L71-MGZ-D80ZA

Robuuste achterdrager met geïntegreerde handgrepen voor de passagier. Vereist voor bagage-installatie.



BINNENTAS VOOR TOPKOFFER

08L75-MJP-G51

Zwarte nylontas met geborduurd zilverkleurig Honda Wing-logo op de bovenzijde en rode ritsen. Uitbreidbaar van 15 tot 25 liter. Wordt geleverd met een verstelbare schouderriem en draaggrepen.



TANKTAS

08ESY-MKP-TKB19B

Tanktas van 3 liter speciaal ontworpen om bij de vorm van de tank te passen. Kan eenvoudig worden gemonteerd dankzij de magneetflappen en de meegeleverde bevestigingskit.



TAS VOOR BUDDYSEAT MET BEVESTIGING

08ESY-MKP-SEAT

Functionele achtert tas, specifiek aangepast aan de spitse vorm van de buddyseat. Inhoud van 15 l die kan worden uitgebreid tot 22 l. Eenvoudig te bevestigen en perfect stabiel wanneer gemonteerd met de specifieke meegeleverde bevestiging.

- Regenhoes inbegrepen.
- Afmetingen in mm (B x L x H): 355 X 365 X 243

Comfort



MISTLICHTEN



08ESY-MLR-FLX

Set van 2 bijkomende led-koplampen vooraan die de zichtbaarheid voor de rijder verhogen en hem beter zichtbaar maken voor het omringende verkeer. De led-mistlichten verhogen de zichtbaarheid in slechte weersomstandigheden dankzij hun sterke helderheid en het lage energieverbruik (11 W).

Bediend via een schakelaar op het instrumentenbord en de werking wordt weergegeven op het tft-scherm van de motorfiets.

Opmerking: Bevestiging 08V70-MLR-D80ZA inbegrepen.



HANDGREEPVERWARMING



08ESY-MLR-HGX

De handgripverwarming is een slank stuuraccessoire dat de handen van de rijder bij koud weer efficiënt opwarmt in 360°. Ze is voorzien van instelbare warmteniveaus, een slimme warmteverdeling en is naadloos in het design van de motorfiets geïntegreerd. Bevestiging 08T70-MLR-D80 inbegrepen.



12V-AANSLUITING



08U70-MKP-D80

Deze praktische 12V-aansluiting maakt het mogelijk om elektronische apparaten op te laden (levert 2 A). Is handig geplaatst naast het instrumentenbord.

Bescherming



MIDDEN-STANDAARD



08M70-MKP-J80

De middenbok maakt parkeren op verschillende ondergronden veiliger en vergemakkelijkt reinigings- of onderhoudswerkzaamheden.



METALEN ZIJFRAME VOORAAN



08P70-MLR-D80ZA

Het metalen zijframe vooraan heeft een dubbele functie: het beperkt mogelijke schade aan koetswerkonderdelen bij contact, terwijl u uw motorfiets een stoere en avontuurlijke uitstraling geeft. Het zijframe is strategisch geplaatst om de terreincapaciteiten van de motor te verbeteren door extra bescherming te bieden tijdens avontuurlijke ritten. Gemaakt van roestvrij staal en afgewerkt in het zwart.



TANKPAD



08P70-MGH-J20

Deze tankpad biedt een betere bescherming tegen krassen op de brandstoftank.



RUGLEUNING VOOR TOPKOFFER

08F00-MJP-G50

Deze rugleuning werd ontworpen als aanvulling op de topkoffer van 38 liter en is gemaakt van polyurethaanschuim om het passagierscomfort te verhogen. Eenvoudige montage zonder boren. (De topkoffer wordt afzonderlijk verkocht)



HANDBESCHERMERS

08P70-MKP-DQ0

De handbeschermers verbeteren het comfort van de rijder, door handen en armen te beschermen tegen koude, regen en de luchtstroom weg te leiden.



WINDGELEIDERS VOOR DE BENEN

08R70-MLR-D80

Deze zwarte windgeleiders verhogen het rijcomfort door de luchtstroom rond de taille en knieën van de rijder te verminderen terwijl ze de lucht die door de radiator wordt uitgestoten onder controle houden.

Design



GETINT WINDSCHERM

08R71-MLR-D80

Het getinte windscherm is een getint of verduisterd scherm dat vooraan wordt bevestigd. Het werd ontwikkeld om de windweerstand te beperken en de aerodynamica te verbeteren, de prestaties van de rijder te verbeteren en vermoeidheid tijdens ritten met hoge snelheid tegen te gaan. Bovendien voegt het getinte windscherm een gestroomlijnde en sportieve toets toe aan de globale look van de motor. Zelfde materiaal en afmetingen als het standaard windscherm.



WIEL-STRIPING

08F70-MLR-D80ZA/B/C & 08F71-MLR-D80ZA/B/C

Personaliseer uw motor moeiteloos met deze gebruiksvriendelijke set wiel-striping (één set per wiel).

Verkrijgbaar in drie kleuren:

- 08F70-MLR-D80ZA (achter) & 08F71-MLR-D80ZA (voor) - Lemon Ice Yellow
- 08F70-MLR-D80ZB (achter) & 08F71-MLR-D80ZB (voor) - Indi Grey Metallic (rood accent)
- 08F70-MLR-D80ZC (achter) & 08F71-MLR-D80ZC (voor) - Mat Crypton Silver Metallic

CRF

300 RALLY



ACCESSOIRES

CRF300L en RALLY



U hebt de look en een beetje meer

Wanneer u beelden ziet van Honda-rijders die strijden voor de zege in de Dakar Rally, is het gemakkelijk om de gelijkenissen te vinden tussen hun CRF450 Rally en uw CRF 300.

Het is niet alleen een kwestie van look, maar bewijst ook als geen ander dat wat voor de zwaarste races wordt ontwikkeld, iedereen ten goede kan komen.



CRF

300 RALLY



Accessoires



TOPKOFFER 38 LITER MET ACHTERDRAGER

08ESY-K1T-TB38

Deze kit bevat alle nodige accessoires om een topkoffer van 38 liter op uw motorfiets te monteren. Deze topkoffer biedt plaats aan één helm. Dankzij het meegeleverde eensleutelsysteem van Honda laat de topkoffer zich openen en sluiten met de contactsleutel.

Maximaal laadvermogen: 6 kg

Deze kit bevat:

- Steun voor achterdrager
- Vergrendeling topkoffer
- Topkoffer 38 liter
- Draagbeugel
- Binnencilinder voor sleutelsysteem



BINNENTAS VOOR TOPKOFFER VAN 38 LITER

08L75-MJP-G51

Deze binnentas voor de topkoffer is gemaakt om het comfort van de rijders te verbeteren. Het wordt geleverd met een verstelbare schouderriem voor gemakkelijk dragen en met geborduurd zilveren Honda Wing-logo op de bovenkant, met rode ritsen.

- Materiaal: Polyester PVC
- Kleur: Zwart
- Uitbreidbaar van 15 tot 25 liter



BESCHERMPLAAT

08P70-K1T-E50

De beschermplaat beschermt de motor en het onderste deel van de motorfiets. De beschermende coating voorkomt corrosie en vergemakkelijkt het schoonmaken.

De beschermplaat is alleen geschikt voor model CRF300LAP ED.

RALLY-VOETSTEUNEN

08R79-MKS-E00

Met hun agressieve puntige vorm en een oppervlak dat 57% groter is dan het standaardoppervlak verbeteren deze rally-voetsteunen de stabiliteit en controle tijdens terreinritten, terwijl ze het risico op wegglijdende voeten beperken.

- Materiaal: Roestvrij staal

USB-LADER (TYPE-C)

08ESY-K1T-USBL (CRF300L)/ 08ESY-K1T-USBR (CRF300 RALLY)

Deze handige USB-C-lader in de bagageruimte levert een vermogen van 15W en biedt u de mogelijkheid om uw elektronische toestellen van stroom te voorzien. Specifieke bevestiging is vereist, maar niet inbegrepen.

SET HANDGRIEPVERWARMING EN BEVESTIGING

08ESY-K1T-GHSR/08ESY-K1T-GHSL

Extreem dunne verwarmde handgrepen met geïntegreerde bediening voor maximaal comfort en integratie in het design. Regelaar met drie verwarmingsniveaus, geïntegreerde schakeling om te voorkomen dat de batterij leegloopt en intelligente warmteverspreiding gericht op de delen van handen die het gevoeligst zijn voor koude.

- HANDGRIEPVERWARMING RALLY KIT
08ESY-K1T-GHSR
- HANDGRIEPVERWARMING CRF300L KIT
08ESY-K1T-GHSL



 **HONDA**

STREET & TOURING- ACCESSORIES



HORNET 1000



ACCESSOIRES

CB1000 HORNET / CB1000 HORNET SP



Voer de spanning op tot 11, op elke mogelijke manier

Met een reputatie die eind jaren negentig ontstond - eerst met de CB600F Hornet, met zijn viercilinder CBR-motor, gevolgd door de CB900F Hornet begin jaren 2000 - brengt de naam Hornet een duidelijke identiteit met zich mee: om een Hornet te zijn, moet een motorfiets snel, leuk en betaalbaar zijn.



HORNET
1000



Access

Onderschutbord

Tankpad

Vizier vooraan

Kap voor buddyseat Zv

Kap voor buddyseat Rc

Kap voor buddyseat gri

Kap voor buddyseat wi

Quick shifter

Stuurhouder

Radiatorrooster

Olievuldop

Voetsteunen voor rijder

Rijderszadel (Alcantara)

Wiel-striping goud

Wiel-striping zilver

BEVESTIGING voor zaa

Tanktas

BEVESTIGING voor tan

Tas voor buddyseat

BEVESTIGING handgre

Handgreepverwarming

Handgreep lijm

Hoes voor binnengebru

Buddyseat (Alcantara)

SC-Project SC1-R opsc
demper (STD)

SC-Project SC1-R opsc
demper (SP)

	SPORT PACK SP BLACK 08HME-MLL-SPSP	SPORT PACK RED 08HME-MLL-SPZA	SPORT PACK GREY 08HME-MLL-SPZB	SPORT PACK WHITE 08HME-MLL-SPZC	STYLE PACK SP 08HME-MLL-STZA	STYLE PACK 08HME-MLL-STZB	COMFORT PACK 08HME-MLL-COM
	•	•	•	•			
	•	•	•	•			
	•	•	•	•			
wart	•						
ood		•					
ijs			•				
t				•			
		•	•	•			
					•	•	
					•	•	
					•	•	
					•	•	
					•		
						•	
deltas							•
							•
ktas							•
							•
epverwarming							•
							•
nik							
chuifbare							
chuifbare							



Design



STUURHOUDER

08F70-MLL-D00

Deze stuurhouder zorgt voor een extra hoogwaardige uitstraling, aangevuld met de aanwezigheid van het iconische Hornet-logo als onderscheidend kenmerk.

- Gemaakt van duurzaam zwart geanodiseerd aluminium
- Speciaal ontworpen om het stuur stevig vast te maken en te positioneren
- Zorgt voor optimale controle, stabiliteit en rijderscomfort



ONDERSCHUTBORD

08F74-MLL-D00ZA

Het onderschutbord is opgebouwd rond essentiële motoronderdelen en verzekert niet alleen bescherming, maar vooral ook sportiviteit en accentueert de designelementen van de motor

- Sportief design
- Materiaal: PA6/ABS legeringshars
- Kleurtoon: Mat Gunpowder Black Metallic



OLIEVULDOP

08F77-MLL-D00

De olievuldop vervangt de standaarddop en biedt een exclusieve stijl. Het uitgeholde interieur vermindert het gewicht en behoudt de stevigheid. De rode anodisering brengt hulde aan race-erfgoed, een combinatie van stijl, functionaliteit en een vleugje geschiedenis.

- Vervaardigd uit hoogwaardig aluminium.
- Inclusief een draadslot voor gebruik op het circuit.
- Honda-logo gelaserd.



WIEL-STRIPING

08F78-MLL-D00ZB / 08F78-MLL-D00ZC

De wiel-striping voegt een strak, op maat gemaakt accent toe dat de velg van het wiel verfraait. Met het naadloos geïntegreerde Hornet-logo versterkt het de esthetiek van de motor en benadrukt het zijn unieke identiteit.

Opmerking: 2 sets zijn vereist.

- 08F78-MLL-D00ZB Zwart en Grijs
- 08F78-MLL-D00ZC Zwart en Goud



KAP VOOR BUDDYSEAT

08F75-MLL-D00ZA / 08F75-MLL-D00ZB / 08F75-MLL-D00ZC / 08F75-MLL-D00ZD

Verfraai de look van de motorfiets met de zadelbekleding in koetswerkkleur, die de motorfiets sportiever maakt door een uniek en opvallend design te geven.

- 08F75-MLL-D00ZA Rood *R380*
- 08F75-MLL-D00ZB Grijs *NHC64M*
- 08F75-MLL-D00ZC Wit *NHB53P*
- 08F75-MLL-D00ZD Zwart *NHA86M*



VIZIER VOORAAN

08R70-MLL-D00

Het vizier vooraan voegt een stijlvol accent toe aan de koplamp en accentueert zijn iconische design.

- Gemaakt van duurzaam polycarbonaat
- Afgewerkt in een stijlvolle rooktint
- Ontworpen om de elementen te weerstaan
- Krasbestendige coating
- Inclusief bevestigingsbeugel





VOETSTEUNEN VOOR RIJDER



08R71-MLL-D00

De voetsteunen voor rijder als accessoire versterken de sportiviteit en bieden een optimale ergonomie. Ze worden gefreesd uit een uiterst sterke aluminiumlegering en zijn bijzonder licht van gewicht.

- Gemaakt van een aluminium legering
- Tweekleurige afwerking met aluminiumbasiskleur door machinaal bewerking na anodisering
- Honda-logo met lasermarkering



RIJDERSZADEL (ALCANTARA)



08R72-MLL-D00

De rijderszadel verhoogt het rijcomfort en vult het design van de Hornet aan. Het zadel is bovendien afgewerkt met een waterafstotende coating voor bescherming tegen weersomstandigheden.

- Gemaakt van hoogwaardig Alcantara-materiaal
- Dikte van de kussen 42,5 mm
- Tweekleurige afwerking in zwart en grijs met contrasterende lichtgrijze stiknaden
- Biedt een uitzonderlijke zachtheid en een uitstekend ademend vermogen



BUDDYSEAT (ALCANTARA)



08R73-MLL-D00

De buddyseat is ontworpen om overeen te komen met de Alcantara rijderszadel. Het verhoogt het rijcomfort en vult het design van de Hornet aan. Het zadel is afgewerkt met een waterafstotende coating voor bescherming tegen weersomstandigheden.

- Gemaakt van hoogwaardig Alcantara-materiaal
- Tweekleurige afwerking in zwart en grijs met contrasterende lichtgrijze stiknaden
- Biedt een uitzonderlijke zachtheid en een uitstekend ademend vermogen



Prestaties



QUICK SHIFTER

08U70-MLL-D00

De quick shifter verbetert zowel de sportiviteit als het rijcomfort op lange afstand door de gebruiker in staat te stellen om te schakelen zonder de koppelingshendel te gebruiken.

- De gevoeligheid van het schakelpedaal kan in drie stappen worden geregeld via de menu's op het tft-scherm van de motor
- Naadloze op- en terugschakelen zonder bediening van de koppelingshendel
- Auto-blipperfunctie voor soepel terugschakelen
- Extra sportief rijgevoel dat het karakter van de motor benadrukt



CUSTOM ONDERDEEL

SC-PROJECT

SC1-R OPSCHUIFBARE DEMPER

0R24M-REX-024 / 0R24M-REX-025

De sportiviteit, het geluid en de algemene rijervaring worden nog versterkt door de SC-Project-demper die over de uitlaat schuift.

Gehomologeerd voor weggebruik, met een volledig carbon body en een hielbeschermer van koolstofvezel die exclusief is ontworpen voor de CB1000 Hornet.

- 0R24M-REX-024 van toepassing op CB1000 Hornet STD-versie
- 0R24M-REX-025 van toepassing op CB1000 Hornet SP-versie



Comfort & bescherming



TANKPAD

08P70-MGC-JQ0

De tankpad met Honda-logo werd exclusief ontworpen om op de vorm van de tank te passen en beschermt deze tegen krassen.

- Materiaal: Flexibel PVC
- Oppervlaktebehandeling: Gegraneleerd
- Kleur: Zwart

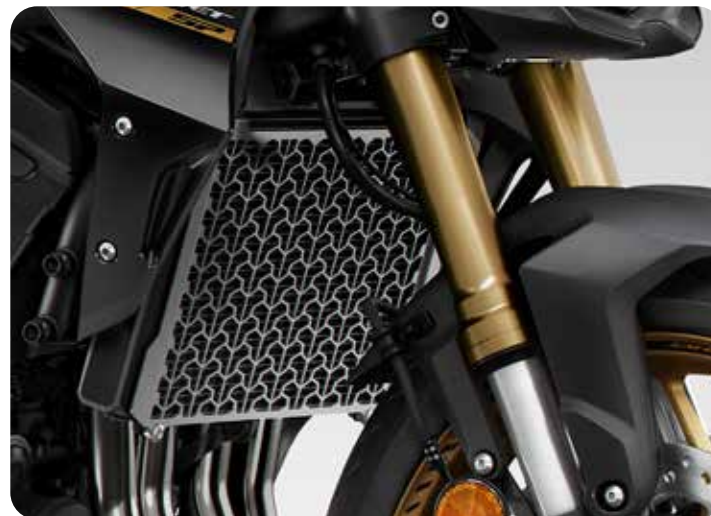

RADIATORROOSTER

08F71-MLL-D00

Het ontwerp van het radiatorrooster vermindert effectief het risico op schade aan de radiator kern veroorzaakt door de impact van opspattend vuil of steentjes.

- Materiaal: Roestvrij staal
- Combineert efficiëntie en bescherming
- Heeft een authentiek gaasontwerp
- Past perfect bij het motorontwerp



HANDGREEPVERWARMING

08ESY-MLL-HG

Uiterst fijne, verwarmbare handgrepen, eenvoudig te bedienen via de geïntegreerde handgreepschakelaar en met weergave op het tft-scherm van de motorfiets.

- 5 variabele verwarmingsniveaus
- Een geïntegreerde schakeling voorkomt dat de batterij leegloopt
- Door de geheugenfunctie weet de motor welke instelling er voor de laatste uitschakeling gebruikt werd
- Zelfde dikte als standaard handgreep

De kit omvat:

- Bevestiging voor handgreepverwarming (08T70MLLD00)
- Handgreepverwarming (08T71-MKK-D02)
- Honda Pro Grip lijm (08CRD-HGC-23GHO)



Bagage en onderhoud

HOES VOOR BINNENGEBRUIK

08M70-MLL-D00

De hoes voor binnengebruik biedt een op maat gemaakte pasvorm die de motorfiets onberispelijk omhult en beschermt tegen vuil en stof tijdens opslag. Speciaal ontworpen voor gebruik binnenshuis, houdt er rekening mee dat de hoes niet waterdicht is.

- Gemaakt van een flexibel en rekbaar materiaal
- Voorzien van de Hornet- en Honda-logo's



TANKTAS

08ESY-MLL-TB

Praktische tanktas met een inhoud van 3 l en een transparant vak bovenaan om smartphones eenvoudig op te bergen. De tanktas is eenvoudig te monteren dankzij de meegeleverde bevestiging en verstoort het rijgedrag van de motorfiets niet.

- Afmetingen in mm (B x L x H): 178 x 285 x 130.
- Regenhoes inbegrepen.
- Materiaal: 100% polyester
- Kleur: Zwart

Deze kit omvat:

- Tanktas (08L71-MKJ-D00)
- Bevestiging tanktas (08L72-MKJ-D00)



TAS VOOR BUDDYSEAT

08ESY-MLL-RSB

Een eenvoudige en functionele achtertas, specifiek aangepast aan de spitse vorm van de buddyseat.

- Het eenvoudige bevestigingssysteem dat is inbegrepen zorgt ervoor dat u de tas op een stabiele manier installeert
- De inhoud van 15 liter kan worden uitgebreid tot 22 liter
- Regenhoes inbegrepen
- Afmetingen in mm (B x L x H): 355 x 365 x 243
- Materiaal: 100% polyester
- Kleur: Zwart

De kit omvat:

- Tas voor buddyseat (08L73-MKJ-D00)
- Bevestiging voor tas voor buddyseat (08L70-MKF-D40)

HORNET
750

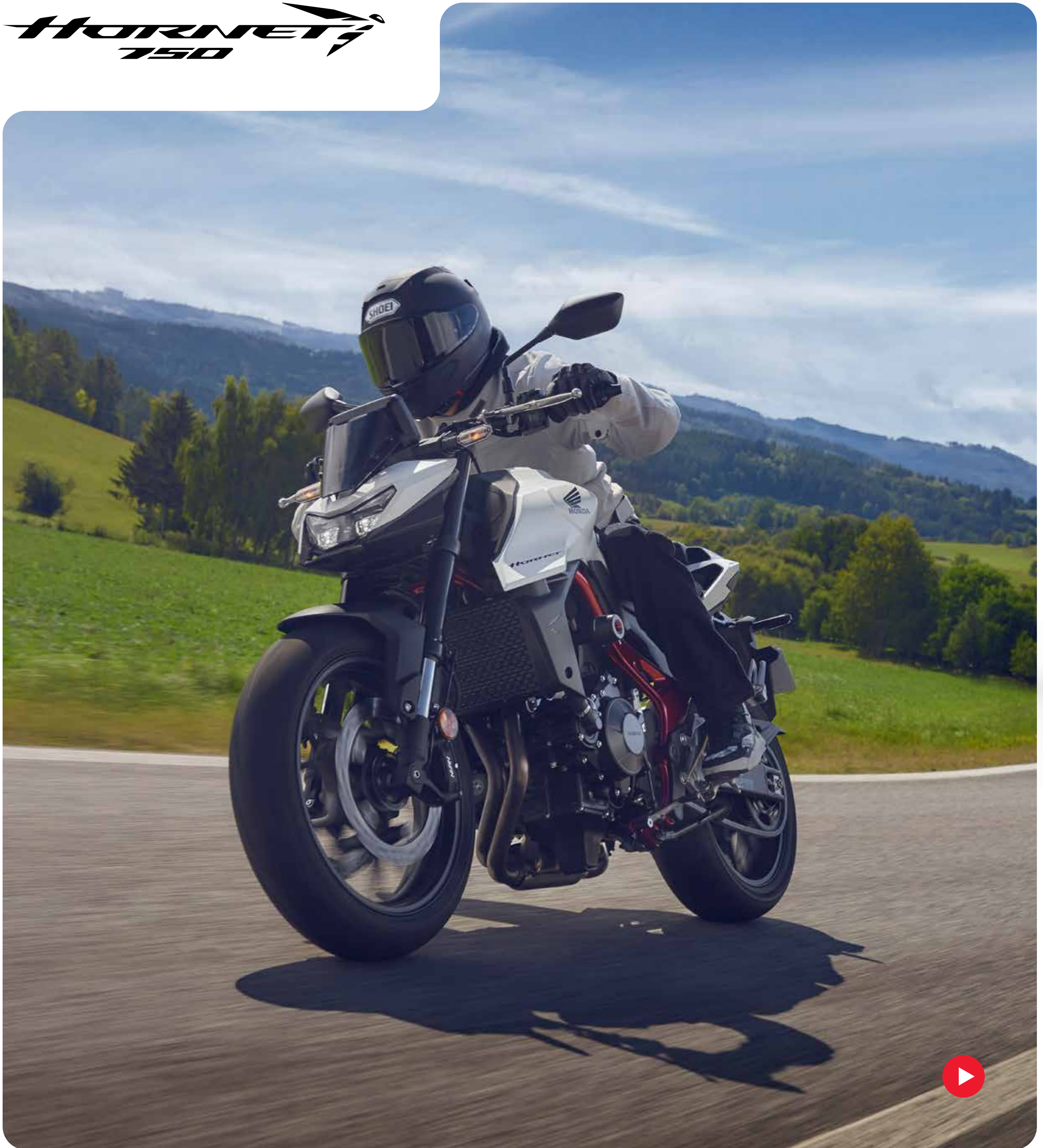

ACCESSOIRES

HORNET CB750



Wedergeboorte van een legende

De veelzijdige en leuke Honda Hornet, die in 1998 in Europa werd gelanceerd, baande zich in geen tijd een weg naar de top van het segment van de sportieve naked bikes. Als onbetwiste pionier in zijn klasse, dankt de Hornet een deel van zijn populariteit aan de opkomst van het internet, waar sportief ingestelde Hornet-liefhebbers trouwe gemeenschappen vormden, bekend als de Swarm. En nu maakt de Hornet een comeback...





Access

Tankpad

Beschermplaat

Tankpad zijkanten

Laag windscherm

Quick shifter

Kap voor buddyseat *gr

Kap voor buddyseat *R

Aluminium stuurhouder

Handgreepuiteinden

Voetsteunen voor rijder

Zadel

Wiel-stripping *rood*

Wiel-stripping *NHC64M

Striping koplamp boven

Striping koplamp *NHA

Striping koplamp boven

Striping koplamp *NHB

Handgreep lijm

Bevestiging voor zadelt

Tanktas 3 L

Beschermfolie

Handgreepverwarming

BEVESTIGING handgre

Tas voor buddyseat

BEVESTIGINGSSTUK a
achterdrager

Alarmsysteem

Veiligheidszoemer

Radiatorrooster

Zijtas

Bevestiging zijtassen

Sc-project SC1-R-dem

	SPORT PACK GREY 08HME-MLB-SPSG	SPORT PACK RED 08HME-MLB-SPSR	STYLE PACK BLUE 08HME-MLB-STSB	STYLE PACK BLACK 08HME-MLB-STSBL	STYLE PACK GREY 08HME-MLB-STSG	STYLE PACK WHITE 08HME-MLB-STSW	COMFORT PACK 08HME-MLB-CMS
	•	•					
	•	•					
	•	•					
	•	•					
	•	•					
rijs*	•						
ood*		•					
			•	•	•	•	
			•	•	•	•	
			•	•	•	•	
			•	•	•	•	
			•		•	•	
				•			
aan *B197M*			•				
86M*				•			
aan *NHA30M*					•		
54P*						•	
							•
as							•
							•
							•
epverwarming							•
							•
alarm							
per							



Prestaties & design



QUICK SHIFTER

08U70-MLB-D00

De quick shifter van de Hornet maakt het mogelijk om op en terug te schakelen zonder koppeling, met automatische tussengasfunctie voor soepel en onmiddellijk schakelen. Zo kunt u steeds stressvrij rijden, zowel bij een sportieve uitstap als voor meer comfort.

Inclusief regelbare bedieningsbelasting in drie fasen.



LAAG WINDSCHERM

08R70-MLB-D20

Het lage windscherm, dat de koplamp accentueert, beschermt het bovenlichaam van de rijder door de wind af te leiden en zo het comfort van de rijder te vrijwaren.

- Schermmateriaal: Polycarbonaat
- Schermdikte: 4,0 mm
- Kleur: Getint (zichtbare stralingstransmissie 20%)



HANDGREEPUITEINDEN

08F72-MLB-D00

Deze handgreeteinden met Honda-logo geven uw CB750 een sportievere look en zorgen voor extra bescherming bij een val.



ZADEL

08R74-MLB-D00ZA

Tweedelig rijderszadel in PVC-leder met rood sierstiksels en het Honda-logo, ontworpen om het gevoel van luxe te versterken.



KAP VOOR BUDDYSEAT

08F72-MLB-D20ZA / 08F72-MLB-D20ZB

Kap voor de buddyseat in kleur van de motorfiets, voorzien van een comfortkussen voor de rijder, dat de standaard buddyseat vervangt voor een sportievere look.

- 08F72-MLB-D20ZA kap voor buddyseat *ROOD*
- 08F72-MLB-D20ZB kap voor buddyseat *GRIJS*



STUURHOUDER

08F71-MLB-D00

De nauwkeurig uitgesneden aluminium stuurhouder is getooid met een Hornet-logo dat de CB750 Hornet een extra hoogwaardige uitstraling geeft.





VOETSTEUNEN VOOR RIJDER



08R71-MLB-D00

Aluminium voetsteunen, afgewerkt in glanzend zwart, met gepolijste aluminiumdetails en een Honda-logo om de hoogwaardige uitstraling van de Hornet te versterken.



WIEL-STRIPING



08F73-MLB-D00ZB / 08F73-MLB-D20

De wiel-striping voor de CB750 zijn voorzien van het Hornet-logo en verhogen de sportieve look van de motorfiets. De set bevat twee strepen per wielzijde, waardoor er twee sets per motorfiets nodig zijn.

Opmerking: Alleen voor registratiegebied Hornet-handelsmerk.

- 08F73-MLB-D00ZB wiel-striping in rood
- 08F73-MLB-D20 wiel-striping *NHC64M*



SC-PROJECT SC1-R-DEMPER



0R24M-PEX-013

De sportiviteit, het geluid en de algemene rijervaring worden nog versterkt door de SC-Project-demper die over de uitlaat schuift.

Gehomologeerd voor gebruik op de openbare weg en inclusief een beschermer in koolstofvezel, die exclusief werd ontworpen voor de CB750 Hornet. Dit product is een custom onderdeel.



STRIPING KOPLAMP



08F71-MLB-D20ZA / 08F71-MLB-D20ZB / 08F71-MLB-D20ZC / 08F71-MLB-D20ZD

De bijpassende striping voor de koplamp verhoogt de visuele aantrekkingskracht voor uw CB750 Hornet.

- 08F71-MLB-D20ZA striping koplamp *NHB54P*
- 08F71-MLB-D20ZB striping koplamp *NHA86M*
- 08F71-MLB-D20ZC striping koplamp *NHA30M*
- 08F71-MLB-D20ZD striping koplamp *B197M*



RADIATORROOSTER



08F70-MLB-D20

Het radiatorrooster is een geweldige manier om de esthetiek van de CB750 Hornet te verbeteren en tegelijkertijd de radiator van vliegend puin te beschermen.



Bagage



ZIJTASSEN

08ESY-MLB-SDB

Set semistijve zijtassen van het merk Honda, gemaakt uit hars en speciaal ontworpen om aan te sluiten op de vormgeving van de motorfiets. Inclusief waterdichte binnentassen en sloten. De tassen hebben elk een draagcapaciteit van 16,5 liter en zijn voorzien van snelspanners voor een eenvoudige bevestiging en demontage. Materiaal / afwerking: Textuurhars & polyester, afgewerkt in zwart. Maximale laadcapaciteit per zijkoffer: 1,4 kg. Inclusief bevestiging voor zijtassen (08L74-MLB-D00).



TAS VOOR BUDDYSEAT

08ESY-MLB-RRSEAT

Een eenvoudige en functionele achtertass, specifiek aangepast aan de spitse vorm van de buddyseat. Een eenvoudige en stabiele bevestiging wordt verzekerd door de bevestiging voor de tas voor de buddyseat. Een regenhoes is inbegrepen voor extra functionaliteit. De inhoud van 15 liter kan worden uitgebreid tot 22 liter. Bevestiging voor tas voor buddyseat 08L70-MKP-T00 en beschermfolie 08P71-MLB-D00 inbegrepen bij de kit.



TANKTAS 3 L

08L89-MKS-E00

Deze lichte en compacte tanktas heeft een transparant vak en is ideaal om kleine persoonlijke spullen op te bergen. Deze tanktas hindert de besturing van de motorfiets niet en is stevig bevestigd dankzij een 'one-touch'-gesp en een magneet. Regenhoes inbegrepen. Capaciteit: 3 liter
Maximaal laadvermogen: 1,5 kg



Comfort & bescherming



TANKPADS ZIJKANT

08P70-MLB-D20

Verhoog de prestaties en verleng de levensduur van uw CB750 Hornet met de nauwkeurig ontworpen zijkant-tankpads van Honda. Hiermee beschermt u de zijkanten van de brandstoftank tegen krassen en krijgt de rijder meer grip.



TANKPAD

08P70-MGC-JQ0

De tankpad met Honda-logo werd exclusief ontworpen om op de vorm van de tank te passen en beschermt deze tegen krassen.



HANDGREEPVERWARMING

08ESY-MLB-GHS

De handgripverwarmingskit geeft warmte af, waardoor rijden comfortabeler wordt. Bediening gebeurt via de schakelaar op het stuur; het TFT-scherm toont het gekozen temperaturniveau. De laatst geselecteerde stand wordt onthouden wanneer het contact wordt uitgezet.



BESCHERMPLAAT

08P70-MLB-D00

De beschermplaat met Honda-logo vermindert schade bij een val.

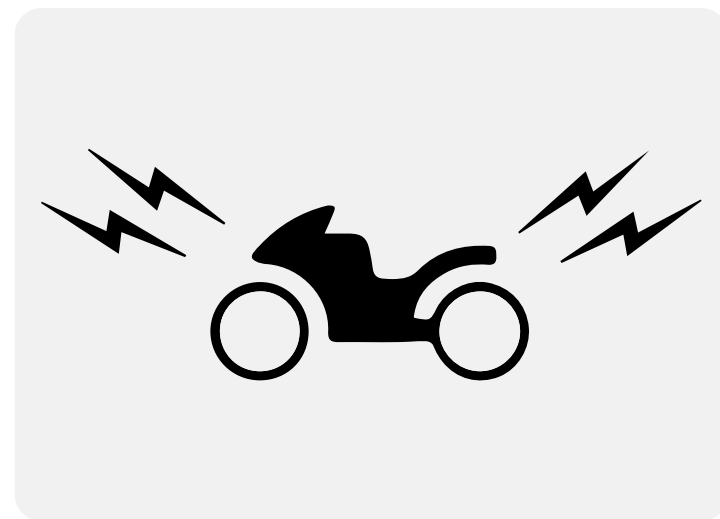

EENVOUDIGE ALARMKIT

08ESY-MLB-ALS

Dit alarmsysteem is speciaal ontworpen voor de bescherming van de motor en gaat diefstal tegen.

HORNET 500



ACCESSOIRES

HORNET CB500



Betrouwbaarheid hoeft niet saai te zijn.

Een CB500 met meer dan 300.000 km op de teller is beslist geen zeldzaamheid, en toch is de jarenlange favoriet van koeriers en rij scholen veel meer dan een werkpaard. De CB500 Cup, die in 1996 voor het eerst werd georganiseerd in Frankrijk, verspreidde zich snel over Europa en hielp jonge talenten, zoals Sebastien Charpentier en James Toseland, om met een beperkt budget naam en faam te maken.







HORNET
500



Accessoirepacks

Kunt u niet kiezen? Maak zelf uw eigen combinatie!
Alle packs zijn compatibel en combineerbaar.

	STYLE PACK *WHITE / RED* 08HME-MLR-STYZA	STYLE PACK *BLACK* 08HME-MLR-STYZB	COMFORT PACK 08HME-MLR-COMF	TRAVEL PACK 08HME-MLR-TRAF	
Vervangingskit voor buddyseat *Nh-B01* Graphite Black	•	•			
Laag windscherm	•	•			
Tankpad	•	•			
Set wiel-stripping (17 ") Indi Grey Metallic	•				
Set wiel-stripping (17 ") Mat Crypton Silver Metallic		•			
Bevestiging handgreepverwarming			•		
Handgreepverwarming			•		
12V-aansluiting			•		
Midden-stand			•		
Bevestiging tanktas				•	
Bevestiging voor zadeltas				•	
Tanktas 3 liter				•	
Tas voor buddyseat				•	
Set wiel-stripping (17 ") Lemon Ice Yellow					
Set wiel-stripping (17 ") Pearl Metalloid White					
Set wiel-stripping (17 ") Seal Silver Metallic					
Binnentas voor topkoffer van 35 liter					
Basis voor achterdrager					
Top Box Wave 35 liter					
Achterdrager					
					

Design



SET WIEL-STRIPING



**08F72-MKP-J40ZD / 08F72-MKP-J40ZE /
08F72-MKP-J40ZG / 08F72-MKP-J40ZH /
08F72-MKP-J40ZJ**

Personaliseer uw motor moeiteloos met deze gebruiksvriendelijke set wiel-striping (één set per wiel).

U kunt kiezen uit vijf opvallende kleuren:

- 08F72-MKP-J40ZD Lemon Ice Yellow
- 08F72-MKP-J40ZE Indi Grey Metallic
- 08F72-MKP-J40ZG Pearl Metalloid White
- 08F72-MKP-J40ZH Mat Crypton Silver Metallic
- 08F72-MKP-J40ZJ Seal Silver Metallic



KAP VOOR BUDDYSEAT



08F76-MJW-J00ZF

Deze kap voor de buddyseat is op maat gemaakt en op de kleur afgestemd. Ze vervangt de standaard buddyseat van de motorfiets en creëert zo een gestroomlijnde en sportieve look.

Leverbaar in de volgende kleuren:

- 08F76-MJW-J00ZC Mat Gunpowder Black Metallic *NH436M*
- 08F76-MJW-J00ZR Grand Prix Red *R380*
- 08F76-MJW-J00ZF Graphite Black *NHB01*



LAAG WINDSCHERM



08R70-MLR-D40

Het lage windscherm accentueert niet alleen de koplamp, maar verbetert ook het comfort van de rijder door de wind af te leiden en zo het bovenlichaam te beschermen tegen de wind. Dit praktische accessoire komt de rijervaring ten goede en garandeert een aangenaamere en comfortabelere rit voor de rijder.



Bescherming



TANKPAD



08P61-KYJ-800

Een driedelige sticker die de lak van de tank helpt te beschermen tegen krassen, met een stijlvol koolstofvezeldesign getooid met het Honda Wing-logo.

Bagage



TOPKOFFERSET 35 LITER



08ESY-MKP-TB19

Set bestaande uit een topkoffer van 35 liter en alle componenten die nodig zijn om deze op de motorfiets te installeren (achterdrager en basis).

Het eensleutelsysteem in de set maakt het mogelijk om de topkoffer te openen en te sluiten met de contactsleutel van de motorfiets. Binnentas 08L09-MGS-D30 eveneens inbegrepen.



TANKTAS



08ESY-MKP-TKB19

Een eenvoudige en functionele tanktas die perfect aansluit op de vorm van de tank. Dankzij de specifieke, stabiele bevestiging gaat de tanktas niet ten koste van het rijgedrag van de machine. Een transparant vak bovenaan de tas maakt het mogelijk om smartphones zichtbaar te houden en eenvoudig op te bergen. De tas heeft een inhoud van 3 liter en wordt geleverd inclusief regenhoes.

Afmetingen in mm (B x L X H): 178 x 285 x 130



TAS VOOR BUDDYSEAT



08ESY-MKP-RRSEAT

Functionele achtertas, specifiek aangepast aan de spitse vorm van de buddyseat. Inhoud van 15 l die kan worden uitgebreid tot 22 l. Eenvoudig te bevestigen en perfect stabiel wanneer gemonteerd met de specifieke meegeleverde bevestiging. Regenhoes inbegrepen. Afmetingen in mm (B x L X H): 355 x 365 x 243

Onderhoud & comfort



MIDDEN-STAND



08M70-MKP-J40

De midden-standaard maakt parkeren op verschillende ondergronden veiliger en vergemakkelijkt reinigings- of onderhoudswerkzaamheden.



HANDGRIEPVERWARMING



08ESY-MLR-HG

De handgriepverwarming is een slank stuuraccessoire dat de handen van de rijder bij koud weer efficiënt opwarmt in 360°. Ze is voorzien van instelbare warmteniveaus, een slimme warmteverdeling en is naadloos in het design van de motorfiets geïntegreerd. De bevestiging is inbegrepen in deze Easy Kit.



12V-ACCESSOIREAANSLUITING



08U70-MJW-J00

Deze handige 12V-aansluiting maakt het mogelijk om elektrische apparatuur op te laden (levert 2 A).

CB

650R

NEO SPORTS CAFÉ



ACCESSOIRES

CB650R



Waar komen die mooie rondingen vandaan?

Een van de meest opvallende kenmerken van de CB650R is zijn oplopende vier-naar-één-uitlaat. Dat prachtige ontwerp is een eerbetoon aan een andere iconische Honda: de CB400F ook wel bekend als de CB 400 Four. De CB 400 Four werd geproduceerd tussen 1975 en 1977 en veroorzaakte heel wat opschudding met zijn look van 'café racer'. Met slechts 37 pk (28 kW) bij 8.500 t/min en 33 Nm bij 7.500 t/min was zijn viercilinder-in-lijn niet bedoeld om de racecircuits stormenderhand te veroveren. Maar in de late jaren 70 werden sommige versies opgeboord tot 492 cm³, waardoor ze een geschat vermogen van 60 pk (45 kW) leverden bij een toerental van maar liefst 13.500 t/min.



CB





650R

NEO SPORTS CAFÉ



Accessoirepacks

Kunt u niet kiezen? Maak zelf uw eigen combinatie!
Alle packs zijn compatibel en combineerbaar.

	STYLE PACK 08HME-MKY-STY	SPORT PACK 08HME-MKY-SPO	CB COMFORT PACK 08HME-MKY-CBRCOM
Koeltunnelafdekking	•		
Sticker voor zijkant van tank	•		
Oliepeilmeter	•		
Spatbordpanelen vooraan	•		
Zijdelingse afdekpanelen	•		
Onderschutbord in Mat Gun Powder Black Metallic		•	
Kap voor buddyseat Zwart		•	
Tankpad (CB-logo)		•	
Laag windscherm		•	
Houder voor vizier		•	
Plaat voor kap voor buddyseat		•	
Quick shifter		•	
Handgreepverwarming			•
Bevestiging handgreepverwarming			•
Bevestiging voor tas voor buddyseat			•
Tanktas 3 liter			•
Bevestiging tanktas			•
Tas voor buddyseat			•
Set wielstickers Pearl Sunbeam White			
Set wielstickers Candy Tahitian Blue			
Set wielstickers Dragon Green Metallic			
Set wielstickers Digital Silver Metallic			
Set wielstickers Italian Red			
	 	 	



Design



LAAG WINDSCHERM

08R70-MKN-D50

Het lage windscherm is uitgerust met een hoogwaardig aluminium paneel om de iconische look van de CB650R te versterken. Vereiste houder afzonderlijk verkocht.

HOUDER VOOR LAAG WINDSCHERM



08R70-MKY-E20

Set van houders & andere noodzakelijke componenten om het lage windscherm te monteren (afzonderlijk verkocht).



ONDERSCHUTBORD



08F71-MKN-D50ZA

Het onderschutbord versterkt de uitstraling van de CB650R door een vleugje sportiviteit toe te voegen. Alle onderdelen die nodig zijn voor de installatie zijn inbegrepen. Verkrijgbaar in Mat Gun Powder Black Metallic.



SPATBORDPANELEN VOORAAN



08F73-MKN-D50

Twee hoogwaardige aluminium panelen om op het voorste spatbord te plaatsen en uw motorfiets de ultieme Neo Sport Cafe-look te geven.



KOELTUNNELAFDEKKINGEN



08F72-MKY-E20

Deze koeltunnelafdekkingen in hoogwaardig aluminium, prachtig gegraveerd met het CB650R-logo, verbeteren het ontwerp van de motorfiets en accentueren de Neo Sports Cafe-look.



ZIJDELINGSE AFDEKKINGEN



08F75-MKN-D50

Deze twee zijdelingse afdekkingen in hoogwaardig aluminium dragen bij tot de iconische look van dit model.



KAP VOOR BUDDYSEAT



08F71-MKY-E20ZB

Verhoog de race-uitstraling van uw motorfiets met deze kap voor de buddyseat, compleet met een comfortpad. Overweeg voor een echt exclusieve uitstraling de optionele aluminium plaat voor de buddyseat 08F76-MKN-D50 (afzonderlijk verkrijgbaar). Vervangt de buddyseat.

Leverbaar in de volgende kleuren:

- 08F71-MKY-E20ZA Grand Prix Red *R-380*
- 08F71-MKY-E20ZB Mat Gunpowder Black Metallic *NH-436*

KAP VOOR BUDDYSEAT 08F76-MKN-D50

Dit hoogwaardige paneel in aluminium kan worden toegevoegd aan de afdekkap voor de buddyseat om de iconische look van de motorfiets nog te versterken. (Afdekkap buddyseat afzonderlijk verkocht)



WIEL-STRIPING

08F84-MFJ-810A / 08F84-MFJ-820A / 08F84-MFJ-830A / 08F84-MFJ-840A / 08F84-MFJ-850A

Set wiel-striping met drie strepen per wielzijde en inclusief Honda Racing-stickers.

Verkrijgbaar in vijf kleuren:

- 08F84-MFJ-810A - Pearl Sunbeam White
- 08F84-MFJ-820A - Italian Red
- 08F84-MFJ-830A - Candy Tahitian Blue
- 08F84-MFJ-840A - Dragon Green Metallic
- 08F84-MFJ-850A - Digital Silver Metallic



OLIEPEILMETER



08F81-MKY-E20

De oliepeilmeter is gemaakt van hoogwaardig, nauwkeurig gesneden aluminium. De vuldop is geanodiseerd in felrood en beide zijden van de handgreep zijn lasergeëtst met het Honda-logo. Hij is voorzien van een gat om hem te bekabelen voor rijders die op het circuit willen rijden.

Comfort & bagage



HANDGREEPVERWARMING



08ESY-MKY-HG

Uiterst fijne, verwarmbare handgrepen met 360°-verwarming rond de handgrepen. Het niveau van de temperatuurregeling wordt weergegeven op het tft-scherm en wordt bediend via de knop op de handgreep. Regelaar met vijf verwarmingsniveaus, geïntegreerde schakeling om te voorkomen dat de batterij leegloopt en intelligente warmteverspreiding gericht op de delen van handen die het gevoeligst zijn voor koude. Bevestiging en warmtebestendige lijm inbegrepen.



TANKTASSET



08ESY-MKJ-TKB18

Een eenvoudige en functionele tanktas op maat van de tank. Dankzij de specifieke, stabiele bevestiging gaat de tanktas niet ten koste van het rijgedrag van deze machine. Een transparant vak bovenaan de tas maakt het mogelijk om smartphones eenvoudig op te bergen.

- Inhoud van de tas: 3 l
- Regenhoes inbegrepen.
- Afmetingen (B x L x H): 178 x 285 x 130



SET MET TAS VOOR BUDDYSEAT



08ESY-MKJ-STB18

Een eenvoudige en functionele tas, specifiek aangepast aan de spitse vorm van de buddyseat. Eenvoudige en stabiele montage dankzij de specifieke meegeleverde bevestigingskit. Met de volgende specificaties:

- Inhoud van 15 l die kan worden uitgebreid tot 22 l
- Inclusief regenhoes
- Afmetingen in mm (B x L x H): 355 x 365 x 243

Prestaties & bescherming



QUICK SHIFTER *



08U72-MKN-D50

Door de intensiteit van de schakelinput te meten, stelt de quick shifter de rijder in staat om te schakelen zonder dat hij de koppelingshendel moet bedienen of de gastoevoer moet sluiten. Het systeem helpt bij het opschakelen om de rijervaring te maximaliseren.



TANKPAD (CB-LOGO)



08P71-MKN-D50

Deze tankpad met CB-logo helpt de lak van de tank te beschermen tegen krassen en wrijving.

STICKER VOOR ZIJKANT VAN TANK



08F74-MKY-E20ZA

De stickers voor de zijkant van de tank, voorzien van het CB-logo, verbeteren niet alleen het uiterlijk van de motorfiets, maar bieden ook een extra beschermingslaag op het oppervlak van de brandstoftank, om die te beschermen tegen mogelijke krassen en schade.



REBEL 1100



Afbeelding: VS-specificaties



ACCESSOIRES

REBEL 1100



Heeft u echt een koppelingshendel nodig?

De transmissie met dubbele koppeling werd in 2010 voor het eerst voorgesteld op een motorfiets, de Honda VFR 1200. Sindsdien werd ze voortdurend verbeterd. De DCT stelt de rijder in staat om zich te concentreren op het accelereren, afdraaien en remmen, in plaats van op het schakelen. Dat verhoogt het vertrouwen en de controle voor de rijder. De DCT verschilt sterk van de automatische versnellingsbak die de meeste scooters gebruiken: vanuit structureel oogpunt gaat het om een conventionele zesversnellingsbak die echter elektronisch wordt aangestuurd.



rebel 1100

Access



Afbeelding: VS-specificaties

Zadeltas rechts

Zadeltas links

Houder zadeltas re

Houder zadeltas lin

Comfortabele rijder

Comfortabele budo

Comfortabele rijder

Comfortabele budo

Wielstrepen (Matte

Wielstrepen (Matte

Middendeel tankpa

Tankpad zijkant

Voorspatbord *Nha

Windscherm

Vorkhoes vooraan

Zijafdekking radiato

Koplampkap

Houder koplampka

Spiegel stuuruiteinc

Achterdrager

Rugleuning passag

Handgreepverwarm

Rugleuningskussen

Rugleuningskussen

Handgreep lijn

Losse bagagedrage

Beschermingsset b

Rijderszitting *Yra0







Rijderszitting *Nh1*

Buddyseat bruin

Schermkaphouder

Bevestiging scherm

Schermkap

	TRAVEL PACK 08HME-MLA-TRS	TRAVEL PACK BROWN 08HME-MLA-TRSBR	STYLE PACK TOUR 08HME-MLA-STST	STYLE PACK STANDARD 08HME-MLA-STSST	COMFORT PACK BLACK 08HME-MLA-CMSB	COMFORT PACK BROWN 08HME-MLA-CMSBR
	•	•				
	•	•				
chts	•	•				
ks	•	•				
szitting *Nh1l* Zwart	•					
lyseat *Nh1l* zwart	•					
szitting *Yra04l* bruin		•				
lyseat *Yra04l* bruin		•				
Axis Grey Metallic, 41 cm)			•	•		
Axis Grey Metallic, 46 cm)			•	•		
d			•	•		
			•	•		
86m*			•	•		
			•			
or				•		
				•		
p				•		
de				•		
					•	•
ier					•	•
ning & bevestiging					•	•
Nh1l zwart					•	
Yra04l bruin						•
er						
uitenkant						
4l* bruin						
zwart						
nkap						
						

Ontwerp & bescherming



KOPLAMPKAP*

08ESY-MLA-HL

Geef uw motor de 'power cruiser'-stijl met deze kap voor de koplamp. Ze zal uw rit ook comfortabeler maken door de luchtdruk op uw bovenlichaam te beperken. De houder is inbegrepen.



SCHEMRKAP

08ESY-MLA-SCS

De schermkap zorgt voor meer comfort bij de rijder door de luchtstroom rond de armen en schouders van de rijder te verminderen. Het is zo gemaakt dat het op de voorkant van de motor kan worden geplaatst. Met een specifieke design maakt u uw motor ook persoonlijker.

Deze kit omvat:

- Schermkap (08R79-MLA-AA0)
- Bevestiging schermkap (08R77-MLA-AA0)
- Schermkaphouder (08R76-MLA-AA0)

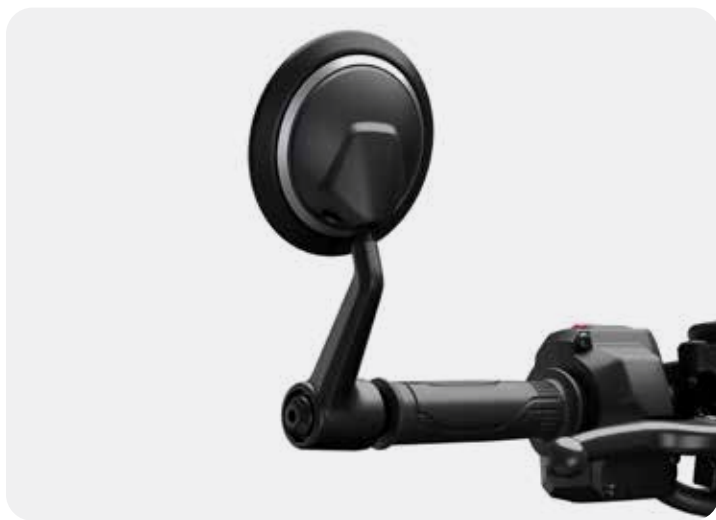

SPIEGEL STUURUITEINDE*

08V72-MLA-AA0

De spiegels aan het stuuruiteinde zijn gemaakt van machinaal aluminium en zorgen voor een strakke, moderne look die een goede aanvulling vormt voor de cruiser-stijl van de Rebel 1100. Door het minimalistische design ontstaat er bij u geen (visuele) onrust.



ZIJAFDEKKING RADIATOR*

08P70-MLA-AA0

Deze set elegante en duurzame radiatorzijafdekkingen zijn ontworpen om de motor mooier en functioneler te maken. De geanodiseerde aluminium afwerking zorgt niet alleen voor een stijlvolle, moderne look, maar biedt ook uitstekende weerstand tegen corrosie en slijtage. Dit accessoire past perfect op de radiatorzijanten. Zo worden zij tegen puin en potentiële schade beschermd en kunt u het uiterlijk van de motor nog wat verder personaliseren. De stevige constructie voegt geen onnodig gewicht toe, waardoor de prestaties en besturing van de motor hetzelfde blijven.



VOORSPATBORD *NHA86M*

08P71-MLA-AA0ZA

Het korte voorspatbord is een hoogwaardig accessoire, waar tevens het Rebel-logo op staat. Het is zo ontworpen dat het naadloos op de voorkant van uw motor past en vormt een lichte en sportieve aanvulling waarmee u het uiterlijk van de motor kunt verbeteren.



* Standaarduitrusting voor SE-versie

* Standaarduitrusting voor SE-versie



RIJDERSZITTING *YRA04L* BRUIN



08R73-MLA-AA0ZA

Deze bruine, op maat gemaakte rijderszitting versterkt het woeste design van de Rebel dankzij de ruitjesstiksels. Het lasser-patroonprocedé dat werd gebruikt om het oppervlak te markeren, beschermt het schuim tegen vochtigheid.



RIJDERSZITTING *NH1L* ZWART



08R73-MLA-AA0ZB

Deze zwarte, op maat gemaakte rijderszitting versterkt het woeste design van de Rebel dankzij de ruitjesstiksels. Het lasser-patroonprocedé dat werd gebruikt om het oppervlak te markeren, beschermt het schuim tegen vochtigheid.



BRUINE BUDDYSEAT



08R73-MLA-J00ZA

Voeg een buddyseat in Buffalo Brown toe om het onstuimige design van de Rebel te versterken. Deze buddyseat past perfect bij de bruine rijderszitting (accessoire).



WIEL-STRIPING



08F70-MLA-A00ZA / 08F71-MLA-A00ZA

De wiel-striping, verkrijgbaar in de kleur Mat Axis Grey Metallic, geven uw velgen een finishing touch en bescherming. Een set is geschikt voor één wiel (voor- of achterwiel):

- Strepen 16"-achterwiel 08F70-MLA-A00ZA
- Strepen 18"-voorwiel 08F71-MLA-A00ZA



FR VORKHOES



08F70-MLA-AA0

De vorkhoes zijn gemaakt van hoogwaardig rubber en aan elke kant afgesteld met metalen strips. Ze zijn getest om de buizen te beschermen tegen krassen en de vorkbewegingen te versoepelen.



CENTRAAL TANKPAD

08P70-MLA-A00

De rubberen pad van de tank werd exclusief ontworpen om op de vorm van de tank te passen en beschermt de tank tegen krassen. Het centrale tankpad is voorzien van het "Rebel"-logo.

Het ruitmotief van de oppervlakken komt overeen met het stikselontwerp van de speciale zitting (afzonderlijk verkocht).

SET ZIJDELINGSE TANKPADS

08P71-MLA-A00

Deze rubberen pads werden exclusief ontworpen om op de vorm van de tank te passen en beschermen de tank tegen krassen. Ze dragen bij aan een betere rijgedrag door de grip van de knieën te verbeteren.

Comfort



COMFORTABELE RIJDERSZITTING



08R70-MLA-AA0ZA / 08R70-MLA-AA0ZB

De comfortabele rijderszadel is dikker gemaakt om het comfort en de rijervaring van de rijder te verbeteren, vooral bij langere ritten. Rijders ervaren hierdoor namelijk minder trillingen en schokken van de weg, wat de rijervaring soepeler maakt.

Dikte verhoogd met 10 mm

- 08R70-MLA-AA0ZA Comfortabele rijderszitting *YRA04L* BRUIN
- 08R70-MLA-AA0ZB Comfortabele rijderszitting *NH1L* ZWART



COMFORTABELE BUDDYSEAT



08R70-MLA-DA0ZA / 08R70-MLA-DA0ZB

De comfortabele buddyseat is ontworpen om het comfort en de rijervaring van de bijrijder te verbeteren, vooral bij langere ritten. Bijrijders ervaren hierdoor namelijk minder trillingen en schokken van de weg, wat de rijervaring soepeler maakt.

Dikte verhoogd met 30 mm.

- 08R70-MLA-DA0ZA Comfortabele buddyseat *YRA04L* BRUIN
- 08R70-MLA-DA0ZB Comfortabele buddyseat *NH1L* ZWART



RUGLEUNINGSKIT



08ESY-MLA-BRSBL / 08ESY-MLA-BRSBR

De passagiersrugleuning verhoogt de veiligheid en het comfort van de passagier.

- 08ESY-MLA-BRSBL Rugleuningskit zwart
- 08ESY-MLA-BRSBR Rugleuningskit bruin



WINDSCHEM*



08R71-MLA-A30

Dit windscherm, dat op de schermkap wordt gemonteerd, verbetert het algemene comfort van de rijder door de luchtstroom rond de armen en schouders van de rijder te verminderen. Dezelfde bescherming geldt bij slecht weer, om het lichaam van de rijder droger en warmer te houden en te beschermen tegen rondvliegend vuil. Het heeft een oppervlak in polycarbonaat, met een harde coating om het oppervlak tegen schade te beschermen.



HANDGREEPVERWARMING MET BEVESTIGING

08T70-MLA-AA0

Uiterst fijne, verwarmbare handgrepen die de warmte richten op de delen van de handen die het gevoeligst zijn voor koude, met een geïntegreerde regelaar met vijf niveaus voor een maximaal rijderscomfort.

- Stuurschakelaar
- Geheugenfunctie
- Tft-monitor geeft het geselecteerde warmteniveau weer.
- Een geïntegreerde schakeling voorkomt dat de batterij leegloopt



* Alleen van toepassing op de CMX1100T

Bagage



ZADELTAS RECHTS

08L04-K87-A31

Deze 10 liter grote zadeltas is gemaakt van robuust en licht ballistisch nylon en benadrukt de stoere uitstraling van uw Rebel. Ze laat zich met één beweging bevestigen en losmaken dankzij de (afzonderlijk verkochte) driepuntsadapter. Deze praktische zadeltas is een absolute must voor dagelijks gebruik: ze beschikt over een waterdichte binnentas en is gemakkelijk te dragen. De houder voor de zadeltas rechts is niet inbegrepen.



ZADELTAS LINKS

08L05-K87-A31

Deze 14 liter grote zadeltas is gemaakt van robuust en licht ballistisch nylon en benadrukt de stoere uitstraling van uw Rebel. Ze laat zich met één beweging bevestigen en losmaken dankzij de (afzonderlijk verkochte) driepuntsadapter. Deze praktische zadeltas is een absolute must voor dagelijks gebruik: ze beschikt over een waterdichte binnentas en is gemakkelijk te dragen. De houder voor de zadeltas links is niet inbegrepen.



HOUDER VOOR ZADELTAS

08L72-MLA-J01 / 08L73-MLA-J01

Deze houder is vereist om een zadeltas te bevestigen op uw motorfiets.

Zadeltassen worden afzonderlijk verkocht en kunnen met of zonder de achterdrager worden gemonteerd.

- Rechts 08L72-MLA-J01
- Links 08L73-MLA-J01



ACHTERDRAGER

08L70-MLA-J00

De achterdrager maakt het mogelijk om extra bagage te vervoeren; aan elke kant zijn touwhaken voorzien om lading te bevestigen. Tegelijk verhoogt hij het comfort van de buddyseat door grijppunten aan te bieden, terwijl hij ook compatibel is met de rugleuning voor de passagier en de houders voor zadeltassen.

Max. laadvermogen: 3,0 kg



LOSSE BAGAGEDRAGER

08L71-MLA-J00

De drager voor solorijders vervangt de buddyseat. Het maakt het mogelijk om extra bagage vast te maken en de 'Custom'-look te verbeteren dankzij de gebogen geometrie en het Rebel-logo. Max. laadvermogen: 1,5 kg



rebel



Afbeelding: VS-specificaties. Afbeelding: locatie MJ20

ACCESSOIRES REBEL 500



Van de ene Rebel naar de andere?

Sinds 2013 is The Bike Shed London een motorfietstentoonstelling die als geen ander hulde brengt aan de creatieve cultuur rond de wereld van de custom bikes. Het is daar dat Keita Mikura, de projectleider voor de Rebel, zich liet inspireren om een nieuw soort machine voor jonge rijders te creëren, die meer ruimte voor personalisering bood.

In 2017 werd het Rebel-concept werkelijkheid en bereikte het een ongekend niveau, dankzij de visie en het vakmanschap van twee Britten: Dan Gold, een tatoeëerder en Russ Brown, een custom bike-bouwer.







rebel



Accessoirepacks

Kunt u niet kiezen? Maak zelf uw eigen combinatie!
Alle packs zijn compatibel en combineerbaar.

	STYLE PACK BLACK 08HME-MLH-STSB	STYLE PACK BROWN 08HME-MLH-STSBR	TRAVEL PACK 08HME-MLH-TRS	COMFORT PACK BLACK 08HME-MLH-CMSB	COMFORT PACK BROWN 08HME-MLH-CMSBR
FR vorkhoes	•	•			
Voorvorkafdekking	•	•			
Tankpads zijkanten	•	•			
Koplampkap	•	•			
Rijderszadel zwart	•				
Comfortabele buddyseat zwart	•				
Rijderszadel bruin		•			
Comfortabele buddyseat bruin		•			
Zadeltas rechts			•		
Zadeltas links			•		
Achterdrager			•		
Houder zadeltas rechts			•		
Houder zadeltas links			•		
Bevestiging voor handgreepverwarming				•	•
Handgreepverwarming				•	•
Accessoireaansluiting				•	•
Rugleuning zwart				•	
Rugleuning bruin					•
Losse bagagedrager					
Throw Over-zadeltas					
Zadeltashouder					
Middendeel tankpad					
Beschermingsset buitenkant					
Hoog windscherm					
Buddyseat (Bruin)					
Laag windscherm					
Instelbare remhendel					
					

*Enkel geldig voor de Rebel 500 Special Edition.



Afbeelding: VS-specificaties. Afbeelding: locatie MJ20

Ontwerp & bescherming



KAP VOOR KOPLAMP*



08R70-K87-A30

Met zijn donker getinte inzetstuk bovenaan versterkt het exclusieve design van deze kap de stoere uitstraling van de Rebel en biedt ze tegelijk extra bescherming tegen de wind. Gemaakt van injectie-gegoten ABS-hars, afgewerkt met een matzwarte coating. Niet compatibel met het lage windscherm.



VOORVORKHOEZENSET*

08F70-K87-A31

De vorkhoezen zijn gemaakt van hoogwaardig rubber en aan elke kant afgesteld met metalen strips. Ze zijn getest om de buizen te beschermen tegen krassen en de vorkbewegingen te versoepelen. Ze worden gemonteerd met de vorkafdekkingen (afzonderlijk verkocht) en accentueren de unieke uitstraling van de 500 Rebel.



BUDDYSEAT BRUIN

08R71-K87-J80ZA

Voeg een buddyseat in Buffalo Brown *YRA04L* toe en hij versterkt het onstuimige design van de Rebel. Deze buddyseat past perfect bij de op maat gemaakte bruine rijderszitting.

VOORVORKAFDEKKINGSSET*

08F71-K87-A31

De matzwarte coating van deze voorvorkafdekkingen accentueert de stoere uitstraling van de Rebel. Ze zijn voorzien van interne rubberen strips om te voorkomen dat ze tegen de vorkbuizen komen.



RIJDERSZITTING*



08R70-K2Y-J40ZA / 08R70-K2Y-J40ZB

De op maat gemaakte rijderszitting versterkt het woeste design van de Rebel dankzij de ruitjesstiksels. Het lasser-patroonprocedé dat werd gebruikt om het oppervlak te markeren, beschermt het schuim tegen vochtigheid.

- 08R70-K2Y-J40ZA RIJDERSZITTING *YRA04L* BRUIN
- 08R70-K2Y-J40ZB RIJDERSZITTING *NH1L* ZWART



MIDDENDEEL TANKPAD



08P70-K87-A30

Deze rubberen pad werd exclusief ontworpen om op de vorm van de tank te passen en beschermt de tank tegen krassen.

Het middenkussen met 'Rebel'-logo is ook voorzien van een ruitpatroon dat past bij het ontwerp van de speciale zitting, die afzonderlijk wordt verkocht.

Deze pad is gemaakt van hoogwaardig rubber, voorzien van dubbelzijdige tape en verkrijgbaar in het zwart.



TANKPADS ZIJKANTEN

08P71-K87-A30

Deze rubberen pads werden exclusief ontworpen om op de vorm van de tank te passen en beschermen de tank tegen krassen. Het ruitmotief van de oppervlakken komt overeen met het ontwerp van de speciale zitting, die afzonderlijk wordt verkocht. De zijdelingse tankpads van hoogwaardig rubber verbeteren de grip van de knieën.

Gemonteerd met dubbelzijdige tape en verkrijgbaar in het zwart.

Comfort



LAAG WINDSCHERM

08R74-K87-A30

Het lage windscherm verbetert het comfort door het bovenlichaam van de rijder te beschermen tegen slechte weersomstandigheden en door de luchtstroom rond de schouders van de rijder te leiden. Dit lage windscherm is gemaakt van hoogwaardige 4 mm dikke polycarbonaathars en heeft een afgeronde rand die het kwaliteitsgevoel maximaliseert. Niet compatibel met de kap voor de koplamp.



SET HANDGREEPVERWARMING

08ESY-K2Y-GHS

De handgripverwarming is een slank stuuraccessoire dat de handen van de rijder bij koud weer efficiënt opwarmt in 360°. Ze is voorzien van instelbare warmteniveaus, een slimme warmteverdeling en is naadloos in het design van de motorfiets geïntegreerd. Opmerking: de bevestiging zit bij deze kit inbegrepen.



COMFORTABELE BUDDYSEAT

08R72-K2Y-J40ZA / 08R72-K2Y-J40ZB

De buddyseat is dikker gemaakt om het comfort en de rijervaring van de bijrijder te verbeteren, vooral bij langere ritten. Bijrijders ervaren hierdoor namelijk minder trillingen en schokken van de weg, wat de rijervaring soepeler maakt.

- 08R72-K2Y-J40ZA Comfortabele buddyseat bruin
- 08R72-K2Y-J40ZB Comfortabele buddyseat zwart

Bagage



ZADELTAS LINKS OF RECHTS MET HOUDER

08ESY-K87-BAGS / 08ESY-K87-BAGL

Deze zadeltassen zijn gemaakt van een stevig en licht ballistisch nylon en voegen een extra dosis Rebel-attitude toe aan uw motorfiets. Ze laten zich met een beweging bevestigen en losmaken dankzij de meegeleverde driepuntsadapter. Deze praktische zadeltassen zijn een absolute must voor dagelijks gebruik: ze beschikken over een waterdichte binnentas en zijn gemakkelijk te dragen.

- 08ESY-K87-BAGL - Linkerzijde / 14 liter inhoud / Afmetingen in mm (B x H x D): 320 x 325 x 139
- 08ESY-K87-BAGS - Rechterzijde / 10 liter inhoud / Afmetingen in mm (B x H x D): 320 x 225 x 139
- Max. laadvermogen: 3,0 kg
- Specifieke adapter inbegrepen



ACHTERDRAGER

08L70-K87-J80

Deze robuuste en lichte achterdrager past perfect bij het koetswerk en tast het passagierscomfort niet aan. Hij is compatibel met de afzonderlijk verkochte rugleuning. Max. laadvermogen: 3,0 kg, Grootte: 200 mm x 223 mm



RUGLEUNING

08R71-K2Y-J40ZA / 08R71-K2Y-J40ZB

Deze rugleuning is ontworpen om het comfort van de passagier te verhogen.

- 08R71-K2Y-J40ZA Rugleuning bruin
- 08R71-K2Y-J40ZB Rugleuning zwart



HOOG WINDSCHERM

08R04-K2Y-J40

Dit windscherm is zo ontworpen dat de rijder weinig last heeft van regen en slecht weer.



INSTELBARE REMHENDEL

08U70-K2Y-J40

Deze zwarte aluminium remhendel kan worden afgesteld op de wensen van de rijder. Door een van de vijf vooraf ingestelde standen te selecteren, kunt u de afstand tussen de hendel en de handgreep aanpassen.

12V-AANSLUITING



08U70-K2Y-A00

De 12V accessoireaansluiting kan dankzij de inbegrepen houder netjes naast de meter worden gemonteerd. De bijgevoegde rubberen dop voorkomt dat vloeistoffen of ongewenste voorwerpen in het stopcontact terechtkomen.



ZADELTASSEN

08ESY-MLH-SB

Maak uw Rebel 500 tot een Classic Custom met deze twee zadeltassen van synthetisch leder. Ze zijn ook praktisch dankzij hun opslagcapaciteit van 16 liter per stuk. Houder voor zadeltassen meegeleverd.



LOSSE BAGAGEDRAGER

08L00-K2Y-T40

Eenvoudige drager voor solorijders die samen met het achterspatbord een zachte booggeometrie creëert. Vervangt de buddyseat.



Afbeelding: VS-specificaties. Afbeelding: locatie MJ20

CL



ACCESSOIRES

CL500



Street Scrambler

Honda heeft een lange geschiedenis in het perfect afstemmen van motoren met kleine cilinderinhoud voor rijders wereldwijd. De combinatie van gebruiksvriendelijkheid, bruikbare motorprestaties, betaalbaarheid en een uitgesproken individualiteit maakt dat de motorfietsen zo in trek zijn bij hun eigenaars.

De CL72-tweecilinder uit 1962 was zo'n motorfiets. Als een van de eerste echte 'street scramblers' werd er jarenlang op gereden, mee geracet en van genoten. Het bewees dat een lichte motor met offroad-kwaliteiten ook in de stad bijzonder veel plezier kan geven. Tegenwoordig is die stijl met hoge stuur- en uitlaatpijpen een iconisch kenmerk geworden voor veel motorrijders van de 21^e eeuw.



CL



Accessoirepacks

Kunt u niet kiezen? Maak zelf uw eigen combinatie!
Alle packs zijn compatibel en combineerbaar.

	STYLE PACK 08HME-MLP-ST5	STYLE PACK WHITE 08HME-MLP-STSW	TRAVEL PACK 08HME-MLP-TRS	ADVENTURE PACK 08HME-MLP-ADS
Streep zijafdekking *grijs*	•	•		
Afdekking schokdemper	•	•		
Spatbord vooraan *zwart*	•			
Zijafdekking achter *zwart*	•			
Streep koplampvizier *grijs*	•			
Handbeschermer *zwart*	•			
Koplampvizier *zwart*	•			
Zijafdekking achter *wit*		•		
Spatbord vooraan *wit*		•		
Streep koplampvizier *zwart*		•		
Handbeschermer *wit*		•		
Koplampvizier *wit*		•		
Accessoireaansluiting			•	
Zadeltas rechts			•	
Houder voor zadeltassen			•	
Bevestiging voor handgreepverwarming			•	
Handgreepverwarming			•	
Instelbare remhendel			•	
17" wiel-stripping				•
19" wiel-stripping				•
Middendeel tankpad				•
Hoge zadel				•
Rally-voetsteunen				•
Rugleuning voor topkoffer				
Streep zijafdekking achter				
Zadeltas links				
Achterdrager				
Draagbeugel				
Vergrendeling topkoffer				
Topkoffer 38 liter				
Binnentas voor topkoffer van 38 liter				
Binnencilinder voor sleutelsysteem				



Bescherming & design



ZIJAFDEKKING ACHTER

08F71-K3S-JA0 / 08F71-K3S-JB0

De zijafdekking versterkt de 'scrambler look' van de CL500.

Het is gemaakt van licht en resistent polypropyleen hars.

Opmerking: Dit product kan worden aangevuld met de speciaal ontworpen striping 08F72-K3S-JB0ZD, die afzonderlijk wordt verkocht.

- 08F71-K3S-JA0 ZIJAFDEKKING *WIT*
- 08F71-K3S-JB0 ZIJAFDEKKING *ZWART*



VOORSPATBORD

08F72-K3S-JA0 / 08F70-K3S-JB0

Dit speciaal ontworpen spatbord, dat past bij het ontwerp van de motorfiets, gebruikt licht en schokbestendig polypropyleenhars. Met deze spatbord wordt de scrambler-look versterkt.

Daarnaast is een onderste spatbord inbegrepen dat de remslang enz. beschermt.

- 08F72-K3S-JA0 VOORSPATBORD *WIT*
- 08F70-K3S-JB0 VOORSPATBORD *ZWART*



HANDBESCHERMERS

08P71-K3S-JA0 / 08P70-K3S-JB0

Speciaal ontworpen handbeschermers, die naadloos aansluiten op de vormgeving van de motorfiets.

Ze leiden de lucht rond de handen en armen van de rijder en beschermen tegen rondvliegend vuil, wat het rijcomfort verbetert.

- 08P71-K3S-JA0 HANDBESCHERMER *WIT*
- 08P70-K3S-JB0 HANDBESCHERMER *ZWART*



MIDDENDEEL TANKPAD

08P70-K3S-JA0

De tankpad met Honda-logo helpt de lak van de tank te beschermen tegen krassen en wrijving.



WIEL-STRIPING

08F74-K3S-JA0ZA / 08F75-K3S-JA0ZA

Exclusief ontworpen wiel-striping die de Scrambler-look benadrukt, vervaardigd uit duurzame, weerbestendige materialen. Ze zullen niet vervagen of loslaten, waardoor ze een langdurige, levendige uitstraling hebben, ondanks hun eenvoudige montage. 1 set van elk formaat om een motorfiets te voorzien van accessoires:

- 08F74-K3S-JA0ZA - 17" (achterwiel)
- 08F75-K3S-JA0ZA - 19" (voorwiel)



RALLY-VOETSTEUNEN

08R72-K3S-JA0

De rally-voetsteunen voorkomen dat de laarzen wegglijden door de brede trede met een agressieve puntige vorm. Ze komen ook de stabiliteit en de controle op het terrein ten goede.





KOPLAMPVIZIER



08R71-K3S-JA0 / 08R70-K3S-JB0

Dit koplampvizier, dat speciaal werd ontworpen om aan te sluiten op het design van de CL500, verhoogt het comfort van de rijder door de luchtstroom af te leiden en benadrukt ook de scrambler-look van de motor.

Het is gemaakt van licht en resistent polypropyleen hars.

Opmerking: Dit product worden aangevuld met een bijpassende koplampviziersstreep (08F73-K3S-JB0ZB), die afzonderlijk wordt verkocht.

- 08R71-K3S-JA0 KOPLAMPVIZIER *WIT*
- 08R70-K3S-JB0 KOPLAMPVIZIER *ZWART*



AFDEKKING SCHOKDEMPER



08F73-K3S-JA0

Deze schokdemperkap beschermt de achterwielophanging van de CL500 en zorgt voor een robuustere look. Ze is gemaakt van licht en resistent polypropyleen en is afgewerkt in het zwart.

STREEP ZIJAFDEKKING ACHTER

08F77-K3S-JA0ZA / 08F72-K3S-JB0ZD

Deze exclusieve striping is specifiek ontworpen als aanvulling op de zijafdekking achter en voegt een extra kleurtje toe.

- 08F77-K3S-JA0ZA STREEP ZIJAFDEKKING ACHTER *ZWART*
- 08F72-K3S-JB0ZD STREEP ZIJAFDEKKING ACHTER *GRIJS*

STREEP KOPLAMPVIZIER

08F76-K3S-JA0ZA / 08F73-K3S-JB0ZB

Deze exclusieve striping is specifiek ontworpen als aanvulling op het koplampvizier en voegt een extra kleurtje toe.

- 08F76-K3S-JA0ZA STREEP KOPLAMPVIZIER *ZWART*
- 08F73-K3S-JB0ZB STREEP KOPLAMPVIZIER *GRIJS*



HOGHE ZADEL



08R70-K3S-JA0ZC

Optionele 30 mm hogere zitting, met een vlak design voor meer flexibiliteit tijdens het rijden en een meer uitgesproken scrambler-look.

De extra vulling verhoogt het rijcomfort. Voorzien van het Honda-logo en uitgevoerd in een luxueuze bruine bekleding met contrasterende zwarte stiknaden.



Bagage



TOPKOFFER 38 LITER

08ESY-MLP-TB38

De topkoffer van 38 liter biedt plaats aan een helm. Dankzij het meegeleverde eensleutelsysteem van Honda laat de topkoffer zich openen en sluiten met de contactsleutel. Maximaal laadvermogen: 6 kg

Benodigde accessoires inbegrepen:

- Achterdrager (08L70-K3S-JA0)
- Draagbeugel (08L70-MKK-D00)
- Vergrendeling topkoffer (08L71-K1T-E10)
- Topkoffer 38 liter (08L71-MJP-G50)
- Binnencilinder sleutelsysteem (08M71-KZL-841)



RUGLEUNING VOOR TOPKOFFER

08F00-MJP-G50

Deze rugleuning werd ontworpen als aanvulling op de topkoffer van 38 liter en is gemaakt van polyurethaanschuim om het passagierscomfort te verhogen. Eenvoudige montage zonder boren. (De topkoffer wordt afzonderlijk verkocht)



BINNENTAS VOOR TOPKOFFER VAN 38 LITER

08L75-MJP-G51

Zwarte nylontas met geborduurd zilverkleurig Honda Wing-logo op de bovenzijde en rode ritsen. Uitbreidbaar van 15 tot 25 liter. Wordt geleverd met een verstelbare schouderriem en draaggrepen.





ACHTERDRAGER

08L70-K3S-JA0

De achterdrager met handgrepen verbetert het comfort van de passagier. Die kan worden uitgerust met de Top Box (08L71-MJP-G50) die afzonderlijk wordt verkocht. Bovendien is hij uitgerust met zes touwenhaken voor een stabiele belading.



ZADELTAS LINKS

08L05-K87-A31

Deze zadeltas is gemaakt van robuust en licht ballistisch nylon en benadrukt de stoere uitstraling van uw motor. Ze laat zich met een beweging bevestigen en losmaken dankzij de (afzonderlijk verkochte) driepuntsadapter. Deze praktische zadeltas is een absolute must voor dagelijks gebruik dankzij de waterdichte binnentas en het draaggemak van het handvat of de schouderriem.

- Afmetingen in mm (B x H x D): 320 x 325 x 139
- Capaciteit: 14 liter
- Max. laadvermogen: 3,0 kg

Opmerking: Vereiste houder wordt afzonderlijk verkocht.



HOUDER ZADELTASSEN

08L71-K3S-JA1

Een specifieke houder om de zadeltassen op de motor te plaatsen. Niet inbegrepen: Zadeltassen (08L05-K87-A31 / 08L02-K0Z-J01)

Comfort



HANDGREEPVERWARMINGSKIT

08ESY-MLP-GHS

Uiterst fijne, verwarmbare handgrepen met 360°-verwarming rond de handgrepen. Met geïntegreerde regeling voor een maximaal rijderscomfort en uitstekende designintegratie.

- Vijfstaps variabele verwarmingsniveaus
- Een geïntegreerde schakeling voorkomt dat de batterij leegloopt
- Slimme warmteverdeling die zich richt op de delen van de handen die het meest gevoelig zijn voor kou.

Dit pack bevat:

- Handgriepverwarming (08T71-K3S-JA0)
- Bevestiging handgriepverwarming (08T70-K3S-JA0)



12V-AANSLUITING

08E70-K3S-JA0

Deze 12V-aansluiting is ideaal om elektrische apparatuur van stroom te voorzien of op te laden.



INSTELBARE REMHENDEL

08U70-K3S-JA0

Met deze accessoireremhendel kan de rijder de positie van de hendel optimaliseren voor een uitstekende reikwijdte. Keuze uit vijf posities op een onderlinge afstand van ongeveer 6 mm.



GB350



ACCESSOIRES

GB350



De eenvoudige, universele aantrekkingskracht van een motor.

Dat moest volgens de ingenieurs van Honda de essentie zijn bij het ontwikkelen van de nieuwe GB350S. Aan de hand van alle inzetbare technologie werd er een motor ontworpen die tijdloos, klein van capaciteit en luchtgekoeld is en bovendien uit een enkele cilinder bestaat. Deze motor werkt in een moderne setting niet alleen prettig, maar ook efficiënt.



GB350



Accessoirepacks

Kunt u niet kiezen? Maak zelf uw eigen combinatie!
Alle packs zijn compatibel en combineerbaar.

	STYLE PACK	TRAVEL PACK
	08HME-KOZ-STY	08HME-KOZ-TRA
Bovenleiding motor	•	
Kap voor eenmanszadel	•	
Handgreepuiteinden	•	
Koplampkap	•	
Tankpads zijkanten	•	
Bevestiging mistlicht voor	•	
Mistlichten voor	•	
Zadeltas rechts		•
Zadeltas links		•
Houder zadeltas rechts		•
Houder zadeltas links		•
Handbeschermers		•
Hoog windscherm		•
Handgreep lijm		
Bevestiging voor zadeltas		
Tas voor buddyseat		
Laag windscherm		
Handgreepverwarming		
Bevestiging handgreepverwarming		
USB-lader		



Design



KAP VOOR ENKELE ZITTING



08F70-KOZ-D20ZB

Verfraai de stijl van de GB350S met deze exclusief ontworpen single-seat cowl, die het passagiersgedeelte van het zadel bedekt en zo de sportiviteit en het heritage karakter benadrukt.

- Gemaakt van stevig polycarbonaat
- Kleur: Mat Axis Gray Metallic

Opmerking: Kan niet tegelijkertijd met de zadeltas worden geïnstalleerd.



HANDGREEPUITEINDEN



08F79-KOZ-D10

Bij het ontwerpen van deze handgreeteinden waren stevigheid en corrosiebestendigheid essentiële factoren. Ze zijn voorzien van een unieke bevestigingsbout, die de handvaten extra stijlvol maken.

- Gemaakt van machinaal aluminium

Opmerking: Kan niet tegelijkertijd worden geïnstalleerd met handgreepverwarming en handbeschermers.



KOPLAMPKAP



08F81-KOZ-D10ZC

De koplamphuizing verhoogt het rijcomfort door de luchtstroom af te buigen en voegt een sportieve uitstraling toe aan de voorkant van de motorfiets.

- Gemaakt van stevig polycarbonaat
- Kleur: Mat Axis Gray Metallic

Opmerking: Kan niet tegelijkertijd met een (laag of hoog) windscherm worden geïnstalleerd.

Bescherming



LAAG WINDSCHERM



08R70-KOZ-J21

Het lage windscherm is ontworpen om het comfort van de rijder te verhogen door de 'straatstijl' van de koplampen van de motorfiets te benadrukken en lucht te weren rond de borst van de rijder.

- Gemaakt van duurzaam polycarbonaat
- 260 mm breedte, 155 mm hoogte en 3,2 mm dikte

Opmerking: Kan niet tegelijkertijd worden geïnstalleerd met een zeer hoog windscherm of koplampkap.



BOVENLEIDING MOTOR



08F70-KOZ-D00ZA

De bovenleiding van de motor is gemaakt met een robuuste, extra dikke stalen pijp van 28,6 mm en onderstreept de stoere uitstraling van de cruiser.

- Afgewerkt in mat zwarte lak
- Afmetingen in mm (B x H): 508 x 260

Opmerking: Het mag er stevig uitzien, maar de bovenleiding is niet bedoeld als valbescherming. Het kan ook niet tegelijkertijd met een externe motorbeschermer worden gebruikt.



TANKPADS ZIJKANTEN



08P70-KOZ-D10

De zijdelingse tankpads beschermen de brandstoftank en leveren de rijder meer controle op dankzij de verbeterde kniegrip.

- Gemaakt van hoogwaardig rubber
- Weerbestendig
- Perfecte pasvorm



Bagage



ZADELTAS LINKS



08ESY-KOZ-LSB

Deze praktische linkerzijas van 14 liter is onmisbaar, of het nu gaat om dagelijks woon-werkverkeer of toeren. Door het bevestigingssysteem kunt u de tas snel en eenvoudig van de motor afhalen en door de schouderriem is die gemakkelijk mee te dragen.

- Afmetingen in mm (B x H x D): 320 x 325 x 139
- Capaciteit: 14 liter
- Max. laadvermogen: 3,0 kg
- Waterdichte binnenzak inbegrepen
- Gemakkelijk te dragen dankzij de praktische schouderriem
- Driepuntsadapter meegeleverd in de kit



TAS VOOR BUDDYSEAT



08ESY-KOZ-RSB

Een eenvoudige en functionele achtertas, specifiek aangepast aan de spitse vorm van de buddyseat.

- Het eenvoudige bevestigingssysteem dat is inbegrepen zorgt ervoor dat u de tas op een stabiele manier installeert
- De inhoud van 15 liter kan worden uitgebreid tot 22 liter
- Regenhoes inbegrepen
- Afmetingen in mm (B x L x H): 178 x 285 x 130
- Materiaal: 100% polyester
- Kleur: Zwart



ZADELTAS RECHTS



08ESY-KOZ-SSB

Ongeacht of u de motor voor woon-werkverkeer of toeren gebruikt, is deze handige rechterzadeltas (10 liter) een must-have. Door het bevestigingssysteem kunt u de tas snel en eenvoudig van de motor afhalen en door de schouderriem is die gemakkelijk mee te dragen.

- Afmetingen in mm (B x H x D): 225 x 320 x 139
- Capaciteit: 10 liter
- Max. laadvermogen: 1,0 kg
- Waterdichte binnenzak inbegrepen
- Gemakkelijk te dragen dankzij de praktische schouderriem
- Driepuntsadapter meegeleverd in de kit



Comfort



USB-LADER

08U00-KOZ-E00

Een handige Type-C-aansluiting aan beide kanten, waarmee u zorgeloos apparaten oplaadt. Horizontale bevestiging voor eenvoudig gebruik.



HANDGREEPVERWARMING

08ESY-KOZ-GH

Extreem dunne verwarmde handgrepen die u eenvoudig kunt bedienen via de handgreepschakelaar. Ze voorzien de rijder van comfort tijdens koude weersomstandigheden.

- 5 verwarmingsniveaus
- Gemakkelijk in de hand (even dik als standaard handgrepen)
- Een geïntegreerde schakeling voorkomt dat de batterij leegloopt
- Door de geheugenfunctie weet de motor welke instelling er voor de laatste uitschakeling gebruikt werd



HOOG WINDSCHERM

08R72-KOZ-D10

Het hoge windscherm is ontworpen om het comfort van de rijder te verhogen en de effecten van wind en regen op de rijder te verminderen.

- Gemaakt van duurzaam polycarbonaat
 - 320 mm breedte, 355 mm hoogte en 3,2 mm dikte
- Opmerking: Kan niet tegelijkertijd met het lage windscherm en de koplampkap worden geïnstalleerd.



HANDBESCHERMERS

08P73-KOZ-D10ZB

Verhoog het rijcomfort van de GB350S met deze speciaal ontworpen handbeschermers. Zo vermindert u de negatieve effecten van wind en regen op uw handen.

- Gemaakt van stevig polypropyleen
- Zwarte kleur
- Set bevat linker- en rechterbeschermer
- Formaat: 112 mm lengte en 228 mm breedte.

Opmerking: Kan niet tegelijkertijd met handgreepuiteinden of -verwarmers worden geïnstalleerd.



MISTLICHTEN

08ESY-KOZ-FL

Set van 2 bijkomende led-koplampen vooraan die de zichtbaarheid voor de rijder verhogen en hem beter zichtbaar maken voor het omringende verkeer. De led-mistlichten verhogen de zichtbaarheid in slechte weersomstandigheden dankzij hun sterke helderheid, ondanks het lage energieverbruik.

Bevestigingsstuk 08V79-K3R-D00 bijgevoegd.

De set bevat:

- Bevestigingsstuk mistlicht motorpijp (08V79-K3R-D00)
- Mistlicht vooraan (08V80-K3R-D00)

Opmerking: De bovenleiding van de motor (08F70-KOZ-D00ZA) is noodzakelijk om dit te kunnen installeren.



Dax

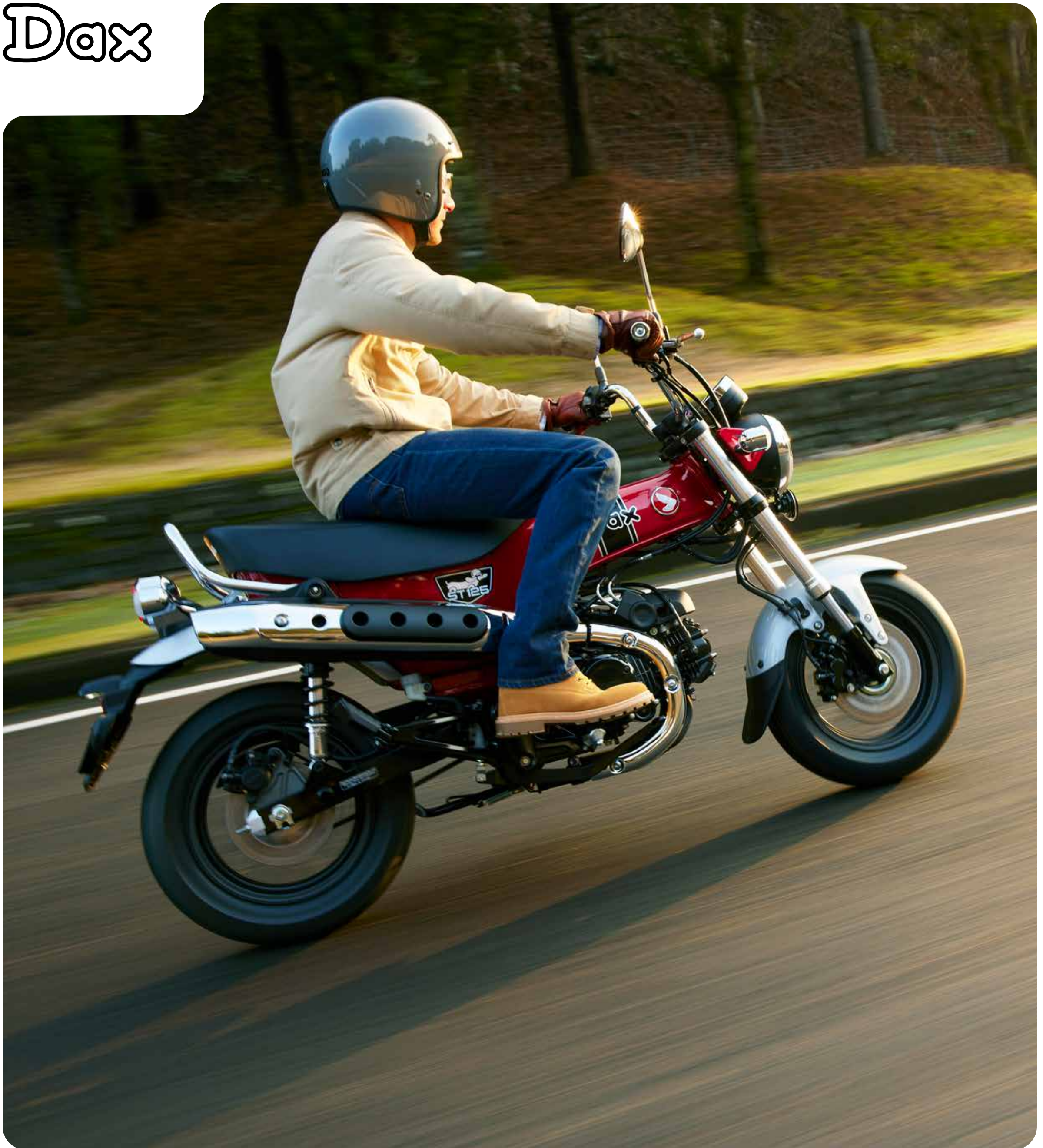

Bagage en comfort



ZADELTASSEN

08ESY-K2W-SBS

Deze zadeltas is gemaakt van PVC-zeildoek en geeft uw motorfiets een stoere look. Ze laat zich met een beweging bevestigen en losmaken dankzij de driepuntsadapter. Deze praktische zadeltas is een absolute must voor dagelijks gebruik dankzij de waterdichte binnentas en het draaggemak van het handvat.



ACHTERDRAGER

08L70-K2W-D10

Hoogwaardige verchromde achterdrager, ontworpen om de opbergcapaciteit van uw motorfiets veilig uit te breiden voor persoonlijke voorwerpen.



USB-LADER

08ESY-K2W-USBS

Type-C USB-standaard die verbinding in elke richting mogelijk maakt. Het aangesloten apparaat wordt automatisch geïdentificeerd voor optimaal opladen.

Accessoirepack

HANDGREEPVERWARMING

08T70-K2W-J20

Fijne verwarmbare handgrepen die zich richten op het meest koudegevoelige gebied van de handen. De geïntegreerde schakeling voorkomt dat de batterij leegloopt.

Opmerking: Kan niet tegelijkertijd worden geïnstalleerd met de originele USB-aansluiting van Honda (Type-C).

	TRAVEL PACK 08HME-K0Z-TRA
USB-lader	●
Achterdrager	●
Houder voor zadeltas	●
Zadeltas	●
Handgreepverwarming	
Bevestiging voor USB-lader	●

Monkey



Bagage



ZADELTASSEN

08ESY-KOF-SBS

Praktische zadeltas gemaakt van PVC-zeildoek, deze zadeltas draagt bij aan de stoere stijl van uw motorfiets. Kan met één druk op de knop worden bevestigd/ losgemaakt dankzij de driepuntsadapter met alle benodigde hulpstukken voor montage.

Zakcapaciteit van 5 l.

Standaardafmetingen in mm (B x H x D): 265 x 265 x 140



ACHTERDRAGER

08L70-KOF-D11

Hoogwaardige verchromde achterdrager, ontworpen om de opbergcapaciteit van uw motorfiets veilig uit te breiden voor persoonlijke voorwerpen.

HANDGREEPVERWARMING

08T70-KOF-JF0

Fijne verwarmbare handgrepen die zich richten op het meest koudegevoelige gebied van de handen. De geïntegreerde schakeling voorkomt dat de batterij leegloopt.

Opmerking: Kan niet tegelijkertijd worden geïnstalleerd met de originele USB-aansluiting van Honda (Type-C).

Comfort



KLOK EN VERSNELLINGSSTANDMETER

08ESY-KOF-CGS

Versnellingsstandmeter met ingebouwde klokfunctie.

PRODUCTGEGEVENS:

- Afmeting behuizing: 50 mm (lengte) x 45 mm (breedte)
- Weergavegrootte: 18 mm (lengte) x 20 mm (breedte)



USB-LADER

08ESY-KOF-USBS

Type-C USB-standaard die verbinding in elke richting mogelijk maakt. Het aangesloten apparaat wordt automatisch geïdentificeerd voor optimaal opladen.

MSX
GR11

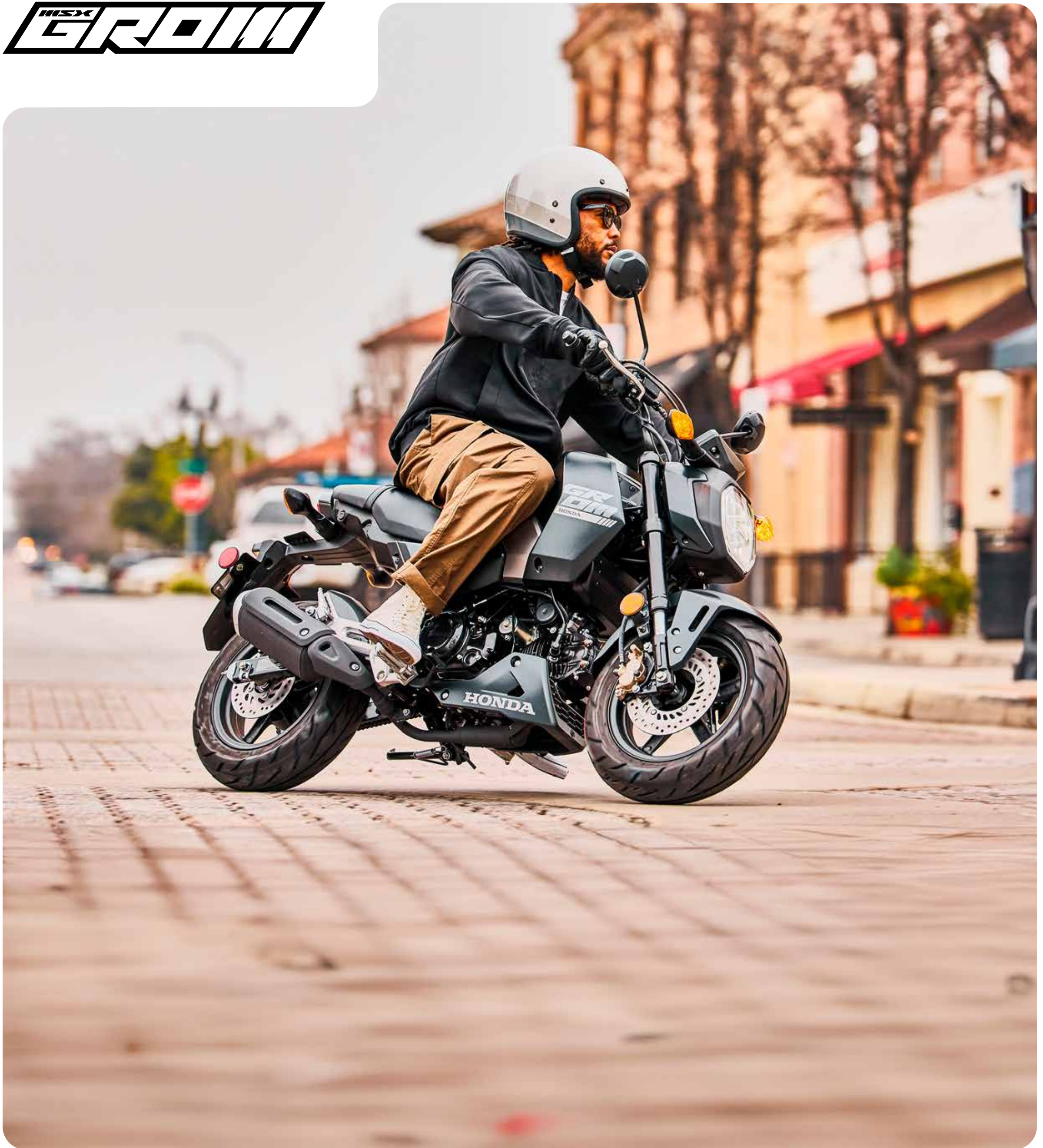

ACCESSOIRES

MSX125 GROM



Accessoirepacks

	COMFORT PACK 08HME-K26-CMF	TRAVEL PACK 08HME-K26-TRA
TAS VOOR BUDDYSEAT		
BEVESTIGING VOOR ZADELTAS		
ACHTERDRAGER		•
ZADELTAS ACHTERAAN		
ZADELTAS		• x2
HOUDER VOOR ZADELTAS		•
SCHERM BIJ HANDGREPEN	•	
LAAG WINDSCHERM	•	
HOUDER VOOR LAAG WINDSCHERM	•	

MSX
GR11



Bagage en comfort



ZADELTAS

08L74-K26-M50

Ongeacht of u de motor voor woon-werkverkeer of toeren gebruikt, is deze handige linkerzadel tas van 5 liter een must-have. Door het bevestigingssysteem kunt u de tas snel en eenvoudig van de motor afhaken en door het handvat is die gemakkelijk mee te dragen.

PRODUCTGEGEVENS

- Afmetingen in mm (B x H x D): 265 x 265 x 140
- Capaciteit: 5 liter
- Max. laadvermogen: 1,0 kg
- Waterdichte binnenzak inbegrepen
- Gemakkelijk te dragen dankzij een handig handvat
- Niet compatibel met 2 up riding
- Uitgerust met een gaasvak aan de binnenkant om kleine spullen in op te bergen
- 2 stuks nodig voor gelijktijdige installatie links en rechts



SCHERM BIJ HANDGREPEN

08P71-K26-M50

Twee getinte handgreepschermen die passen bij het scooterdesign en de rijdersbescherming tegen weersomstandigheden te maximaliseren.

PRODUCTGEGEVENS

- Afmetingen (breedte x hoogte in mm): 215 x 115
- Kleur: Tinted smoke
- Gemaakt van een sterk polycarbonaat (2,5 mm dikte)



LAAG WINDSCHERM

08R71-K26-M50ZD

Het lage windscherm is ontworpen om het comfort van de rijder te verhogen door de 'straatstijl' van de koplampen van de motorfiets te benadrukken en lucht te weren rond de borst van de rijder.

PRODUCTGEGEVENS

- Gemaakt van duurzaam polycarbonaat (3,5 mm dikte)
- Afmetingen (breedte x hoogte in mm): 231 x 248

Opmerking: De bevestiging van het metervizier (afzonderlijk verkrijgbaar) is vereist voor de installatie.



SET MET TAS VOOR BUDDYSEAT

08ESY-K26-RB

Een eenvoudige en functionele achtertas, specifiek aangepast aan de spitse vorm van de buddyseat. Een eenvoudige en stabiele bevestiging wordt verzekerd door de bevestiging voor de tas voor de achterzitting. Tasinhoud van 15 liter die kan worden uitgebreid tot 22 liter en de regenhoes is inbegrepen.

PRODUCTGEGEVENS

- Afmetingen in mm (B x L X H): 355 x 365 x 243
- Bevestiging 08L70-MKP-D00 inbegrepen



ACHTERDRAGER

08L72-K26-M60

Hoogwaardige achterdrager, ontworpen om de opbergcapaciteit van uw motorfiets veilig uit te breiden voor persoonlijke voorwerpen.

PRODUCTGEGEVENS

- Toelaatbare ladingscapaciteit: 3,0 kg
- Kleur: Matte Axis Gray Metallic
- Afmetingen (in mm): 106 x 200
- Materiaal: Staal
- Oppervlaktebehandeling: Onderlaag van kationische elektrodepositie

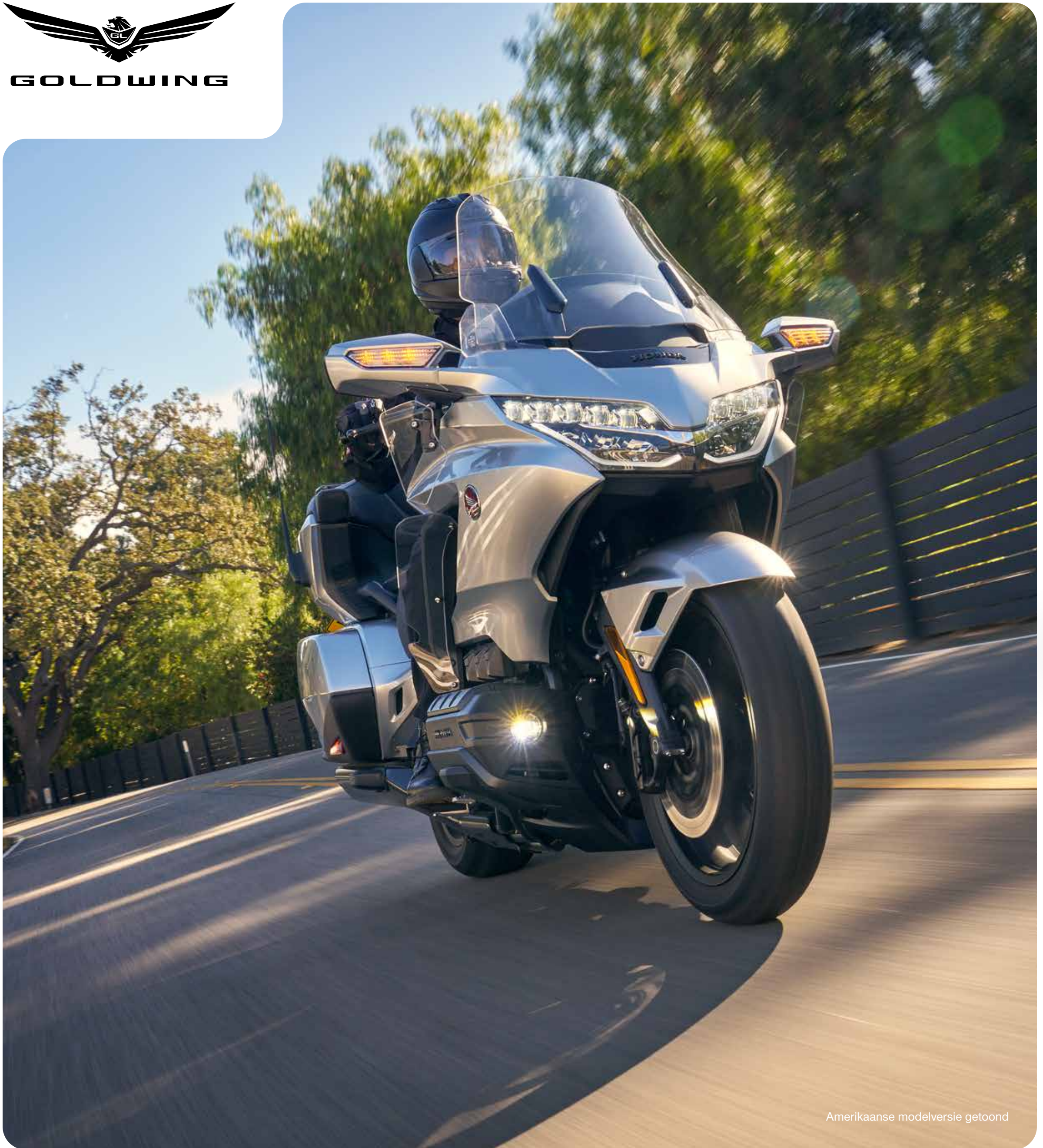

Amerikaanse modelversie getoond

ACCESSOIRES

GL1800 Gold Wing / Gold Wing Tour



Toen langeafstandsreizen met de motor werkelijkheid werden

Honda's Gold Wing is een van de meest iconische namen uit de motorfietsgeschiedenis. De Gold Wing, die in 1975 werd onthuld, werd door de jaren heen een synoniem voor langeafstandsreizen met de motor. De langste motorrit ter wereld, die tien jaar duurde, 279 landen doorkruiste en een totale afstand van 457.000 mijl (735.000 km) besloeg, werd gereden door een Argentijnse motorrijder op een Honda Gold Wing GL1100 uit 1980.

Bron: **Scotto, Emilio**
(2007),
**The Longest Ride: My
Ten-Year 500,000 Mile
Motorcycle Journey,**
MotorBooks/ MBI
Publishing Company,
ISBN 9780760326329





Amerikaanse modelversie getoond

Accessoirepacks

	GOLDWING BAGGER FULL OPTION 08HME-MKC-FOGLBG	GOLDWING TOUR FULL OPTION 08HME-MKC-FOGLTO
Binnentas zadeltas	•	•
Mat voor zadeltas links	•	•
Mat voor zadeltas rechts	•	•
Hoog windscherm	•	•
Centerstand	•	
Rugleuning passagier	•	
Bevestiging led-mistlicht vooraan	•	
Led-mistlichten vooraan	•	
Kit onderkabelboom koffer		•
Binnentas koffer		•
Kofferdekselorganisator		•
Mat voor koffer achter		•
Hoes voor type met koffer (grijs)		•
Led-kofferverlichting		•
Audioschakelaar en bevestigingskit voor passagier		
Versterker & bevestiging		
Luidspreker achter		
Bevestigingskit achterste luidspreker		
Dubbelzijdige plakband A		
Bevestigingsstuk alarm achterdrager		
Set, indicator		
Alarmsysteem		
Veiligheidszoemer		
Set wiel-stripping Candy Prominence Red		
Verchromde voorste remklauwafdekkingen		
Voorste remklauwafdekkingen zwart		
Verchromde zijstandaard		
Linker zadeltas Mat voor Amp		
Hoes voor type met koffer (zwart)		
Hoes voor type zonder koffer		
Halve motorfietsshoes *Grijs*		
Halve hoes voor type met koffer (zwart)		
Hoge passagiersgreep Mat Ballistic Black		
Custom zadel (type zadel sensor)		
Bovenste luchtgeleider		
Brede voetsteunen voor de rijder		
Onderste luchtgeleider		
Rugleuning voor de rijder		
Voetschakelset voor DCT		
12V-accessoireaansluiting		



Amerikaanse modelversie getoond

Bagage



BINNENLAMP KOFFER

08ESY-MLJ-LED

Deze heldere led-kofferverlichting biedt voldoende licht om de inhoud van de koffer te bekijken en organiseren in donkere omgevingen of 's nachts. Onderkabelboom voor koffer inbegrepen.

Opmerking: Enkel van toepassing voor Goldwing met koffer (Toermodel, of kofferaccessoire toegevoegd).



MAT VOOR KOFFER ACHTER

08P04-MKC-L00

Hoogwaardige dikke kwaliteitsmat met antisliprug, met geborduurd Gold Wing-logo voor uw koffer.



BINNENTASSEN VOOR KOFFER/ ZADELTASSEN

08L00-MKC-A00 / 08L01-MKC-A00

Slijtvaste tassen voor de koffer of zadeltassen in ballistische nylon die het meenemen en beschermen van persoonlijke bezittingen gemakkelijker maken tijdens het reizen. Voorzien van versterkte draaggrepen en ritsluitingen met Gold Wing-logo.

- Binnentas koffer 08L00-MKC-A00
- Binnentas zadeltassen 08L01-MKC-A00

Veiligheid en comfort



MAT VOOR ZADELTAS

08P01-MKC-A00 / 08P02-MKC-A00 / 08P03-MKC-A00

Hoogwaardige dikke kwaliteitsmat met antisliprug, met geborduurd Gold Wing-logo.

- Mat voor zadeltas rechts 08P02-MKC-A00
- Mat voor zadeltas links 08P01-MKC-A00
- Zadeltas links met versterker Mat 08P03-MKC-A00

12V-ACCESSOIREAANSLUITING

08U79-MKC-A00

Dit handige 12V-stopcontact (2A) kan elektrische uitrusting opladen of van stroom voorzien.

ALARMKIT

08ESY-MLJ-ALS

Dit alarmsysteem is speciaal ontworpen voor de bescherming van de motor en gaat diefstal tegen.

- Volledig instelbaar met 3 gevoeligheidsniveaus en 4 zoemerpatronen
- Antwoord-terug-functie (vergemakkelijkt het terugvinden van uw motor)
- Aanbevolen automatische inschakeling 60 seconden na het uitschakelen van de ontsteking (kan worden uitgeschakeld)
- Het alarm begint te zoemen wanneer een afwijking wordt gedetecteerd, die vervolgens kan worden uitgeschakeld via de meegeleverde afstandsbediening of het contact weer inschakelen



LED-MISTLICHTEN VOORAAN*

08ESY-MKC-FLK18

Deze twee verstelbare, helderwitte led-mistlichten verhogen uw zicht en maken u ook beter zichtbaar voor het omringende verkeer. Levert 880 lumen en heeft een hardgecoate lens. Waterdichte connectoren inbegrepen.



HOOG WINDSCHEM

08R71-MKC-ED1

Groter en breder dan het standaard windscherm en biedt extra bescherming tegen de elementen. Respectievelijk 225 mm en 100 mm langer dan de windschermen van de Gold Wing en Gold Wing Tour.



BOVENSTE LUCHTGELEIDERS

08R72-MKC-A01

Luchtgeleider in polyurethaan, ontworpen om beter te beschermen tegen de wind en lucht weg te leiden van de rijder. Speciaal ontworpen om het comfort te verbeteren en om bij de stijl van uw motorfiets te passen.



ONDERSTE LUCHTGELEIDER

08R73-MKC-A01

Speciaal ontworpen om het comfort te verbeteren en om bij de stijl van uw motorfiets te passen; biedt extra windbescherming tegen de elementen.



RUGLEUNING PASSAGIER*

08R70-MKC-A10

Op maat gemaakte, hoogwaardige rugleuning met gebosseleerd Gold Wing-logo om het comfort van de passagier te verbeteren. Alleen voor Gold Wing-modellen zonder koffer.



RUGLEUNING VOOR DE RIJDER

08R75-MKC-A01

Op maat gemaakte, hoogwaardige rugleuning met gebosseleerd Gold Wing-logo; biedt ondersteuning voor extra comfort. Uniek design kantelt naar voren voor gemakkelijke toegang tot de buddyseat. Niet compatibel met custom zitting.



CUSTOM ZITTING

08R70-MKC-C00

Voorzien van custom stikpatroon met gebosseleerd Gold Wing-logo. Biedt een luxueuze zithouding en een grotere rugleuning dan de standaardoptie. Dit wordt dan geïntegreerd in het ontwerp voor extra ondersteuning en meer comfort. Gemonteerd op een hoogwaardige, spuitgegoten zitkuip. Niet compatibel met de rugleuning voor de rijder.

Twee versies verkrijgbaar:

- voor Gold Wing-versies met DCT 08R70-MKC-C00
 - voor Gold Wing-versies met MT 08R76-MKC-A00
- Zittingverwarming alleen beschikbaar voor Goldwing Tour.



Amerikaanse modelversie getoond



BREDE VOETSTEUNEN VOOR DE RIJDER
08R72-MKC-AEO

De brede voetsteunen voor de rijder verbeteren het comfort van rijders die meer ruimte wensen om hun voeten te plaatsen. Gemaakt van aluminium en voorzien van een volledig rubberen pad voor extra comfort.



HOGHE HANDRAILS VOOR PASSAGIER*
08R70-MKC-AFOZA

Een set hoge handrails voor de passagier die de bestaande lagere rails vervangen. Dit accessoire stelt de passagier in staat om zijn handen goed te plaatsen, zodat de rail kan worden gebruikt om dingen vast te binden aan de zitting en het helpt ook bij het optillen van de motorfiets om hem op de midden-standaard te zetten.



VOETSCHAKELSET VOOR DCT
08U71-MKC-A00

Met deze complete kit kunt u op DCT-modellen schakelen in het traditionele '1-down-5-up'-formaat met behulp van een versnellingspook aan de linkervoet. Werkt samen met de schakelhendels aan het stuur, zodat u de keuze hebt om een van beide te gebruiken.

* Alleen van toepassing op Gold Wing Bagger

Audiosysteem & elektronica



LUIDSPREKERSET ACHTER*

08ESY-MKC-RR21

Twee luidsprekers van 25 watt die het audiosysteem van de Goldwing Bagger uitbreiden (type zonder koffer). De luidsprekers achter zijn in de zadeltassen van de Gold Wing geïnstalleerd. Hardware en kabels inbegrepen.



AUDIOSCHAKELAARS VOOR PASSAGIER

08A70-MKC-A00

Handige audiobedieningstoetsen waarmee uw passagier het volume, de bron en de track kan aanpassen.

VERSTERKERSET

08A70-MKC-L00

Versterker die speciaal werd ontworpen voor uw motorfiets om zuivere en heldere muziek te leveren voor de ultieme audio-ervaring op de open weg. Omvat alle componenten die nodig zijn om het accessoire te monteren op de Tour-versies. Voor de Bagger-versie is 08B71-MKC-A01 vereist.

AUX-KABEL

08A87-MKC-A00

Met deze kabel kunt u een toestel opladen of van stroom voorzien en een digitaal opslagapparaat aansluiten op het audiosysteem van uw motorfiets. Te installeren in de koffer of de linker zadeltas.

LUIDSPREKER- & VERSTERKERSET *

08ESY-MLJ-SABS

Met deze 55 W luidsprekers kan u het audiosysteem uitbreiden tot 4 luidsprekers op uw Gold Wing (type zonder koffer).

De achterluidsprekers zijn geïnstalleerd in de zadeltassen, de versterker is speciaal ontworpen voor uw motor om schone en heldere muziek te bieden voor de ultieme audio-ervaring op de open weg.



Amerikaanse modelversie getoond

Design



VOORSTE REMKLAUWAFDEKKINGEN

08F73-MKC-A00 / 08F74-MKC-A00

Spuitgegoten ABS-afdekkingen zorgen voor een aangepaste styling en extra luchtstroom naar uw voorste remklauwen voor koeling.

Keuze uit twee kleuren:

- Chroom 08F73-MKC-A00
- Zwart 08F74-MKC-A00



VERCHROOMDE ZIJSTANDAARD

08M70-MKC-A00

Verchroomde zijstandaard die uw motor een stijlvolle toets geeft.



WIEL-STRIPING

08F71-MKC-A10ZA

Makkelijk aan te brengen wielsticker set. Rode vinyl strepen met kleuraccenten en Gold Wing-logo voor een custom look.

De gemakkelijk te installeren wiel-striping set tilt het design van de Gold Wing naar een hoger niveau en voegt er een extra bescherming aan toe.

Leverbaar in de volgende kleuren:

- Candy Prominence Red 08F71-MKC-A10ZA
- Indi Gray Metallic 08F71-MKC-A10ZB (afgebeeld)
- Orange 08F71-MKC-A10ZD

Onderhoud



MIDDEN-STANDAARD

08M71-MKC-A00

De midden-standaard maakt het mogelijk om de motorfiets veiliger te parkeren op diverse ondergronden en vergemakkelijkt onderhoudswerken.

Standaarduitrusting in Gold Wing Tour-versies.



HOES VOOR TYPE MET KOFFER

08P71-MKC-A00ZD / 08P71-MKC-A00ZE

Waterbestendig, 300 denier-stof met een zachte binnenvoering die de motorfiets laat drogen terwijl hij afgedekt is. Beschermt de lak tegen kleurvervaging door uv-straling. Opbergtas inbegrepen.

Keuze uit twee kleuren:

- Grijs 08P71-MKC-A00ZD
- Zwart 08P71-MKC-A00ZE



HOES VOOR TYPE ZONDER KOFFER

08P71-MKC-A10

Waterbestendige, 300 denier-stof die de motorfiets laat drogen terwijl hij afgedekt is en het lakwerk beschermt tegen UV-stralen om vervagen te voorkomen. Voorzien van een zachte binnenvoering verluchting, en Gold Wing-logo's met grijze biezen. Voorzien van een opbergtas.



HALVE HOES VOOR TYPE MET KOFFER

08P71-MKC-L00ZC

Zachte, lichte en compacte microvezelhoe in waterdichte stof: laat de motorfiets drogen terwijl hij afgedekt is en beschermt de lak tegen uv-stralen om kleurvervaging te voorkomen. Voorzien van een zachte binnenbekleding, ventilatie, CB-antenneopening en Gold Wing-logo's met grijze bekleding. Voorzien van een opbergtas.

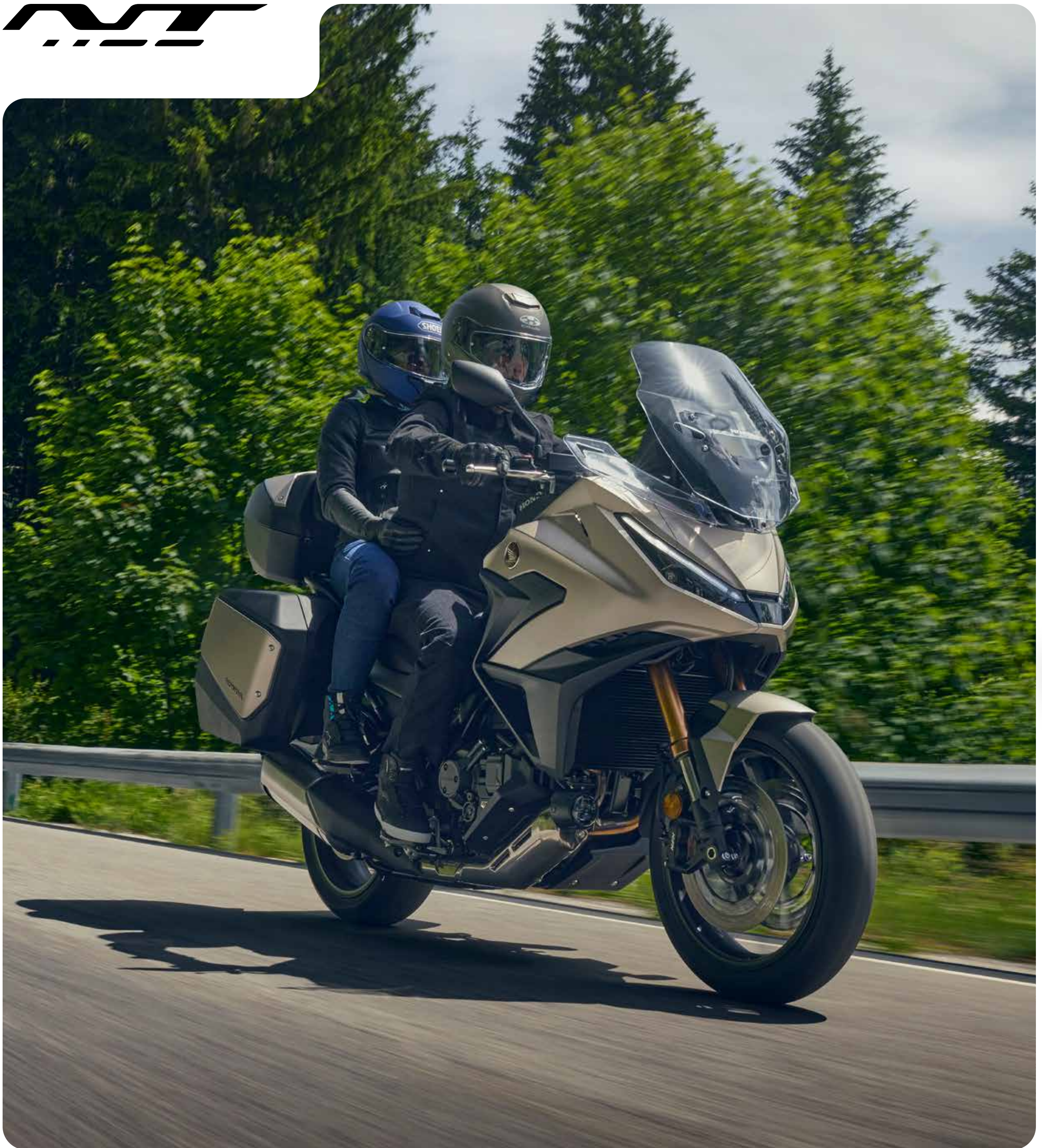

ACCESSOIRES

NT1100



Welkom in het nieuwe touringtijdperk

Honda heeft al lang een reputatie als constructeur van dynamische, praktische en veelzijdige tourers. Iconen als de Pan European en Deauville creëerden een trouwe klantenbasis, dankzij de tastbare aantrekkingskracht van lange reizen in een aantrekkelijk totaalpakket.

De NT1100 uit 2022 zet die traditie voort. Met zijn mix van sportieve prestaties, comfort voor de hele dag en een uitgebreide uitrusting, die een nieuw touringtijdperk inluidt, is de NT1100 een machine die u net zo gemakkelijk naar de andere kant van het continent als naar het werk brengt.





Access

Handmatige topkof

Binnentas van 25 lit

Binnencilinder voor

Bevestiging mistkop

Mistlichten voor

Tanktas 4,5 liter

Comfortabele voets

Comfortabele budc

Topkoffer zwarte pa

Comfortabele rijder

Paneel topkoffer Gu

Paneel topkoffer Pe

Paneel topkoffer Ma

Bevestigingsstuk al

Alarmsysteem

Veiligheidszoemer

Topkoffer zwarte pa

Binnentas voor topl

Rubberen pad voor

Decoratieve striping

Decoratieve striping

Rugleuning voor top

Parkeerhendel

Afdekking parkeerh

Topkoffer 38 liter

Vergrendeling topk

Binnentas voor topl

Bevestiging van alu

R/L-paneel voor zij

Paneel topkoffer (A

Tanktas 3 liter

Koetswerkonderdee

Quick shifter

	VOYAGE PACK GUNMET BLACK METALLIC 08HME-MLF-VYSBL	VOYAGE PACK BLUE 08HME-MLF-VYSB	VOYAGE PACK IN MAT WARM ASH METALLIC 08HME-MLF-VYSAS	URBAN PACK GUNMETAL BLACK 08HME-MLF-URSBL	URBAN PACK BLUE 08HME-MLF-URSB	URBAN PACK IN MAT WARM ASH METALLIC 08HME-MLF-URSAS
er 50 liter	•	•	•	•	•	•
ter voor topkoffer	•	•	•	•	•	•
sleutelsysteem (Wave Key)	•	•	•	•	•	•
olampen	•	•	•			
	•	•	•			
	•	•	•			
steunen voor buddyseat	•	•	•			
lyseat	•	•	•			
ad, rood kussen	•	•	•			
szadel	•	•	•			
unmet Black Metallic	•			•		
earl Hawkseye Blue		•			•	
at Warm Ash Metallic			•			•
arm				•	•	•
				•	•	•
				•	•	•
ad, zwart kussen				•	•	•
koffer						
topkoffer 50 liter						
g (Nhc52m/pb409p9)						
g (Yr386m)						
okoffer						
endel						
offer						
koffer van 38 liter						
minium panelen						
koffers (Al)						
)						
el van sleutelsysteem						



Bagage



TOPKOFFER 50L MET PAD EN ZWART KUSSEN

08ESY-MLF-TBBAS / 08ESY-MLF-TBBB2 / 08ESY-MLF-TBBLB

Topkoffer (50l) waar twee grote helmen in kunnen worden opgeslagen. Met de ingebouwde sleutelcilinder kan de topkoffer worden vergrendeld, zelfs wanneer hij uit de drager is verwijderd.

Deze kit omvat:

- Topkoffer handmatig, 50l (08L73-MKT-D00)
- Paneel topkoffer *PB409P* Blauw (08L82-MKT-D00ZQ)
- Topkoffer pad kussen zwart (08R74-MLF-E00ZA)
- Sleutelsysteem binnencilinder (WAVE KEY) (08M70-MJE-D03)
- 08ESY-MLF-TBBAS 50L topkoffer in Mat Warm Ash Metallic met zwarte kussenkit
- 08ESY-MLF-TBBB2 50L topkoffer in Gunmetal Black Metallic met zwarte kussenkit
- 08ESY-MLF-TBBLB 50L topkoffer in Pearl Hawkseye Blue met zwarte kussenkit



TANKTAS 3 L

08L89-MKS-E00

Deze lichte en compacte zwarte tanktas is praktisch voor het opbergen van kleine accessoires. Hij is speciaal ontworpen om de handgrepen niet te hinderen bij het sturen.

Bij de installatie ervan wordt een gesp (one touch) en een magneet gebruikt. Dit zorgt ervoor dat de tas goed blijft zitten maar ook eenvoudig te verwijderen is.

- Kleur: Zwart
- Capaciteit: 3 l
- Materiaal: Polyester
- Maximaal laadvermogen: 1,5 kg



TOPKOFFER 38 LITER

08L71-MJP-G50

De topkoffer van 38 liter biedt plaats aan een helm. Dankzij het eensleutelsysteem van Honda laat de topkoffer zich openen en sluiten met de contactsleutel. Maximaal laadvermogen: 6 kg

Opmerking: Achterdrager, topkofferslot en de binnencilinder van het sleutelsysteem worden afzonderlijk verkocht.



RUGLEUNING VOOR TOPKOFFER

08F00-MJP-G50

Deze rugleuning werd ontworpen als aanvulling op de topkoffer van 38 liter en is gemaakt van polyurethaanschuim om het passagierscomfort te verhogen. Eenvoudige montage zonder boren.

Opmerking: De topkoffer van 38 liter is niet inbegrepen.



TOPKOFFER 50L MET PAD EN ROOD KUSSEN

08ESY-MLF-TBBR2 / 08ESY-MLF-TBRAS / 08ESY-MLF-TBRB

Topkoffer (50l) waar twee grote helmen in kunnen worden opgeslagen. Met de ingebouwde sleutelcilinder kan de topkoffer worden vergrendeld met de contactsleutel van de motor, zelfs wanneer hij uit de drager is verwijderd. Deze kit omvat:

- Topkoffer handmatig, 50l (08L73-MKT-D00)
- Paneel voor topkoffer *YR386M* Mat. Warm Ash Metallic (08L82-MKT-D00ZP)
- Topkoffer pad kussen zwart-rood (8R74-MLF-E00ZB)
- Sleutelsysteem binnencilinder (WAVE KEY) (08M70-MJE-D03)
- 08ESY-MLF-TBBR2 50L topkoffer in Gunmetal Black Metallic met rode kussenkit
- 08ESY-MLF-TBRAS 50L topkoffer in Mat Warm Ash Metallic met rode kussenkit
- 08ESY-MLF-TBRB 50L topkoffer in Pearl Hawkseye Blue met rode kussenkit



BINNENTAS VAN 25 LITER VOOR TOPKOFFER

08L77-MKT-D00

Deze binnentas voor de topkoffer heeft een volume van 25 liter en is gemakkelijk te dragen dankzij de schouderriem. Met Honda-logo.

PRODUCTGEGEVENS

- Materiaal: Polyester PVC
- Kleur: Zwart



SET ALUMINIUM PANELEN VOOR ZIJKOFFERS

08L80-MKT-D00

De set van 2 aluminium panelen vult het design van de koffers aan en voegt een extra dosis avontuur toe.

BEVESTIGING VAN ALUMINIUM PANELEN

08L76-MLF-E00

Hardwareset die nodig is om de set aluminium panelen voor zijkkoffers te installeren.



BINNENTAS VOOR TOPKOFFER VAN 38 LITER

08L75-MJP-G51

Zwarte nylontas met geborduurd zilverkleurig Honda Wing-logo bovenaan en rode ritsen. Wordt geleverd met een verstelbare schouderriem en draaggreep.



ALUMINIUM PANEEL VOOR TOPKOFFER

08L83-MKT-D00

Aluminium paneel voor de topkoffer van 50 liter dat het stoere uiterlijk van de motorfiets verbetert en het ontwerp van de koffer aanvult (topkoffer niet inbegrepen).



BINNENTAS VOOR TOPKOFFER

08L81-MKS-E00

Deze waterdichte binnentas is gemaakt van robuuste stof en wordt geleverd met twee schouderriemen en een draaghendel. De tas is voorzien van waarschuwend reflectielicht en een Honda-logo en kan direct op uw motorfiets worden geplaatst.

- Stof: Geteerd zeildoek 250D PVC
- Kleur: Zwart
- Afmetingen (L x B x H in mm): 310 x 480 x 200

Comfort & Veiligheid



SET MISTLICHTEN

08ESY-MLF-FLS

Set van 2 extra ledlichten vooraan die het zicht van de rijder bij slecht weer verhogen en hem ook beter zichtbaar maken voor ander verkeer.

Deze kit omvat:

- Bevestiging led-mistlichten vooraan (08V80-K3R-D00)
- Led-mistlichten vooraan (08V70-MLF-E80)



COMFORTABELE PASSAGIERSSTEUNEN

08R71-MJP-G50

Optionele aluminium voetsteunen voor de buddyseat met een dikker rubberen kussentje, breder dan de standaard voetsteunen voor meer comfort en minder trillingen.



COMFORTABELE BUDDYSEAT

08R73-MLF-E00ZA

Dankzij de zachtere constructie en de 15 mm grotere dikte biedt deze buddyseat een extra comfortniveau om de rijervaring te verbeteren.





COMFORTABELE RIJDERSZADEL

08R75-MLF-E00ZA

Dankzij de zachtere constructie en vulling biedt deze accessoire zadel een hoger comfortpeil en verbetert ze de rijervaring zonder de hoogte te verhogen.

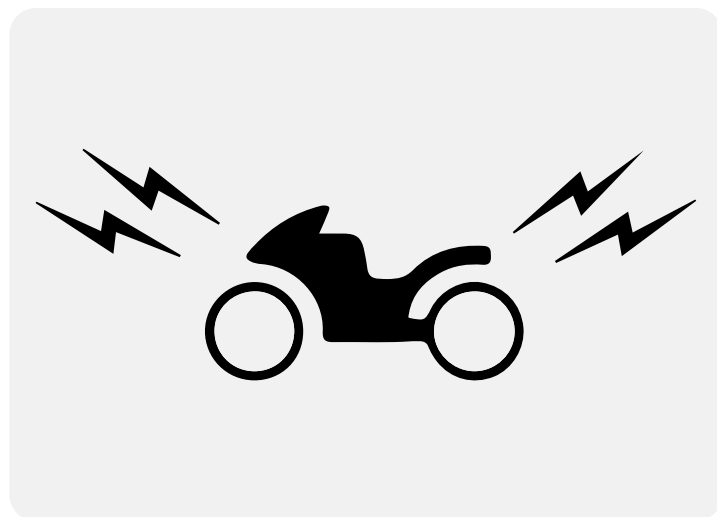

ALARMKIT

08ESY-MLF-ALS

Dit alarmsysteem is speciaal ontworpen voor de bescherming van de motor en gaat diefstal tegen. De werking wordt bediend en aangegeven via de handgreepschakelaar en het tft-scherm van de motor. Door de meegeleverde afstandsbediening is bediening mogelijk binnen het werkbereik.

Deze eenvoudige kit bevat:

- een alarmsysteem (08E71-MKT-D70)
- een veiligheidszoemer (08E73-MKT-D70)
- een alarmbevestiging (08E70-MLF-E80)



Prestaties & design



QUICK SHIFTER

08U70-MLF-E00

De quick shifter, die alleen verkrijgbaar is op de handgeschakelde versies van de NT1100, maakt het mogelijk om vlot en zonder koppeling op en terug te schakelen. Voor een nog comfortabelere en sportievere rijervaring.



PARKEERHENDEL

08F70-MKT-D00

Met dezelfde zwarte geanodiseerde behandeling als de bekleding voegt deze aluminium parkeerhendel een verfijnde designtoets toe aan de cockpit van de motorfiets.

AFDEKKING PARKEERHENDEL

08F72-MKT-D00

Met zijn zwarte geanodiseerde behandeling en het geïntegreerde Honda-logo versterkt deze aluminium afdekking voor de parkeerhendel de esthetiek van uw motorfiets en voegt ze een exclusieve en stijlvolle toets toe aan het design ervan.



DECORATIEVE STRIPING

0R24M-SAD-023ZA / 0R24M-SAD-023ZB

Set decoratieve striping die de look van de NT1100 accentueert en het kleurenpalet een extra vleugje sportiviteit en diepgang geven. De set bevat stickers voor de stroomlijnkappen, wielen en zijkoffers. Implementatie wordt aanbevolen als u de kleur Mat Warm Ash Metallic mooi vindt. Dit product is een custom onderdeel.

- 0R24M-SAD-023ZA decoratieve striping (NHC52M/PB409P9)
- 0R24M-SAD-023ZB decoratieve striping (YR386M)



 **HONDA**

SCOOTER- ACCESSOIRES



FORZA 750



ACCESSOIRES FORZA 750



Een absolute must



CONSOLETTAS

08L79-MKT-D00

De consolettas past perfect tussen uw benen en heeft een exclusief design. De tas is ideaal om belangrijke spullen in te vervoeren. Er zit tevens een gleuf aan de voorkant waardoor u elektrische bedrading kunt steken.

- Kleur: Zwart
- Capaciteit: 9 liter
- Laadgewicht: 2 kg
- Materiaal: Polyester

Opmerking: Regenhoes inbegrepen.

Accessoirepacks

	STYLE PACK 08HME-MKV-ST5	COMFORT PACK 08HME-MKV-CMS	TRAVEL PACK IN MAT WARM ASH METALLIC 08HME-MKV-TRSA	TRAVEL PACK IN BALLISTIC BLACK METALLIC 08HME-MKV-TRSB	TRAVEL IN IRAD GRAY ME 08HME-MK
Parkeerhendel	•				
Zijafdekkingen	•				
Afdekking parkeerhendel	•				
Bodempanelen	•				
FR BEVESTIGING mistlicht	•				
Mistlichten voor	•				
Handgreeplijm		•			
Consoletas		•			
Windgeleider		•			
Comfortzitting *zwart*		•			
Handgreepverwarming		•			
Zijkoffer (R26, L33)			•	•	•
Houder voor zijkoffers			•	•	•
Binnentas voor zijkoffers			•	•	•
R/L-paneel voor zijkoffers Warm Ash Metallic			•		
Binnencilinder voor sleutelsysteem (Wave Key)			• x2	• x2	• x
Paneel R/L zijkoffer Mat Ballistic Black Metallic				•	
Paneel topkoffer in Iridium Gray Metallic					•
Smart topkoffer 50 LITER					
Aluminium achterdrager Omega Silver Metallic					
Opener smart topkoffer					
Binnentas (25L) voor topkoffer					
Bagageverdeler					
Paneel topkoffer Mat Warm Ash Metallic					
Topkoffer zwarte pad, zwart kussen					
Topkoffer zwarte pad, rood kussen					
Paneel topkoffer In Mat Ballistic Black Metallic					
Bevestigingsstuk alarm					
Alarmsysteem					
Veiligheidszoemer					
Rugleuning voor topkoffer					
Topkoffer 38 LITER					
Vergrendeling topkoffer					
Handmatige topkoffer 50 LITER					
Binnentas voor topkoffer van 38 liter					
R/L-paneel voor zijkoffers (Al)					
Binnentas voor topkoffer					
Paneel R/L zijkoffer Iridium Grijs Metallic					
Paneel topkoffer (Al)					
Rubberen pad voor topkoffer 50 LITER					
Koetswerkonderdeel van sleutelsysteem					
Passagiersrugleuning Forza					



Kunt u niet kiezen? Maak zelf een combinatie! Alle packs zijn compatibel en combineerbaar.

URBAN PACK
IRIDIUM
METALLIC
V-TRSG

URBAN PACK
ASH METALLIC
ZWART KUSSEN
08HME-MKV-URSAB

URBAN PACK
ASH METALLIC
ROOD KUSSEN
08HME-MKV-URSAR

URBAN PACK
MAT BALLISTIC
BLACK METALLIC
ZWART KUSSEN
08HME-MKV-URSBB

URBAN PACK
MAT BALLISTIC
BLACK METALLIC
ROOD KUSSEN
08HME-MKV-URSBR

URBAN PACK
IRIDIUM GRAY
METALLIC ZWART
KUSSEN
08HME-MKV-URSGB

URBAN PACK
IRIDIUM GRAY
METALLIC
ROOD KUSSEN
08HME-MKV-URSGR

x2

•
•
•
•
•
•
•

•
•
•
•
•
•
•

•
•
•
•
•
•
•

•
•
•
•
•
•
•

•
•
•
•
•
•

•
•
•
•
•





Bagage



SMART TOPKOFFERSET



08ESY-MKT-TB50S

Deze 50 liter grote topkoffer met Honda SMART-sleutelsysteem biedt de mogelijkheid om het deksel te openen zonder de sleutel te gebruiken. Biedt plaats aan twee helmen. Met de ingebouwde sleutelcilinder kan de topkoffer worden vergrendeld, zelfs wanneer hij uit de drager is verwijderd. Een rugleuning is inbegrepen om het passagierscomfort te verhogen.

- Afmetingen: L 470 mm x B 600 mm x H 340 mm
- Maximaal laadvermogen: 6 kg
- Kleur: Zwart

Opmerking: Achterdrager niet inbegrepen

Optionele kleurpanelen voor topkoffers:

- Warm Ash Metallic 08L82-MKT-D00ZP
- Mat Ballistic Black Metallic 08L82-MKT-D00ZN
- Iridium Gray Metallic 08L82-MKT-D00ZM



BINNENTASSEN VOOR ZIJKOFFERS



08L78-MKT-D00

Set van twee binnentassen die aansluiten op het nieuwe design van de zijkooffers. Deze binnentassen zijn verkrijgbaar in het zwart en met een discrete Honda-signatuur en worden geleverd met een schouderriem om ze gemakkelijk mee te nemen.

PANEEL R/L ZIJKOFFER (AL)

08L80-MKT-D00

Set van 2 aluminium panelen die het design van de zijkooffers aanvullen met een extra dosis avontuur.

- Materiaal: Aluminium
- Met Honda-logo's
- Linker- en rechterset

BINNENTAS VAN 25 LITER VOOR TOPKOFFER



08L77-MKT-D00

Deze binnentas voor de topkoffer heeft een volume van 25 liter en is gemakkelijk te dragen dankzij de schouderriem. Met Honda-logo.

PANEEL TOPKOFFER (AL)

08L83-MKT-D00

Aluminium paneel voor de topkoffer van 50 liter dat het stoere uiterlijk van de motorfiets verbetert en het ontwerp van de koffer aanvult.

Opmerking: Smart of handmatige topkoffer (50 liter) worden niet meegeleverd.

ACHTERDRAGER

08L74-MKT-D00ZC

Aluminium achterdrager, vereist voor de installatie van alle beschikbare topkoffers. Het design is voorzien van handgrepen voor extra passagierscomfort.

Maximaal laadvermogen: 10 kg

TOPKOFFERKUSSEN ROOD/ZWART

08R74-MLF-E00ZA / 08R74-MLF-E00ZB

Deze rugleuning, die werd ontworpen als aanvulling op de topkoffer van 50 liter, verhoogt het passagierscomfort en gaat vermoeidheid tijdens lange ritten tegen.

Gebruik met standaard zitting wordt aanbevolen.

- Topkoffer pad zwart kussen zwart 08R74-MLF-E00ZA
- Topkoffer pad zwart kussen rood 08R74-MLF-E00ZB



HANDMATIGE TOPKOFFER 50 LITER

08L73-MKT-D00

Topkoffer van 50 liter die plaats biedt aan twee helmen. Met de ingebouwde sleutelcilinder kan de topkoffer worden vergrendeld, zelfs wanneer hij uit de drager is verwijderd. Moet worden gemonteerd met een achterdrager en het rubberen pad voor de topkoffer (afzonderlijk verkocht)

- Afmetingen: L 470 mm B 600 mm H 340 mm
- Maximaal laadvermogen: 6 kg
- Kleur: Zwart

Opmerking: Achterdrager, rubberen pad topkoffer en sleutelsysteem binnencilinder (Wave Key) zijn niet inbegrepen.



BINNENTAS VOOR TOPKOFFER

08L81-MKS-E00

Deze waterdichte binnentas is gemaakt van robuuste stof en wordt geleverd met twee schouderriemen en een draaghendel. De tas is voorzien van waarschuwend reflectielicht en een Honda-logo en kan direct op uw motorfiets worden geplaatst.

- Materiaal: Geteerd zeildoek 250D PVC
- Kleur: Zwart
- Afmetingen (L x B x H in mm): 310 mm x 480 mm x 200 mm



ZIJKOFFERSET & HOUDERKIT



08ESY-MKV-PNS

Set van twee zijkoffers die passen bij het design van de motor. Dankzij het eensleutelsysteem van Honda kunnen de zijkoffers worden geopend en gesloten met de sleutel van de motor.

Dit pack bevat:

- Zijkoffer (R26, L33) (08L70-MKT-D70)
- Zijkofferhouder (08L73-MKV-D00)
- Sleutelsysteem binnencilinder x2 (WAVE KEY) (08M70-MJE-D03)

Paneel in bijpassende kleur niet inbegrepen, zie hieronder voor de beschikbare kleuren:

- Mat. Warm Ash Metallic 08L81-MKT-D00ZS
- Mat. Ballistic Black Metallic 08L81-MKT-D00ZR
- Iridium Gray Metallic 08L81-MKT-D00ZQ



BAGAGEVERDELER



08L71-MKT-D70

De bagageverdeler is ontworpen om dagelijks woon-werkverkeer en andere ritten praktischer te maken. De modulaire compartimenten passen perfect onder de zadel.

- Materiaal: Polyester PVC
- Kleur: Zwart met rode ritsen.
- Gemakkelijk te dragen dankzij de draaghandel
- Voorzien van het Honda-logo

Comfort, veiligheid



CUSTOM ONDERDEEL

AKRAPOVIC-UITLAAT

OR24M-SMU-027

De Akrapovic slip-on-uitlaat (Titanium) is vakkundig ontworpen en gebouwd met materialen die zich tijdens races hebben bewezen. Het bestaat uit een hoogwaardige titanium buitenhoes, een roestvrij stalen binnenstructuur en een roestvrij stalen verbindingspijp. Hij is afgewerkt met een handgemaakte eindkap van koolstofvezel en hitteschild, wat zorgt voor een indrukwekkende sportieve look. Het past perfect bij het uiterlijk van de motor.

Opmerking: De kit bevat een specifieke pakking voor X-ADV of FORZA 750, lees hiervoor de instructies zorgvuldig.

Design



AFDEKKING PARKEERHENDEL

08F72-MKT-D00

Met zijn geanodiseerde zwarte afwerking neemt met de afdekking de uitstraling van de motor toe. De functionaliteit en de parkeerprestaties blijven hetzelfde.

- Geanodiseerde zwarte afwerking
- Honda-logo met laser gegraveerd
- Vervangt standaard onderdeel

PARKEERHENDEL

08F70-MKT-D00

Met de afdekking de uitstraling van de motor toe. De functionaliteit en de parkeerprestaties blijven hetzelfde.

- Gemaakt van een aluminium legering
- Tweekleurige afwerking met aluminiumbasiskleur door machinaal bewerking na anodisering
- Vervangt standaard onderdeel



ZIJAFDEKKINGEN

08F71-MKV-D00

Roestvrijstalen zijafdekkingen beschermen het koetswerk tegen schade en verhogen het kwaliteitsgevoel van uw motorfiets.

- Materiaal: Roestvrij staal
- Oppervlaktebehandeling: Straalbranding



BODEMPANELEN

08P70-MKV-D00

Een set van linker en rechter roestvrijstalen bodempanelen, getooid met het FORZA-logo voorzien van anti-slippads die een vleugje elegantie toevoegen aan uw scooter.

- Materiaal: Roestvrij/Rubber

heid en prestaties



MISTLICHTENSET

08ESY-MKV-FLS

Set van 2 extra ledlichten vooraan die het zicht van de rijder bij slecht weer verhogen en hem ook beter zichtbaar maken voor ander verkeer.

- Wordt bediend via een geïntegreerde handgreepschakelaar

Deze kit omvat:

- Mistlicht (08V80-K3R-D00)
- Bevestiging mistlicht (08V70-MKV-D50)



WINDGELEIDER

08R70-MKV-D50

De windgeleiderset verhoogt het comfort van de rijder door de luchtstroom rond de taille en het onderlichaam te beperken.



COMFORTZITTING *ZWART*

08R71-MKT-D70ZA

Dankzij de zachtere constructie en de 10 mm grotere dikte biedt deze zitting een extra comfortniveau om de rijervaring te verbeteren.

- Materiaal: PVC leer / zacht urethaan / PP bodem
- Rode contrasterende dubbele stiksels
- De lumbale steun neemt toe voor de rijder
- Voorzien van het Honda-logo
- Tweekleurige lederen afwerking



HANDGREEPVERWARMING

08T70-MKT-D70

Deze set verwarmde handgrepen zorgen voor 360° efficiënte verwarming bij koud weer. Ze is voorzien van instelbare warmteniveaus, een slimme warmteverdeling en is naadloos in het design van de motorfiets geïntegreerd.

- Temperatuurregeling van vijf niveaus
- Gemakkelijk in de hand, omdat het even dik is als standaard handgrepen
- Ingebouwd spanningscontrolesysteem dat voorkomt dat de batterij leegloopt
- Geheugenfunctie
- Bediend via de MC-schakelaar en weergegeven op het tft-scherm.

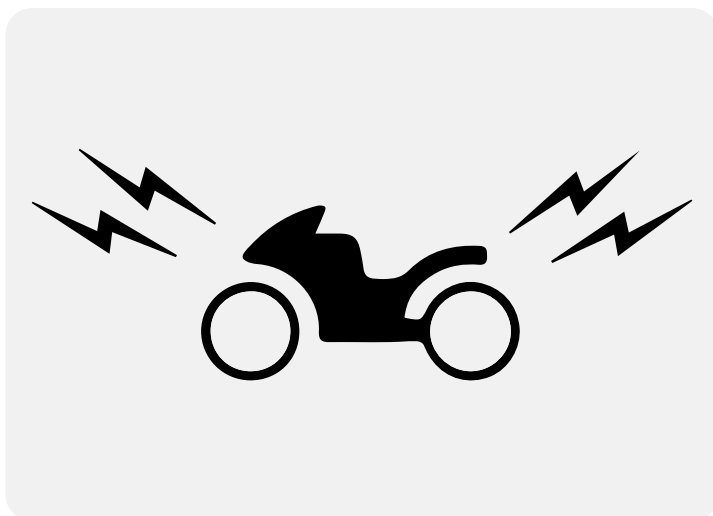

ALARMKIT

08ESY-MKT-ALS

Dit alarmsysteem is speciaal ontworpen voor de bescherming van de motor en gaat diefstal tegen.

Dit pack bevat:

- een alarmsysteem (08E71-MKT-D70)
- een veiligheidszoemer (08E73-MKT-D70)
- een alarmbevestiging (08E70-MKT-D70)



RUGLEUNING PASSAGIER

0R24M-MSE-009

Deze hoogwaardige rugleuning verhoogt het passagierscomfort, zonder aan de sportieve look te raken.

Niet compatibel met de achterdrager, die noodzakelijk is om zowel de topkoffer als de zijkoffers te installeren. Dit product is een custom onderdeel.

FORZA 350



23YM-model wordt weergegeven



ACCESSOIRES FORZA 350



Een absolute must



SMART TOPKOFFERSET 45 LITER

**08ESY-K40-TP22ZG / 08ESY-K40-TP22ZH /
08ESY-K1B-TB45ZG / 08ESY-K40-TP22ZJ /
08ESY-K40-TP22ZM**

Set bestaande uit de 45 liter grote topkoffer met Smart Key-systeem en alle onderdelen die nodig zijn voor de installatie daarvan:

Elektronische klepopening, rugleuning, designpaneel en achterdrager.

Deze topkoffer biedt gemakkelijk plaats aan twee helmen. Maximaal laadvermogen: 10 kg

Keuze uit vijf kleuren:

- Pearl Nightstar Black - 08ESY-K40-TP22ZG
- Mat Pearl Pacific Blue - 08ESY-K40-TP22ZH
- Mat Pearl Cool White - 08ESY-K1B-TB45ZG
- Pearl Falcon Grey - 08ESY-K40-TP22ZJ
- Mat Cynos Grey Metallic - 08ESY-K40-TP22ZM



FORZA 350



Accessoirepacks

	STYLE PACK 08HME-K1B-STS	URBAN PACK 08HME-K1B-URS
Bodempanelen	•	
Special Edition-zitting	•	
Rugleuning *NH1L*	•	
RugleuningsBEVESTIGING	•	
Handgreeplijm		•
Bevestiging van handgreepverwarming		•
Handgreepverwarming		•
Veiligheidszoemer		
Wiel-stripping goud		
Wiel-stripping Candy Graceful Red		
Wiel-stripping Sahara Blue Metallic		
Binnentas voor topkoffer van 35L		
Dekselopener smart topkoffer		
Achterdrager Mat Axis Gray Metallic		
TOPKOFFER 35 LMatte Cynos Gray Metallic		
TOPKOFFER 35 L*NH-B44P* Matte Pearl Cool White		
TOPKOFFER 35 L*NH-A84P* Pearl Nightstar Black		
TOPKOFFER 35 LPearls Falcon Gray		
TOPKOFFER 35 L*R296m* Carnerlian Red Metallic		
Achterdrager Smart Mat Axis Grey Metallic		
SMART TOPKOFFER 45 L Matte Black		
Topkofferhoes Matte Cynos Gray Metallic		
Topkofferhoes *NH-B44P* Matte Pearl Cool White		
Topkofferhoes *NH-A84P* Pearl Nightstar Black		
Topkofferhoes Pearls Falcon Gray		
Topkofferhoes A *R296M*		
Rugleuning voor topkoffer		
U-slot 120/340		
Hoes voor buitengebruik XI		

Bagage



SMART TOPKOFFERSET 45 LITER



08ESY-K1B-STSB/ 08ESY-K1B-STSG/ 08ESY-K1B-STSPG/ 08ESY-K1B-STSR/ 08ESY-K1B-STSW

Deze kit bevat alle nodige accessoires om de smart topkoffer, die bij de kleur van de motor past, te installeren.

In deze topkoffer (45 liter) kunnen twee grote helmen met een maximaal totaal gewicht van 5 kg.

- 08ESY-K1B-STSB Pearl Nightstar Black
- 08ESY-K1B-STSG Mat Cynos Gray Metallic
- 08ESY-K1B-STSPG Pearl Falcony Gray
- 08ESY-K1B-STSR Carnelian Red Metallic
- 08ESY-K1B-STSW Mat Pearl Cool White



TOPKOFFERSET 35 LITER

**08L70-K40-F30ZA/ 08L70-K40-F30ZD/
08L70-K40-F30ZH/ 08L70-K40-F30ZK/
08L70-K40-F30ZQ**

35 liter grote topkoffer, biedt plaats aan een helm en beschikt over een comfortpad en sleutelsysteem. Maximaal laadvermogen: 10 kg. Achterdrager afzonderlijk verkocht.

Leverbaar in de volgende kleuren:

- Mat Cynos Grey Metallic - 08L70-K40-F30ZA
- Pearl Falcon Grey - 08L70-K40-F30ZK
- Pearl Nightstar Black - 08L70-K40-F30ZH
- Mat Pearl Cool White - 08L70-K40-F30ZD
- Carnelian Red Metallic - 08L70K40F30ZQ



BINNENTAS VOOR TOPKOFFER VAN 35 LITER



08L09-MGS-D30

Zwarte nylontas met geborduurd zilverkleurig Honda Wing-logo op de bovenzijde en rode ritsen.

- Uitbreidbaar van 15 tot 25 liter
- Wordt geleverd met een verstelbare schouderriem en draaggrepen.

Comfort



SPECIALE ZADEL



08R70-K1B-D70

Dankzij de zachtere constructie biedt deze zadel extra comfort om uw rijervaring te verbeteren en tegelijk een sportieve toets toe te voegen, dankzij het zwarte en grijze design met contrasterende rode stiknaden.



RUGLEUNINGSSET



08ESY-K1B-BRS

Deze hoogwaardige rugleuning verhoogt het passagierscomfort, zonder aan de sportieve look te raken. Dit product is een custom onderdeel.

Deze kit omvat:

- Bevestiging van de rugleuning (08R73-K1B-DC0)
- Rugleuning (08R72-K1B-DC0ZA)



SET HANDGRIEPVERWARMING

08ESY-K2A-HG23

Uiterst fijne, verwarmbare handgrepen met geïntegreerde regeling om het comfort van de rijder te maximaliseren. Voorzien van drie verwarmingsniveaus en een geïntegreerde schakeling om te voorkomen dat de batterij leegloopt.

Kit met de handgriepverwarming, bevestiging en warmtebestendige lijm van Honda.

Design

ACHTERDRAGER

08L70-K40-F00

Achterdrager met handgrepen die het passagierscomfort en weggedrag ten goede komen. Geschikt voor alle afmetingen van topkoffers.

Materiaal: Aluminium

Kleur: Mat Axis Gray Metallic

Maximaal laadvermogen: 10 kg

SMART ACHTERDRAGER

08L74-K40-F70

Achterdrager met handgrepen die het passagierscomfort en weggedrag ten goede komen. Dit is de vereiste achterdrager die moet worden gemonteerd om een smart topkoffer te installeren.

Materiaal: Aluminium

Kleur: Mat Axis Gray Metallic

Maximaal laadvermogen: 10 kg



WIEL-STRIPING

08F76-K40-F01ZM / 08F76-K40-F01ZN / 08F76-K40-F01ZP

Personaliseer uw motorfiets met deze gemakkelijk aan te brengen wiel-striping.

Deze set met drie strepen voor elke wielzijde is eenvoudig aan te brengen en past perfect op beide wielen.

Verkrijgbaar in drie kleuren:

- Gold (08F76-K40-F01ZM)
- Candy Graceful Red (08F76-K40-F01ZN)
- Sahara Blue Metallic (08F76-K40-F01ZP)



BODEMPANELEN

08F70-K1B-D60

Een set van linker en rechter roestvrijstalen bodempanelen met antislippads die de Forza een elegante en sportieve toets geven.

Bescherming en veiligheid



HOES VOOR BUITENGEBRUIK XL

08P34-BC3-801

Beschermt de lak tegen UV-stralen. De waterdichte en ademende stof laat uw motorfiets drogen terwijl hij afgedekt is.

Touw om de hoes vast te maken, zodat ze niet flappert. Dankzij de twee gaten onderaan de voorzijde kunt u gemakkelijk een U-slot plaatsen.



U-SLOT 120/340

08M53-KAZ-800

U-vormig veiligheidsslot gemaakt van speciaal gehard staal. Schijvenslot met bescherming tegen boren en diefstal.

De afmetingen van dit slot zijn 120-340. Gemakkelijk mee te nemen in het vak onder de zitting.

VEILIGHEIDSSOEMER

08E73-MKT-D70

Zoemer die bedoeld is als aanvulling op de alarmfunctie.



FORZA 125



ACCESSOIRES FORZA 125



FORZA 125



Accessoirepacks

	STYLE PACK 08HME-K40-STS	URBAN PACK 08HME-K40-URS
Bodempanelen	•	
Special Edition-zitting	•	
Rugleuning *NH1L*	•	
RugleuningsBEVESTIGING	•	
Veiligheidszoemer		•
Bevestiging van handgreepverwarming		•
Handgreepverwarming		•
Handgreeplijm		
Wiel-stripping goud		
Wiel-stripping Candy Graceful Red		
Wiel-stripping Sahara Blue Metallic		
Binnentas voor topkoffer van 35 l		
Dekselopener smart topkoffer		
Achterdrager Mat Axis Gray Metallic		
TOPKOFFER 35 LMatte Cynos Gray Metallic		
TOPKOFFER 35 L*NH-B44P* Matte Pearl Cool White		
TOPKOFFER 35 L Matte Pearl Pacific Blue		
TOPKOFFER 35 LPearls Falcon Gray		
Achterdrager Smart Mat Axis Grey Metallic		
SMART TOPKOFFER 45 L Matte Black		
Topkofferhoes Matte Cynos Gray Metallic		
Topkofferhoes Matte Pearl Cool White		
Topkofferhoes Matte Pearl Pacific Blue		
Topkofferhoes Pearls Falcon Gray		
Rugleuning voor topkoffer		
U-slot 120/340		
Hoes voor buitengebruik XL		

Bagage



SMART TOPKOFFERSET 45 LITER



08ESY-K40-STSW / 08ESY-K40-TP22ZD / 08ESY-K40-TP22ZE / 08ESY-K40-TP22ZF

Deze kit bevat alle nodige accessoires om de smart topkoffer, die bij de kleur van de motor past, te installeren.

In deze topkoffer (45 liter) kunnen twee grote helmen met een maximaal totaal gewicht van 5 kg.

- 08ESY-K40-STSW Mat Pearl Cool White
- 08ESY-K40-TP22ZD Mat Pearl Pacific Blue
- 08ESY-K40-TP22ZE Pearl Falcon Gray
- 08ESY-K40-TP22ZF Cynos Gray Metallic



TOPKOFFER VAN 35 LITER



08L70-K40-F30ZA / 08L70-K40-F30ZD / 08L70-K40-F30ZJ / 08L70-K40-F30ZK

35 liter grote topkoffer in Matte Pearl Cool White, biedt plaats aan een helm en beschikt over een comfortpad en sleutelsysteem. Maximaal laadvermogen: 10 kg. Achterdrager afzonderlijk verkocht.

Leverbaar in de volgende kleuren:

- 08L70-K40-F30ZA Mat Cynos Grey Metallic
- 08L70-K40-F30ZK Pearl Falcon Grey
- 08L70-K40-F30ZJ Pearl Pacific Blue
- 08L70-K40-F30ZD Mat Pearl Cool White

SMART ACHTERDRAGER

08L74-K40-F70

Achterdrager met handgreep die het passagierscomfort en weggedrag ten goede komen. Dit is de vereiste achterdrager die moet worden gemonteerd om een smart topkoffer te installeren.

Materiaal: Aluminium

Kleur: Mat Axis Gray Metallic

Maximaal laadvermogen: 10 kg

ACHTERDRAGER

08L70-K40-F00

Achterdrager met handgreep die het passagierscomfort en weggedrag ten goede komen. Geschikt voor alle afmetingen van topkoffers.

Materiaal: Aluminium

Kleur: Mat Axis Gray Metallic

Maximaal laadvermogen: 10 kg



BINNENTAS VOOR TOPKOFFER VAN 35 LITER



08L09-MGS-D30

Zwarte nylontas met geborduurd zilverkleurig Honda Wing-logo op de bovenzijde en rode ritsen. Uitbreidbaar van 15 tot 25 liter. Wordt geleverd met een verstelbare schouderriem en draaghendels.



Comfort



RUGLEUNINGSSET



08ESY-K1B-BRS

Deze hoogwaardige rugleuning verhoogt het passagierscomfort, zonder aan de sportieve look te raken. Dit product is een custom onderdeel.

Deze kit omvat:

- Bevestiging van de rugleuning (08R73-K1B-DC0)
- Rugleuning (08R72-K1B-DC0ZA)



SPECIALE ZADEL*



08R70-K1B-D70

Dankzij de zachtere constructie biedt deze zadel extra comfort om uw rijervaring te verbeteren en tegelijk een sportieve toets toe te voegen, dankzij het zwarte en grijze design met contrasterende rode stiknaden.



SET HANDGREEPVERWARMING

08ESY-K2A-HG23

Uiterst fijne, verwarmbare handgrepen met geïntegreerde regeling om het comfort van de rijder te maximaliseren. Voorzien van drie verwarmingsniveaus en een geïntegreerde schakeling om te voorkomen dat de batterij leegloopt.

Kit met de handgripverwarming, bevestiging en warmtebestendige lijm van Honda.

Overige



WIEL-STRIPING



08F76-K40-F01ZM / 08F76-K40-F01ZN / 08F76-K40-F01ZP

Personaliseer uw motorfiets met deze gemakkelijk aan te brengen wiel-striping.

Deze set met drie strepen voor elke wielzijde is eenvoudig aan te brengen en past perfect op beide wielen.

Verkrijgbaar in drie kleuren:

- Gold (08F76-K40-F01ZM)
- Candy Graceful Red (08F76-K40-F01ZN)
- Sahara Blue Metallic (08F76-K40-F01ZP)



BODEMPANELEN*



08F70-K1B-D60

Een set van linker en rechter roestvrijstalen bodempanelen met antislippads die de Forza een elegante en sportieve toets geven.

HOES VOOR BUITENGEBRUIK XL

08P34-BC3-801

Beschermt de lak tegen UV-stralen. De waterdichte en ademende stof laat uw motorfiets drogen terwijl hij afgedekt is.

Touw om de hoes vast te maken, zodat ze niet flappert. Dankzij de twee gaten onderaan de voorzijde kunt u gemakkelijk een U-slot plaatsen.

U-SLOT 120/340

08M53-KAZ-800

U-vormig veiligheidsslot gemaakt van speciaal gehard staal. Schijvenslot met bescherming tegen boren en diefstal.

De afmetingen van dit slot zijn 120-340. Gemakkelijk mee te nemen in het vak onder de zitting.

VEILIGHEIDSSOEMER

08E73-MKT-D70

Zoemer die bedoeld is als aanvulling op de alarmfunctie.

* Standaarduitrusting voor SE-versie

X-ADV



ACCESSOIRES X-ADV



Zie [pagina 20](#)
voor X-ADV-accessoires.

ADV 350



ACCESSOIRES ADV 350



ADV 350



Accessoirepacks

Kunt u niet kiezen? Maak zelf een combinatie!
Alle packs zijn compatibel en combineerbaar.

	URBAN PACK 08HME-K2L-URS	STYLE PACK 08HME-K2L-STS	COMFORT PACK 08HME-K2L-CMS	ADVENTURE PACK 08HME-K2L-ADS
BEVESTIGINGSSTUK alarm	•			
Veiligheidszoemer	•			
Dekselopener	•			
Smart topkoffer 50 LITER	•			
Achterdrager Smart Mat Axis Grey Metallic	•			
Paneel topkoffer (AL)	•			
Rubberen pad voor topkoffer 50 LITER	•			
Stuurhouder		•		
Roestvrije plaat		•		
Comfortzitting		•		
Handgreeplijm			•	
Consoletas			•	
Consoleband			•	
Windgeleider voor de benen			•	
Hoog windscherm			•	
Bevestiging voor handgreepverwarming			•	
Handgreepverwarming			•	
FR BEVESTIGING mistlicht				•
Metalen zijframe vooraan				•
Mistlichten voor				•
U-slot 120/340				
Hoes voor buitengebruik XL				
				

Bagage



SMART TOPKOFFERSET

08ESY-K2L-STB

Deze set met een topkoffer van 50 liter en het Honda SMART-sleutelsysteem wordt geleverd met alle nodige accessoires voor de installatie en ingebruikname.

De kit omvat:

- een dekselopener (08L70-K2L-D00)
- een smart topkoffer van 50 liter (08L70-MKT-D01)
- een achterdrager (08L74-K40-F70)
- een aluminium paneel voor topkoffer (08L83-MKT-D00)
- een rubberen pad voor een topkoffer van 50 liter (08L85-MKT-D00)



CONSOLETAS

08L70-K2L-DD0

De consoletas past perfect tussen uw benen en heeft een exclusief design. De tas is ideaal om belangrijke spullen in te vervoeren. Er zit tevens een gleuf aan de voorkant waardoor u elektrische bedrading kunt steken.

- Kleur: Zwart
- Materiaal: Polyester

Opmerking: waterdicht materiaal.



Design



STUURHOUDER

08F70-K2L-DD0

Aluminium stuur waardoor de motor een nog meer premium uitstraling krijgt.

- Materiaal: Aluminium
- Oppervlaktebehandeling: Geanodiseerde + machinaal bewerkte oppervlakken
- Kleur: Zwart



Comfort



SET MISTLICHTEN

08ESY-K2L-FLS

Set van 2 extra ledlichten vooraan die het zicht van de rijders bij slecht weer verhogen, terwijl rijders ook beter zichtbaar worden voor ander verkeer.



COMFORTZITTING

08R70-K2L-DD0

Dankzij de zachtere constructie biedt deze zitting een extra comfortniveau om de rijervaring te verbeteren.

- Materiaal: PVC leer / zacht urethaan / PP bodem
- Rode contrasterende dubbele stiksels
- De lumbale steun neemt toe voor de rijder
- Voorzien van het Honda-logo
- Tweekleurige lederen afwerking



SET HANDGREEPVERWARMING

08ESY-K2L-HG22

Fijne verwarmbare handgrepen die zich richten op het meest koudegevoelige gebied van de handen. Dankzij de geïntegreerde regelenheid kan de rijder eenvoudig kiezen tussen vijf verschillende verwarmingsniveaus. De geïntegreerde schakeling voorkomt dat de batterij leegloopt. Bevestiging inbegrepen.



ROESTVRIJE PLAAT

08F74-K2L-DDO

Set van roestvrijstalen zijafdekkingen beschermen het koetswerk tegen schade en verhogen het kwaliteitsgevoel van uw motorfiets.

- Materiaal: Roestvrij staal
- Oppervlaktebehandeling: Straalbranding



ZOEMERKIT

08ESY-K2L-BZS

De zoemerkit is speciaal ontworpen voor de bescherming van de motor en gaat diefstal tegen. De werking wordt bediend en aangegeven via de handgreepschakelaar en het tft-scherm van de motor. Door de meegeleverde afstandsbediening is bediening mogelijk binnen het werkbereik.

U-SLOT 120/340

08M53-KAZ-800

U-vormig veiligheidsslot gemaakt van speciaal gehard staal. Schijvenslot met bescherming tegen boren en diefstal.

De afmetingen van dit slot zijn 120-340. Gemakkelijk mee te nemen in het vak onder de zitting.

HOES VOOR BUITENGEBRUIK XL

08P34-BC3-801

Beschermt de lak tegen UV-stralen. De waterdichte en ademende stof laat uw motorfiets drogen terwijl hij afgedekt is.

Touw om de hoes vast te maken, zodat ze niet flappert. Dankzij de twee gaten onderaan de voorzijde kunt u gemakkelijk een U-slot plaatsen.



WINDGELEIDER VOOR DE BENEN

08R71-K2L-DDO

Deze windgeleiderset verhoogt het rijcomfort door de wind af te weren van het lichaam van de rijder.

- Materiaal: Polycarbonaat
- Kleur: Donkere tint



HOOG WINDSCHEM

08R72-K2L-DDO

Het hoge windscherm vermindert de luchtdruk die de rijder rond zijn hoofd en armen ervaart. Het is gemaakt van sterk, transparant polycarbonaat en kan het standaard scherm rechtstreeks vervangen.

- Materiaal: Polycarbonaat
- Kleur: Transparant



METALEN ZIJFRAME VOORAAN

08F73-K2L-DDO

Set zwarte zijpijpen die de kuip van de motor beschermen en een bevestiging bieden voor de mistlichten vooraan.

Niet inbegrepen:

- Mistlichten vooraan (08V80-K3R-D00)
- Bevestigingen mistlichten vooraan (08E70-K2L-DDO)



Bescherming

SL
350i



Afbeelding: locatie MJ21



ACCESSOIRES
SH350i



SV
350i



Accessoirepack

URBAN PACK 08HME-K1W-URS

Bevestigingsstuk alarm



Handgreetlijm



Veiligheidszoemer



Bevestigingen van handgreepverwarming



Handgreepverwarming



Binnentas voor topkoffer van 35 l

Dekselopener

Smart topkoffer 35 l Pearl Red

Smart topkoffer 35 l Blue Metallic

Smart topkoffer 35 l Pearl White

Smart topkoffer 35 l Mat Gray

Smart topkoffer 35 l in Black

Smart topkoffer 35 l in Mat Techno Silver Metallic

U-slot (Typel-Short)

Helder scherm bij handen

Voornit *PB417M*

Voornit *NH1*

Voornit *NHC95P*

Voornit *NHC09M*

Voornit *R414P*

Voornit *NHC70*



Bagage



SMART TOPKOFFER 35 LITER

Verhoog uw rijervaring met de kunststof topkoffer van 35 liter, ontworpen voor het SH-motorfietsmodel. De prachtige kleur 'Silver Metallic' past naadloos bij de SH-motorfiets. Deze ruime topkoffer biedt plaats aan één helm en omvat een comfortabele rugleuning voor de buddyseat. Handig: hij kan worden ontgrendeld zonder de sleutel uit uw zak te halen.

- 08L72-K53-DH2YB Smart topkoffer 35l Pearl Red
- 08L72-K53-DH2YC Smart topkoffer 35l Blue Metallic
- 08L72-K53-DH2YD Smart topkoffer 35l Pearl White
- 08L72-K53-DH2YE Smart topkoffer 35l Mat Gray
- 08L72-K53-DH2ZK Smart topkoffer 35l in Black
- 08L72-K53-DH2ZL Smart topkoffer 35l in Mat Techno Silver Metallic



BINNENTAS VOOR TOPKOFFER VAN 35 LITER

08L09-MGS-D30

Zwarte nylontas met geborduurd zilverkleurig Honda Wing-logo vooraan. Uitbreidbaar van 15 tot 25 liter. Wordt geleverd met een verstelbare schouderriem en draaghendels.

DEKSELOPENER

08L70-K1W-D00

Dekselopener verbonden met het Honda SMART-sleutelsysteem, waardoor de rijder het SMART TOPKOFFER-DEKSEL kan openen zonder de sleutel uit zijn zak te halen. Past alleen op een originele SH Honda-achterdrager en valt niet te veel op wanneer de topkoffer wordt verwijderd.

Overige



WINDSCHERM

08R70-K1W-DL0ZA / 08R70-K1W-DL0ZB / 08R70-K1W-DL0ZC / 08R70-K1W-DL0ZD / 08R70-K1W-DL0ZF

De krasbestendige voorruit biedt een maximale bescherming tegen weer en wind voor rijder en passagier. Zijn design past perfect bij de SH350i met een matchende montagebasis

- 08R70-K1W-DL0ZA Voorruit Blue Metallic
- 08R70-K1W-DL0ZB Voorruit Black
- 08R70-K1W-DL0ZC Voorruit Pearl White
- 08R70-K1W-DL0ZD Voorruit Mat Techno Silver Metallic
- 08R70-K1W-DL0ZF Voorruit SE



SET TRANSPARANTE HANDBESCHERMERS

08P70-KOR-D20

Twee transparante handbeschermers, perfect geïntegreerd om de bescherming van de rijder te maximaliseren en eenvoudig te installeren dankzij de daartoe voorziene gaten in het koetswerk.

ALARMKIT

08ESY-K1W-ALS

Dit alarmsysteem is speciaal ontworpen voor de bescherming van de motor en gaat diefstal tegen.

HANDGREEPVERWARMINGSKIT

08ESY-K53-GRIP

Dit handgreepsverwarmingskit richt zich op het meest koudegevoelige gebied van de handen. Dankzij de geïntegreerde regeleenheid kan de rijder eenvoudig kiezen tussen een van de variabele verwarmingsniveaus. De geïntegreerde schakeling voorkomt dat de batterij leegloopt.

U-SLOT TYPE L

08M53-MEE-800

Hoogveiligheids U-vormig slot, vervaardigd uit gehard speciaal staal. Voorzien van een anti-boor- en anti-pick schijfsysteem.



ACCESSOIRES

SH125i / SH150i



Een absolute must



SMART TOPKOFFER 35 LITER

08L71-K0R-A00ZA / 08L71-K0R-A00ZB / 08L71-K0R-A00ZC / 08L71-K0R-A00ZC / 08L72-K53-DH2ZK

Verhoog uw rijervaring met de kunststof topkoffer van 35 liter, ontworpen voor het Sh-motorfietsmodel. Past naadloos bij het SH-koetswerk. Deze ruime topkoffer biedt plaats aan één helm en omvat een comfortabele rugleuning voor de buddyseat. Handig: hij kan worden ontgrendeld zonder de sleutel uit uw zak te halen. Dekselopener is niet inbegrepen.

Verkrijgbaar in 5 kleuren voor 6 motorfietskleuren:

- Mat Pearl Pacific Blue *Pb-397P* (08L71-K0R-A00ZA)
- Pearl Falcon Grey *Nh-C61P* (08L71-K0R-A00ZB)
- Mat Pearl Cool White *Nh-B44P* (08L71-K0R-A00ZC)
- Pearl Nightstar Black *Nh-A84P* (08L71-K0R-A00ZD)
- Mat Coal Black Metallic (08L71-K0R-A00ZD)
- Black (08L72-K53-DH2ZK)



SA



Afbeelding: locatie MJ20

Accessoires



TRANSPARANT WINDSCHEM

08R70-KOR-AA0 / 08R70-KOR-D20ZB / 08R70-KOR-D20ZC

Speciaal ontworpen windscherm, gemaakt van 2,5 mm dik, uiterst sterk polycarbonaat. Dit elegante, resistente en flexibele windscherm garandeert een helder gezichtsveld en een uitstekende bescherming van het bovenlichaam voor de rijder, zonder afbreuk te doen aan de wendbaarheid van de scooter.

Verkrijgbaar in drie kleuren:

- Transparant windscherm (08R70-KOR-AA0)
- Windscherm voor Mat Coal Black Metallic *Nh-C81P* (08R70-KOR-D20ZB)
- Windscherm voor Mat Pearl Cool White *Nh-B44P* (08R70-KOR-D20ZC)



HANDMATIGE TOPKOFFER 35 LITER

08L70-KOR-A00ZA / 08L70-KOR-A00ZB / 08L70-KOR-A00ZC / 08L70-KOR-A00ZD / 08L70-K77-D01ZQ

Verbeter uw rijervaring met de kunststof topkoffer van 35 liter voor het motorfietsmodel Sh, vakkundig gelakt om naadloos bij het SH-koetswerk te passen. Deze ruime topkoffer biedt plaats aan één helm en omvat een gewatteerde rugleuning, voor optimaal comfort van de duopassagier. Til uw motorrit naar een hoger niveau met stijl en gemak.

Verkrijgbaar in 5 kleuren voor 6 motorfietskleuren:

- Mat Pearl Pacific Blue *Pb-397P* (08L70-KOR-A00ZA)
- Pearl Falcon Grey *Nh-C61P* (08L70-KOR-A00ZB)
- Mat Pearl Cool White *Nh-B44P* (08L70-KOR-A00ZC)
- Pearl Nightstar Black *Nh-A84P* (08L70-KOR-A00ZD)
- Black *Nh-1* (08L70-K77-D01ZQ)



SET TRANSPARANTE HANDBESCHERMERS

08P70-KOR-D20

Twee transparante handbeschermers, perfect geïntegreerd om de bescherming van de rijder te maximaliseren en eenvoudig te installeren dankzij de daartoe voorziene gaten in het koetswerk.



BINNENTAS VOOR TOPKOFFER VAN 35 LITER

08L09-MGS-D30

Zwarte nylontas met geborduurd zilverkleurig Honda Wing-logo vooraan. Uitbreidbaar van 15 tot 25 liter. Wordt geleverd met een verstelbare schouderriem en draaghendels.



HOES VOOR BUITENGEBRUIK

08P34-BC3-8010

Beschermt de lak tegen UV-stralen. De waterdichte en ademende stof laat uw motorfiets drogen terwijl hij afgedekt is. Touw om de hoes vast te maken, zodat ze niet flappert. Dankzij de twee gaten onderaan de voorzijde kunt u gemakkelijk een U-slot plaatsen.

SLV mode



ACCESSOIRES SH MODE



Bagage



TOPKOFFER VAN 35 LITER

08ESY-K1N-35TB

Deze topkoffer van 35 liter biedt plaats aan één integraalhelm, met een deksel gelakt in Mat Cynos Grey. Wordt geleverd met alle nodige accessoires voor een complete installatie op de motorfiets.



PCX



ACCESSOIRES

PCX125



Een absolute must



SMART TOPKOFFER 35 LITER

08ESY-K1Z-TB21

De smart topkoffer van 35 liter met het Honda Smart Key-systeem maakt het mogelijk om het deksel te openen zonder de sleutel uit uw zak te nemen. Biedt plaats aan één helm. Met de ingebouwde sleutelcilinder kan de topkoffer worden vergrendeld, zelfs wanneer hij uit de drager is verwijderd.

Deze kit bevat de volgende accessoires:

- Basis voor smart topkoffer
- Smart topkoffer 35 liter
- Dekselopener

PCX



Accessoires



TOPKOFFERSET 35 LITER

08ESY-K1Z-35TB

Kunststof topkoffer van 35 liter met rugleuning, biedt plaats aan één helm.
Inclusief basis en sleutelsysteem.



WINDSCHEM

08R71-K1Y-DC0

De windscherm voor de PCX125 is ontworpen om de rijwind van het lichaam van de rijder af te leiden, waardoor het rijcomfort het hele jaar door verbetert, vooral op koude en regenachtige dagen tijdens het dagelijks woon-werkverkeer. Het windscherm is voor zowel de esthetiek als de functionaliteit van de motor ontworpen.



HANDGREEPVERWARMINGSKIT

08ESY-K1Y-GHS

De handgripverwarming verwarmt de rechter- en linkerhandgrepen van het stuur, zodat u ook op een koude dag comfortabel rijdt. De schakelaar van de handgripverwarming bevindt zich op de rechter stuurpijp.

Dit pack bevat:

- Bevestiging handgripverwarming (08E70-K1Y-DC0)
- Handgripverwarming (08T71-K1Z-J10)



Accessoirepack

WINTER PACK

08HME-K1Y-WIS

Handgrieplijm	●
Bevestiging handgripverwarming	●
Windscherm	●
Handgripverwarming	●
Veiligheidszoemer	
Dekselopener	
Basis voor smart topkoffer	
Basis voor topkoffer	
TOPKOFFER 35 LMatte Cynos Gray Metallic	
Smart topkoffer 35 l	
Cilinderbinnenset voor Wave Key	
Hoes voor buitengebruik	



HOES VOOR BUITENGEBRUIK

08P34-BC2-801

Deze hoos voor buitengebruik beschermt de lak tegen uv-stralen. De waterdichte en ademende stof laat uw motorfiets drogen terwijl hij afgedekt is. Deze hoos is voorzien van een touw om flapperen tegen te gaan en 2 ringgaten aan de voorkant om een U-slot eenvoudig te bedienen.

VEILIGHEIDSSOEMER

08E73-MKT-D70

Zoemer die bedoeld is als aanvulling op de alarmfunctie.

VISION



ACCESSOIRES ZICHT



Bagage



TOPKOFFER VAN 35 LITER

08ESY-K2C-35TB

Deze topkoffer van 35 liter biedt plaats aan één integraalhelm, met een deksel gelakt in Mat Cynos Grey. Ontworpen om te werken met het eensleutelsysteem van Honda.

Inbegrepen in de kit:

- Topkoffer van 35 liter in Mat Cynos Grey Metallic (08L71-KZL-861ZA)
- Basis voor topkoffer (08L71-MGZ-J01)
- Cilinderbinnenset voor Wave Key (08M00-MJW-J81)



CUV e:

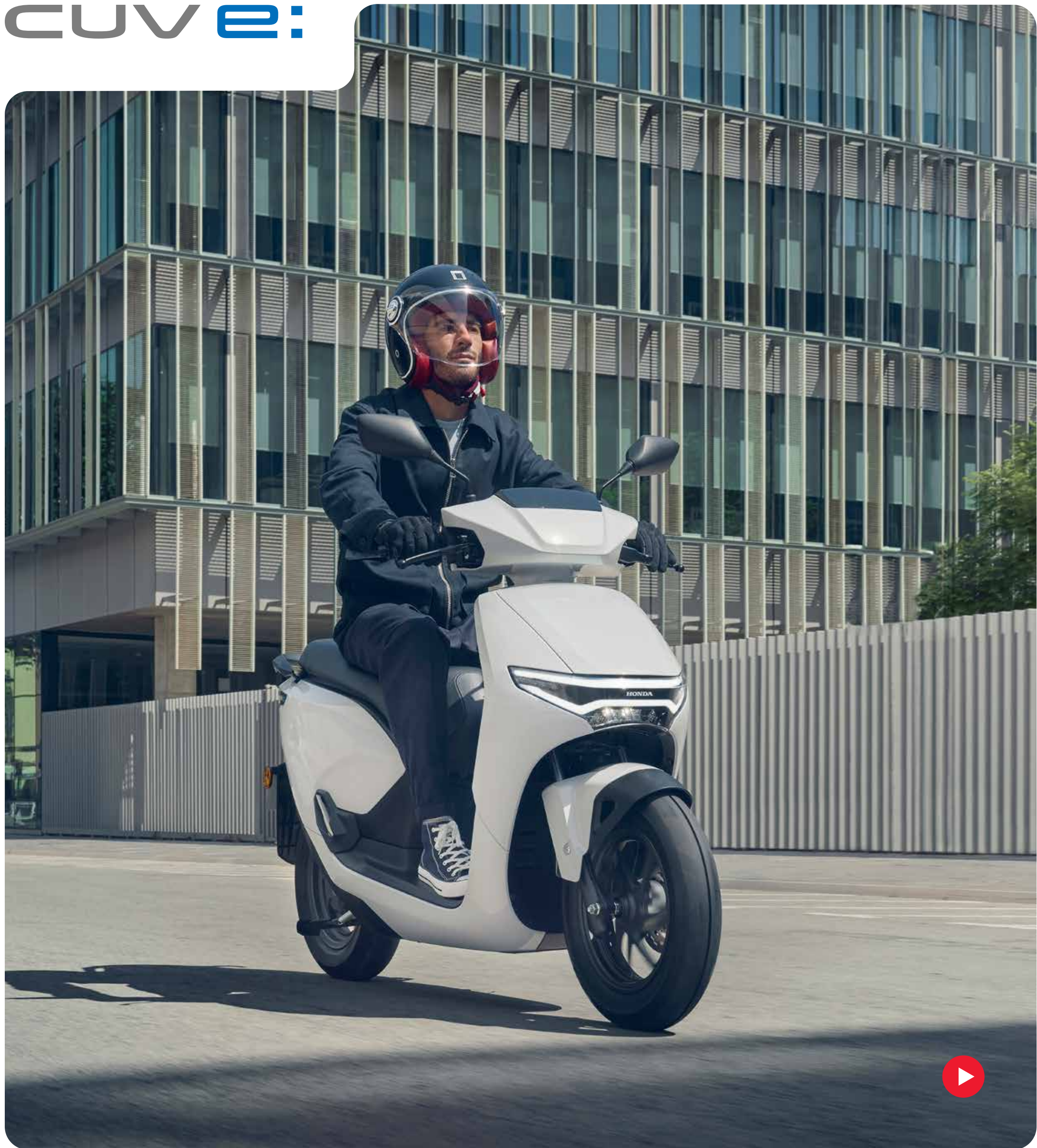

ACCESSOIRES CUV e:

Comfort



SCHEM BIJ HANDGREPEN



08R71-K3N-D00

Twee transparante handgreepschermen die passen bij het scooterdesign en de rijdersbescherming te maximaliseren.

Deze elegante handgreepschermen kunnen eenvoudig worden geïnstalleerd op de gebruiksklare gaten van de motor.



WINDSCHEM



08R70-K3N-D00

De krasbestendige voorruit biedt een maximale bescherming tegen weer en wind voor rijder en passagier.

Design



SMART TOPKOFFERSET 35 LITER



08ESY-K3N-STBS35

Deze 35 liter grote topkoffer met Honda SMART-sleutelsysteem biedt de mogelijkheid om het deksel te openen zonder de sleutel te gebruiken. Biedt plaats aan één helm.

Dit pack bevat:

- Smart topkoffer 35l (08L72-K1Z-J12)
- Dekselopener (08L70-K3N-D00)



SMART TOPKOFFERSET 45 LITER



08ESY-K3N-STBS45

Verbeter uw motorervaring met de stijlvolle en functionele topkoffer van 45 l.

Dit pack bevat:

- een smart topkoffer van 45 liter (08L70-K40-F71ZC)
- een dekselopener (08L70-K3N-D00)
- een topkofferhoes A (08L75-K40-F70ZC)

TOPKOFFERHOES

08L75-K40-F70ZC

Zwarte topkofferhoes voor de topkoffer van 45 l, die matcht qua kleur.

Beveiliging

BEVESTIGINGSSTUK ALARM 3

08E70-K3N-D00

Bevestiging vereist voor de installatie van het alarmsysteem op de motor.

VEILIGHEIDSSOEMER

08E73-MKT-D70

Zoemer die bedoeld is als aanvulling op de alarmfunctie.



TOPKOFFERSET 35 LITER



08ESY-K3N-TBS35

Verbeter uw motorervaring met de stijlvolle en functionele topkoffer, die speciaal is ontworpen voor stedelijk woon-werkverkeer. Dit accessoire biedt extra opbergruimte zonder concessies te doen met betrekking tot het strakke design van uw scooter.

Dit pack bevat:

- Topkoffer van 35l (08L71-K3N-D00ZA)
- Vergrendeling topkoffer (08L00-K3N-D00)

HONDA

EM1



ACCESSOIRES

EM1 e:



Een absolute must



TOPKOFFER VAN 35 LITER

08ESY-GJK-TB

Deze kit bevat alle accessoires die nodig zijn om de topkoffer van 35 liter op uw motorfiets te monteren. De optionele topkoffer van 35 liter in Mat Cynos Grey Metallic voegt een veilige opbergruimte toe voor een laptop of weekendtas, met voldoende ruimte om een integraalhelm in op te bergen wanneer u parkeert. Hij wordt gemonteerd op een achterdrager met directe montage voor meer gebruiksgemak en functionaliteit.

Deze kit bevat de volgende accessoires:

- Topkoffer van 35 liter (08L71-KZL-861ZA)
- Basis voor achterdrager (08L71-MGZ-J01)
- Cilinderbinnenset voor Wave Key (08M71-KZL-841)

Super Cub



ACCESSOIRES SUPER CUB



Comfort

USB-LADER

08E70-K0G-J60

Type-C USB-standaard die verbinding in elke richting mogelijk maakt. Het aangesloten apparaat wordt automatisch geïdentificeerd voor optimaal opladen.

PRODUCTGEGEVENS

- Maximaal vermogen: 5 V / 1,5 A (7,5 W)

HANDGREEPVERWARMING

08T70-K0G-J60

Fijne verwarmbare handgrepen die zich richten op het meest koudegevoelige gebied van de handen. De geïntegreerde schakeling voorkomt dat de batterij leegloopt.

Opmerking: Kan niet tegelijkertijd worden geïnstalleerd met de originele USB-aansluiting van Honda (Type-C).



 **HONDA**

SUPERSPORT- ACCESSOIRES



CBR
FIREBLADE



Foto van een motorfiets die is voorbereid voor circuitgebruik (niet beschikbaar op de markt in deze vorm).
De wegversie is uitgerust met richtingaanwijzers, achteruitkijkspiegels en een nummerplaat.



ACCESSOIRES

CBR1000RR-R / CBR1000RR-R SP



De Blade die de bouwwijze van motorfietsen ingrijpend veranderde.

Om een performante motorfiets te creëren die zijn eigen RVF750 zou kunnen verslaan in uithoudingswedstrijden op de weg, ontwikkelde Honda een R&D-project dat in 1992 uitmondde in de CBR900RR. Met 128 pk was hij niet de krachtigste motor van zijn tijd. Maar terwijl al zijn rivalen meer dan 200 kg op de weegschaal zetten, had hij een drooggewicht van nauwelijks 185 kg. De eerste Fireblade, die van fans al snel de bijnaam 'Blade' kreeg, was bovendien zo gemakkelijk te controleren dat het leek alsof hij de gedachten van zijn berijder kon lezen.

Ruim 25 jaar later bouwen de krachtigste en meest wendbare Honda-motoren nog steeds voort op het erfgoed van de Blade.

De CBR900RR Fireblade waarmee het allemaal begon.



CBR
FIREBLADE

OFFICIAL MOTORCYCLE OF
JEREZ
ÁNGEL NIEVO

CBR
FIREBLADE

HONDA



Accessoirepacks

	ST RACING PACK *RED*	SP RACING PACK *RED*	SP RACING PACK *BLACK*	COMFORT PACK
	08HME-MKR-RASTZA	08HME-MKR-RASPZA	08HME-MKR-RASPZB	08HME-MKR-COM
Set driekleurige wielstrepen *NH-1*	•	•	•	
Olievuldop	•	•	•	
Frame slider-sets	•	•	•	
Tandwielbeschermer	•	•	•	
Tankpad	•	•	•	
Hoog windscherm (getint)	•	•	•	
Speciale rijderszit (Alcantara)	•	•	•	
Kap voor buddyseat – Rood *R380*	•	•		
Kap voor buddyseat – Zwart *NHB01*			•	
Quick shifter	•			
Achterspatbord in carbon				
Onderafdekking in carbon				
Middenafdekking in carbon				
Voorspatbord in carbon				
Winddeflector in carbon				
Airboxafdekking in carbon				
HRC Mark				
USB-aansluiting met bevestiging				•
USB-aansluiting				•
Tanktas				•
Tas voor buddyseat				•
Hoes voor binnengebruik				
Hoes voor buitengebruik				
Hoog windscherm (helder)				



Design



OLIEVULDOP

08F72-MKZ-J30

De olievuldop, vakkundig gemaakt van hoogwaardig aluminium, garandeert een superieure kwaliteit en precisie. Hij heeft een felrode geanodiseerde afwerking die een opvallend visueel element toevoegt, terwijl het lasergeëtste HRC-logo aan beide zijden van de handgreep zijn esthetiek verbetert. Het binnengedeelte van de dop is uitgehold om de sterkte te verhogen en het gewicht te minimaliseren. Bovendien is de dop voorzien van een draadslot, typisch voor de fabrieksracers van HRC, waardoor hij geschikt is voor circuitritten. Met zijn oppervlaktebehandeling van rode anodisering combineert de olievuldop stijl, functionaliteit en een vleugje race-erfgoed.



KAP VOOR BUDDYSEAT

08F75-MKR-D10ZA / 08F75-MKR-D10ZB

Geef uw motorfiets de look van een racemachine met deze stijlvolle kap voor de buddyseat, die ook het gewicht met 120 gram verlaagt. Deze kap, die de buddyseat eenvoudig vervangt, is niet te gebruiken in combinatie met de tas voor de buddyseat. Biedt ruimte voor de installatie van een gps-logger (gps-werking niet gegarandeerd).

Leverbaar in de volgende kleuren:

- 08F75-MKR-D10ZA - ROOD *R380*
- 08F75-MKR-D10ZB - ZWART *NHB01*



SET DRIEKLEURIGE WIELSTREPEN

08F70-MKZ-J30ZA

De set wiel-stripping is niet alleen voorzien van het iconische Honda Racing-logo, maar verbetert ook de algemene race-uitstraling van het onderstel van de motor. Met een enkele eenheid kunnen deze strepen gemakkelijk op de motor worden aangebracht, waardoor ze een handig en veelzijdig accessoire zijn. De set wiel-stripping is perfect voor liefhebbers die de racelook van hun motor willen versterken en voegt een vleugje stijl en sportiviteit toe aan het globale design van de motor.



Prestaties & onderhoud



QUICK SHIFTER

08U73-MKR-D10

De quick shifter geeft bedieningen van het schakelpedaal door aan de stuur-eenheid die de injectiedosis, het gaspeil en de ontstekingstiming regelt. De ECU onderbreekt op zijn beurt de belasting op de transmissie en maakt het mogelijk om op en terug te schakelen zonder de koppeling te bedienen. De quick shifter garandeert vloeiende en onmiddellijke schakelovergangen en draagt zo bij tot een stressvrije rijervaring tijdens sportieve en lange ritten. Enkel voor de Fireblade RR-R.



HOES VOOR BINNENGEBRUIK

08M72-MKR-D10

Met haar specifieke snit past deze soepele en rekbare zwarte koetswerkhoes perfect over de Fireblade RR-R om hem tegen vuil te beschermen. Uitsluitend voor binnengebruik (niet waterdicht). CBR-logo op de hoes en de opbergtas. (Product kan afwijken van de weergegeven afbeeldingen).



Bescherming

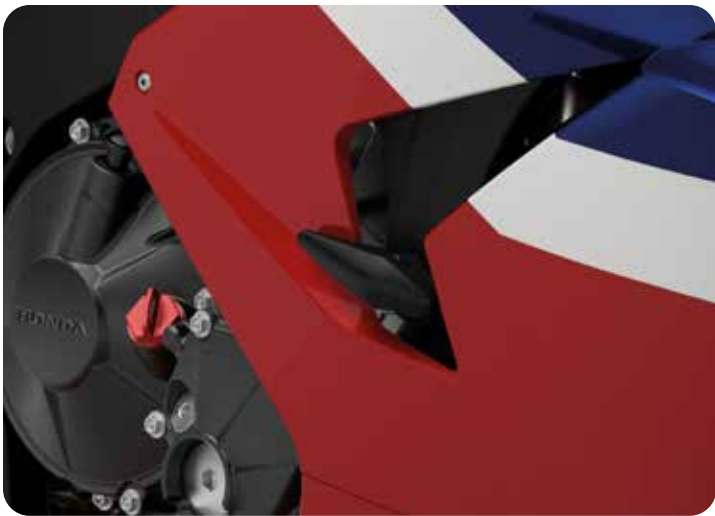

FRAME SLIDER-SETS

08P71-MKR-D10

Deze frame sliders, ontwikkeld op basis van feedback over de fabrieksracer RC213V, kunnen op de ophangbouten van de motor worden gemonteerd. Deze set van linker- en rechterframebeschermers is uitgevoerd in het zwart en kan niet alle motoronderdelen beschermen als de motorfiets omvalt.



TANDWIELBESCHERMER

08P77-MKR-D10

Deze extra sterke afdekking voorkomt dat voorwerpen vast komen te zitten in het tandwiel zonder daarbij de bewegingen van de swingarm te hinderen. De tandwielbeschermer is ontworpen om aan de circuitvoorschriften te voldoen en versterkt bovendien de race-uitstraling van de Fireblade RR-R.



TANKPAD

08P82-MKR-D10

Deze tankpad is gevormd om de rondingen van de Fireblade RR-R-tank perfect te volgen en beschermt de lak tegen krassen. De tankpad is flexibel en sportief met zijn carbonpatroon en is getooid met het CBR-logo en verkrijgbaar in het zwart.

Bagage



TAS VOOR BUDDYSEAT

08L72-MKR-D10

Deze tas voor de buddyseat heeft een moduleerbare inhoud van 15 tot 22 liter. Ze bevat handige vakken met ritssluiting aan elke kant en een handgreep. De waterdichte binnenvoering en regenhoes beschermen uw persoonlijke spullen bij slecht weer. De basis met bevestigingspunten vervangt de buddyseat en houdt de tas zonder riemen of gereedschap op haar plaats, terwijl ze toch eenvoudig te verwijderen blijft. Laadvermogen: 4 kg.



TANKTAS

08L71-MKR-D10

Deze tanktas kan snel worden bevestigd of verwijderd en blijft stevig vastzitten met de bevestigingen aan de voorkant. Het Honda Genuine-design sluit perfect aan op de vorm van de tank en biedt een inhoud van 7 liter zonder het weggedrag van de Fireblade RR-R aan te tasten. Transparant vak bovenaan met een sleuf om indien nodig een kabel door te halen. De zakken met rits aan weerszijden, de handgreep en de regenhoes maken deze tanktas tot de ideale bagagehouder voor uw Fireblade RR-R. Laadvermogen: 2 kg.



Comfort



HOOG WINDSCHEM

08R70-MKR-D10ZA / 08R71-MKR-D10ZA

Het hoge windscherm, ontwikkeld op basis van windtunnel- en wegtests, combineert een betere bescherming tegen wind met een verbeterde motorcontrole. In vergelijking met de standaardversie komt de bovenkant van het windscherm 8 mm hoger en 40 mm verder naar voren. Als origineel Honda-accessoire is het scherm bovendien volledig WVTA-gecertificeerd. Twee versies verkrijgbaar:

- 08R70-MKR-D10ZA: Getint
- 08R71-MKR-D10ZA: Transparant



SPECIALE RIJDERSZADEL (ALCANTARA)

08R72-MKR-D10

Deze speciale rijderszadel is gemaakt van luxueus Alcantara, dat uitzonderlijk zacht aanvoelt en een uitgesproken ademende werking biedt om het rijcomfort te verhogen. Deze zitting, met haar waterafstotende afwerking, mooie matte textuur en CBR-logo, versterkt het hoogwaardige gevoel van de Fireblade RR-R. Enkel verkrijgbaar in zwart/grijs met rode stiknaden.



USB-AANSLUITING

08E72-MKR-D10

Dankzij de handige type-C-aansluiting waarop stekkers in elke richting kunnen worden aangesloten, bepaalt deze aansluiting automatisch de optimale laadspanning voor de toestellen in kwestie. Ze wordt geleverd met een dop die voorkomt dat vuil of water binnendringt wanneer ze niet wordt gebruikt. Installatie onder de buddyseat. Bevestiging 08E70-MKR-DH0 wordt apart verkocht.

CBR
600RR



ACCESSOIRES CBR600RR



De CBR600RR in actie.

Superieure Supersport

Viercilinders-in-lijn zijn de toproofdieren in de sportmotorwereld. Dit is het soort motor waar onze World Superbike- en Supersport-rijders mee racen. En als u ooit op een motor hebt gereden zoals onze CBR600RR, is het gemakkelijk te begrijpen waarom. De motoren zijn superresponsief en hoogtoerig. Het rijgedrag is messcherp. En onze CBR600RR combineert dat allemaal met het lichte gewicht van een 600cc-machine – en een licht gewicht is de sleutel tot allerlei prestatievoordelen. Ze vormen tegenwoordig een zeldzaam ras: viercilinders zoals de CBR600RR zijn een genot voor trackday-gebruik, en uitstekend op bochtige weggetjes.



CBR
600RR



Accessoirepacks

	RACING PACK *RED*	RACING PACK *BLACK*	COMFORT PACK
	08HME-MKZ-RAZA	08HME-MKZ-RAZB	08HME-MKZ-COM
Set driekleurige wielstrepen *NH-1*	•	•	
Olievuldop	•	•	
Tankpad	•	•	
Kap voor buddyseat Rood	•		
Kap voor buddyseat Zwart		•	
USB (Type-C) ATT			•
USB-aansluiting			•
Bevestiging voor zadeltas			•
Tas voor buddyseat			•
Beschermfolie			•
Bevestiging handgreepverwarming			•
Handgreepverwarming			•
	 		

Design



KAP VOOR BUDDYSEAT

08F70-MJC-N30ZA / 08F72-MJC-N40ZA

Dankzij deze stijlvolle kap voor de buddyseat kan de buddyseat gemakkelijk worden vervangen, wat een sterke gelijkenis creëert met de racemachine en het gewicht verlaagt. Ze kan niet worden gebruikt in combinatie met de zadeltas.

Leverbaar in de volgende kleuren:

- 08F70-MJC-N30ZA - Rood *R380*
- 08F72-MJC-N40ZA - Zwart *NHA86M*



OLIEVULDOP

08F72-MKZ-J30

De olievuldop, vakkundig gemaakt van hoogwaardig aluminium, garandeert een superieure kwaliteit en precisie. Hij heeft een felrode geanodiseerde afwerking die een opvallend visueel element toevoegt, terwijl het lasergeëtste HRC-logo aan beide zijden van de handgreep zijn esthetiek verbetert. Het binnengedeelte van de dop is uitgehold om de sterkte te verhogen en het gewicht te minimaliseren. Bovendien is de dop voorzien van een draadslot, typisch voor de fabrieksracers van HRC, waardoor hij geschikt is voor circuitritten. Met zijn oppervlaktebehandeling van rode anodisering combineert de olievuldop stijl, functionaliteit en een vleugje race-erfgoed.



SET DRIEKLORIGE WIELSTREPEN

08F70-MKZ-J30ZA

De set wiel-stripping is niet alleen voorzien van het iconische Honda Racing-logo, maar verbetert ook de algemene race-uitstraling van het onderstel van de motor. Met een enkele eenheid kunnen deze strepen gemakkelijk op de motor worden aangebracht, waardoor ze een handig en veelzijdig accessoire zijn. De set wiel-stripping is perfect voor liefhebbers die de racelook van hun motor willen versterken en voegt een vleugje stijl en sportiviteit toe aan het globale design van de motor.



Bagage



TAS VOOR BUDDYSEAT

08ESY-MKZ-RRSEAT

Functionele achtertass, specifiek aangepast aan de spitse vorm van de buddyseat. Inhoud van 15 l die kan worden uitgebreid tot 22 l. Eenvoudig te bevestigen en perfect stabiel wanneer gemonteerd met de specifieke meegeleverde bevestiging.

Afmetingen in mm (B x L x H): 355 X 365 X 243

Deze kit omvat:

- Bevestiging voor tas voor buddyseat
- Tas voor buddyseat



Bescherming & comfort



TANKPAD

08P82-MKR-D10

Deze rubberen pad werd exclusief ontworpen om op de vorm van de tank te passen en beschermt de tank tegen krassen.



HANDGRIEPVERWARMING

08ESY-MKZ-HG

De Easy set handgriepverwarming is een praktische en essentiële set accessoires die verwarmde handgrepen biedt, zodat rijders een comfortabele en stevige grip kunnen behouden, zelfs in koude weersomstandigheden.

De set bevat:

- Bevestiging voor handgriepverwarming
- Handgriepverwarming

USB-AANSLUITING

08ESY-MKZ-USB

De Easy USB-set is een compacte en handige set accessoires die ontworpen zijn om de motor uit te rusten met USB-connectiviteit. Zo kunnen rijders onderweg verbonden blijven en apparaten opladen, terwijl die onder de zitting opgeborgen zijn.

De kit omvat:

- USB-bevestiging (TYPE-C) (08E70-MKZ-U00)
- USB (TYPE-C) (08E72-MKR-D10)

BESCHERMFOLIE

08P70-MKZ-J30

De beschermfolie is een dunne, transparante en duurzame laag die op het koetswerk wordt aangebracht om schade aan de stroomlijnkappen te voorkomen wanneer de tas voor de buddyseat is gemonteerd. De belangrijkste functie bestaat erin de stroomlijnkappen te beschermen tegen krassen en lichte slijtplekken, het onberispelijke uiterlijk te behouden en de levensduur van de motor te verbeteren.

CBR 650R



ACCESSOIRES

CBR650R



De CBR650R in actie.

Wat betekent HSTC?

Sinds de ST1100, ook bekend als het 'Pan European'-model, in 1992 werd gelanceerd, rust Honda steeds meer van zijn motorfietsen uit met het zogeheten Honda Selectable Torque Control-systeem (HSTC). Dat controleert voortdurend de snelheid van de voor- en achterwielen via snelheidssensoren die in het antiblokkeerremstelsel (ABS) zijn geïntegreerd. Wanneer het achterwiel aanzienlijk sneller begint te draaien dan het voorwiel, vermindert het systeem de brandstof toevoer naar de motor en beperkt het de slip van het achterwiel. In 2019 paste HONDA deze technologie voor het eerst toe op de CBR650R, zijn nieuwe SuperSport-motorfiets met middenmotor. De rijder kan het systeem op verzoek uitschakelen.



CBR
650R



Accessoirepacks

	CBR E-CLUTCH RACING *RED* PACK	CBR E-CLUTCH RACING *BLACK* PACK	CBR RACING *RED* PACK	CBR RACING *BLACK* PACK	CBR COMFORT PACK
	08HME-MKY-RACZAE	08HME-MKY-RACZBE	08HME-MKY-RACZA	08HME-MKY-RACZB	08HME-MKY-CBRCOM
Kap voor buddyseat Rood	•		•		
Sticker voor zijkant van tank	•	•	•	•	
Oliepeilmeter	•	•	•	•	
Tankpad	•	•	•	•	
Hoog windscherm (getint)	•	•	•	•	
Quick shifter			•	•	
Kap voor buddyseat Zwart		•		•	
Bevestiging voor zadeltas					•
Tanktas					•
Bevestiging voor tanktas					•
Tas voor buddyseat					•
Handgreepverwarming					•
Bevestiging handgreepverwarming					•
	 				

Bescherming



TANKPAD

08P82-MKR-D10

Deze rubberen pad werd exclusief ontworpen om op de vorm van de tank te passen en beschermt de tank tegen krassen.



STICKER VOOR ZIJKANT VAN TANK

08F72-MKY-E00ZA

Deze transparante stickers voor de zijkant van de tank, voorzien van het CBR-logo, bieden bescherming tegen krassen en slijtplekken op de brandstoftank, terwijl het flexibele materiaal ervoor zorgt dat ze gemakkelijk op het tankoppervlak kunnen worden aangebracht.



Prestaties & des



QUICK SHIFTER-SET

08U72-MKN-D50

Door de intensiteit van de schakelinput te meten, stelt de quick shifter de rijder in staat om te schakelen zonder dat hij de koppelingshendel moet bedienen of de gastoevoer moet sluiten. Het systeem helpt bij het opschakelen om de rijervaring te maximaliseren. Niet compatibel met versies met E-Clutch.



OLIEPEILMETER

08F81-MKY-E20

De oliepeilmeter is gemaakt van hoogwaardig, nauwkeurig gesneden aluminium. De vuldop is geanodiseerd in felrood en beide zijden van de handgreep zijn lasergeëtst met het Honda-logo. Hij is voorzien van een gat om hem te bekabelen voor rijders die op het circuit willen rijden.



sign



KAP VOOR BUDDYSEAT



08F71-MKY-E20ZA / 08F71-MKY-E20ZB

Verhoog de race-uitstraling van uw motorfiets met deze kap voor de buddyseat, compleet met een comfortpad. Overweeg voor een echt exclusieve uitstraling de optionele aluminium plaat voor de buddyseat 08F76-MKN-D50 (afzonderlijk verkrijgbaar). Vervangt de buddyseat.

Leverbaar in de volgende kleuren:

- 08F71-MKY-E20ZA Grand Prix Red *R-380*
- 08F71-MKY-E20ZB Mat Gunpowder Black Metallic *NH-436*



SET WIELSTICKERS



08F84-MFJ-8*0A

Set wiel-stripping met drie strepen per wielzijde en inclusief Honda Racing-stickers.

Verkrijgbaar in vijf kleuren:

- 08F84-MFJ-810A - Pearl Sunbeam White
- 08F84-MFJ-820A - Italian Red
- 08F84-MFJ-830A - Candy Tahitian Blue
- 08F84-MFJ-840A - Dragon Green Metallic
- 08F84-MFJ-850A - Digital Silver Metallic



Bagage



TANKTAS

08ESY-MKJ-TKB18

Een eenvoudige en functionele tanktas op maat van de tank. Dankzij de specifieke, stabiele bevestiging gaat de tanktas niet ten koste van het rijgedrag van deze machine. Een transparant vak bovenaan de tas maakt het mogelijk om smartphones eenvoudig op te bergen.

- Inhoud van de tas: 3 l
- Regenhoes inbegrepen.
- Afmetingen (B x L x H): 178 x 285 x 130



TAS VOOR BUDDYSEAT

08ESY-MKJ-STB18

Een eenvoudige en functionele tas, specifiek aangepast aan de spitse vorm van de buddyseat. Eenvoudige en stabiele montage dankzij de specifieke meegeleverde bevestigingskit. Met de volgende specificaties:

- Inhoud van 15 l die kan worden uitgebreid tot 22 l
- Inclusief regenhoes
- Afmetingen in mm (B x L x H): 355 x 365 x 243

Comfort



HOOG WINDSCHEM

08R70-MKN-D10 / 08R71-MKN-D10

Vervangingsschermen die extra windbescherming bieden zonder de zichtbaarheid in het gedrang te brengen. Keuze uit twee modellen:

- 08R70-MKN-D10 transparant
- 08R71-MKN-D10 getint



HANDGREEPVERWARMING

08ESY-MKY-HG

Uiterst fijne, verwarmbare handgrepen met 360°-verwarming rond de handgrepen. Het niveau van de temperatuurregeling wordt weergegeven op het tft-scherm en wordt bediend via de knop op de handgreep. Regelaar met vijf verwarmingsniveaus, geïntegreerde schakeling om te voorkomen dat de batterij leegloopt en intelligente warmteverspreiding gericht op de delen van handen die het gevoeligst zijn voor koude. Bevestiging en warmtebestendige lijm inbegrepen.



CBR
SPORT



ACCESSOIRES

CBR500R



De CBR500R Cup.

Betrouwbaarheid hoeft niet saai te zijn.



Een CB500 met meer dan 300.000 km op de teller is beslist geen zeldzaamheid, en toch is de jarenlange favoriet van koeriers en rij scholen veel meer dan een werkpaard. Nadat de CB500 Cup in 1996 in Frankrijk was gelanceerd, verspreidde hij zich snel over de rest van Europa. Sinds 2014 is het op een CBR500R dat jonge talenten met een beperkt budget naam en faam proberen te maken. Sebastien Charpentier of James Toseland, om maar enkele namen te noemen, zetten er hun eerste stappen in de racerij.



CBR
500R



Accessoirepacks

	RACING PACK *RED*	RACING PACK *BLACK*	CBR COMFORT PACK
	08HME-MLR-RAZA	08HME-MLR-RAZB	08HME-MLR-COMR
Kap voor buddyseat Rood	•		
17" wiel-striping	•	•	
Tankpad	•	•	
Hoog windscherm (getint)	•	•	
Kap voor buddyseat Zwart		•	
Accessoireaansluiting			•
Tanktas			•
Bevestiging voor tanktas			•
Handgreepverwarming			•
Bevestiging handgreepverwarming			•
			

Bescherming



TANKPAD (CBR-LOGO)

08P71-MKF-DKO

Een opvallende, pijlvormige grijze tankpad met het CBR-logo om de lak van uw tank te beschermen tegen krassen en slijtplekken.



TANKPAD (HONDA WING-LOGO)

08P61-KYJ-800

Een driedelige sticker die de lak van de tank helpt te beschermen tegen krassen, met een stijlvol koolstofvezeldesign getooid met het Honda Wing-logo.





Design



KAP VOOR BUDDYSEAT

08F76-MJW-J00ZC / 08F76-MJW-J00ZR

Deze kap voor de buddyseat is op maat gemaakt en op de kleur afgestemd. Ze vervangt de standaard buddyseat van de motorfiets en creëert zo een gestroomlijnde en sportieve look.

Leverbaar in de volgende kleuren:

- 08F76-MJW-J00ZC Mat Gunpowder Black Metallic *NH436M*
- 08F76-MJW-J00ZR Grand Prix Red *R380*
- 08F76-MJW-J00ZF Graphite Black *NHB01*



SET WIEL-STRIPING 17"

08F72-MKP-J40Z*

Personaliseer uw motor moeiteloos met deze gebruiksvriendelijke set wiel-striping (één set per wiel).

U kunt kiezen uit vijf opvallende kleuren:

- 08F72-MKP-J40ZD Lemon Ice Yellow
- 08F72-MKP-J40ZE Indi Grey Metallic
- 08F72-MKP-J40ZG Pearl Metalloid White
- 08F72-MKP-J40ZH Mat Crypton Silver Metallic
- 08F72-MKP-J40ZJ Seal Silver Metallic

Comfort



12V-AANSLUITING

08U70-MJW-J00

Deze handige 12V-aansluiting maakt het mogelijk om elektrische apparatuur op te laden (levert 2 A).



HOOG WINDSCHEM (GETINT)

08R70-MKP-D00ZA

Een getint windscherm dat een superieure windbescherming biedt in vergelijking met de standaardoptie en dat het comfort voor de rijder verhoogt.



HANDGREEPVERWARMING

08T72-MLR-D00

De handgriepverwarming is een slank stuuraccessoire dat de handen van de rijder bij koud weer efficiënt opwarmt in 360°. Ze is voorzien van instelbare warmteniveaus, een slimme warmteverdeling en is naadloos in het design van de motorfiets geïntegreerd. Bevestiging afzonderlijk verkocht.

Bagage



TAS VOOR BUDDYSEAT MET BEVESTIGING

08ESY-MKP-RRSEAT

Functionele tas voor bevestiging op de buddyseat, met regenhoes en een inhoud van 15 liter, die kan worden uitgebreid tot 22 liter. Eenvoudig te bevestigen en perfect stabiel dankzij de specifieke bevestigingskit (inbegrepen).



TANKTAS

08L71-MKJ-D00

Praktische tanktas met een inhoud van 3 l en een transparant vak bovenaan om smartphones eenvoudig op te bergen. Deze gemakkelijk te monteren tanktas verstoort het rijgedrag van de motorfiets niet. Regenhoes inbegrepen. Afmetingen in mm (B x L x H): 178 x 285 x 130. Tanktasbevestiging afzonderlijk verkocht.



TOPKOFFER VAN 35 LITER

08ESY-MKP-TB19

Set bestaande uit een topkoffer van 35 liter en alle componenten die nodig zijn om deze op de motorfiets te installeren (achterdrager en basis). Het eensleutelsysteem in de set maakt het mogelijk om de topkoffer te openen en te sluiten met de contactsleutel van de motorfiets. Binnentas 08L09-MGS-D30 eveneens inbegrepen.

The Power of Dreams







De specificaties in deze brochure hebben geen betrekking op een specifiek product dat wordt geleverd of te koop wordt aangeboden. De constructeurs behouden zich het recht voor om hun specificaties (inclusief kleuren) met of zonder voorafgaand bericht te wijzigen wanneer dat volgens hen opportuun is. Dat geldt zowel voor ingrijpende als kleine wijzigingen. Toch wordt alles in het werk gesteld om de juistheid van de gegevens in deze brochure te verzekeren. Raadpleeg uw dealer voor meer informatie over de specificaties van een product in kwestie. Deze publicatie mag in geen geval worden beschouwd als een aanbod van de constructeur aan een persoon. Elke verkoop wordt door de betrokken verdeler of dealer gerealiseerd conform en met de voordelen van de standaard verkoop- en garantievoorwaarden van de verdeler of dealer, waarvan u op aanvraag een kopie ontvangt. Hoewel alles in het werk werd gesteld om de juistheid van de specificaties te waarborgen, worden de brochures verscheidene maanden voor de start van de distributie voorbereid en gedrukt, waardoor ze niet altijd de jongste wijzigingen bevatten. In enkele geïsoleerde gevallen kan het ook gebeuren dat een bepaalde voorziening niet is opgenomen in de brochure. We bevelen klanten dan ook aan om specifieke details steeds te bespreken met de leverende dealer, zeker wanneer hun modelkeuze afhangt van een van de geadverteerde voorzieningen. Neem contact op met uw plaatselijke dealer voor informatie en specificaties. Houd er rekening mee dat de verstrekte verbruikscijfers door Honda werden verkregen in de gestandaardiseerde testomstandigheden voorgeschreven door WMTC. Deze tests worden uitgevoerd op rollen, met slechts één rijder en met een standaardversie van het voertuig zonder bijkomende optionele uitrusting. Het werkelijke brandstofverbruik kan afwijken van de testwaarden, naargelang uw manier van rijden, de staat van onderhoud van uw voertuig, het weer, de wegomstandigheden, de bandenspanning, de installatie van accessoires, het gewicht van bagage, rijder en passagier, en diverse andere factoren. U aanvaardt dat u bij een aankoop of transactie, al dan niet tegen betaling, volledig op basis van uw eigen vaardigheden en oordeel handelt en niet op basis van dat van anderen.

RIDE WITH STYLE Lees de gebruikershandleiding grondig door. Leer uw machine en haar capaciteiten kennen. Concentratie helpt u te anticiperen. Let op de bewegingen van andere weggebruikers. Rem ruim op tijd. Draag altijd een helm en kwaliteitsuitrusting, rijd fit en **NOOIT** na het drinken van alcohol. Een goede rijtechniek en hoffelijkheid onderscheiden ervaren, stijlvolle rijders. Honda onderschrijft de wet dat alle helmvizieren moeten voldoen aan de BS 4110-norm. Vizieren die minder dan 50% van het zichtbare licht overbrengen, mogen wettelijk niet worden gebruikt op de openbare weg.

BELANGRIJKE MEDEDELING OVER

Lees dit zorgvuldig door voordat u het voertuig in gebruik neemt. De fabrikant en verdeler van een voertuig aanvaardt geen aansprakelijkheid voor prestaties en kwaliteit zoals bevestigd door de dealer. De custom onderdelen moeten worden geïnstalleerd volgens de regelgeving.

Het is de verantwoordelijkheid van de gebruiker om te zorgen dat de custom onderdelen correct worden geïnstalleerd van het voertuig, de veiligheid van de gebruiker en de passagiers.

Lees de instructies in de handleiding voor het bevestigen/monteren zoals voorgeschreven. Het is niet toegestaan te rijden, alsook regelmatige onderhoudscontroles uitvoeren.

Als u vragen hebt over de bevestiging van de custom onderdelen hebt gelezen, raadpleeg dan uw dealer.

Als u tijdens de rit afwijkingen merkt, raadpleeg dan uw dealer.

Als er geen sprake is van naleving van de wettelijke rechten van dergelijke custom onderdelen, aanvaardt de fabrikant geen wettelijke rechten.

- De prijzen zijn voorgesteld op basis van de verkoopprijzen worden in elke regio anderszins.
- De prijs van het voertuig, de custom onderdelen, enz. zijn niet inbegrepen in de rekening gebracht.

Honda Motor Europe
Cain Road, Bracknell, Berks
voeg hier de locatie toe



Gooi me alsjeblieft niet in de vuilnisbak. Geef me door aan een vriend of recycle me.

Honda Motor Europe
enkel duurzaam
fabrikanten in

 **EEN DEALER ZOEKEN**

 **RESERVEER EEN PROEFRIJD**



VER CUSTOM ONDERDELEN

Wat u custom onderdelen koopt.

Elk custom onderdeel garanderen en waarborgen de werking, beschreven in de uitleg over het custom onderdeel.

Correct worden bevestigd of gemonteerd conform de wet- en

advies van de eigenaar/gebruiker van het voertuig om ervoor te zorgen dat het correct zijn bevestigd of gemonteerd om het veilige gebruik van de gebruiker en anderen te verzekeren.

De instructie/leiding/folder zorgvuldig door alvorens het onderdeel te worden gemonteerd. Voer een inspectie uit voordat u met het voertuig rijdt. Voer onderhoudscontroles.

Voor de bevestiging/montage, neem dan contact op met de dealer waar u het onderdeel hebt gekocht.

Als u problemen ondervindt, stop dan onmiddellijk en regel een inspectie bij

de dealer. Het gebruik van het voertuig op onveilige wijze of nalatigheid of plichtsverzuim van onze kant, is het gebruik van het voertuig op eigen risico. Deze clausule heeft geen invloed op uw

De retailprijzen en dienen louter ter referentie. De werkelijke prijzen worden vastgesteld op basis van de lokale concessie bepaald.

De prijzen van de optionele accessoires en het servicetarief voor het monteren van de optionele accessoires zijn niet inbegrepen in de vermelde prijzen. Die worden afzonderlijk in

- De specificaties, prijs enz. van custom onderdelen kunnen zonder voorafgaande kennisgeving worden gewijzigd. Custom onderdelen kunnen enige levertijd vragen en kunnen zonder voorafgaande kennisgeving uit de handel worden gehaald.
- Lees de instructies zorgvuldig door. Custom onderdelen moeten correct worden bevestigd/gemonteerd volgens de instructies voor de betreffende voertuigen en onderdelen. Ze mogen niet worden gemonteerd op plaatsen waar dat niet wordt voorgeschreven.
- Om de custom onderdelen te bevestigen/monteren, kan een speciale voorbereiding (bv. bekabeling) nodig zijn. Neem contact op met de dealer als u vragen hebt.
- We kunnen niet garanderen dat het mogelijk is om een combinatie van verschillende custom onderdelen te bevestigen/monteren. Dergelijke bevestigingen of montages zijn niet altijd mogelijk of vereisen soms een doorgedreven voorbereiding.
- Custom onderdelen zijn geen originele Honda-onderdelen, dus hoewel sommige custom onderdelen vergelijkbaar zijn met originele Honda-onderdelen, kunnen de duurzaamheid, functionaliteit, kwaliteit enz. verschillen.
- Door de custom onderdelen te bevestigen, bestaat het risico dat de motorkenmerken of rijeigenschappen worden aangetast.
- Voor bepaalde custom onderdelen kan het nodig zijn om ze te bevestigen/monteren in een gecertificeerde fabriek of werkplaats. In dat geval raden we sterk aan om ze te bevestigen/monteren in een gecertificeerde fabriek of werkplaats. Gelieve contact op te nemen met uw dealer voor gegevens over een gecertificeerde fabriek of werkplaats.
- De vermelde montagetijd dient louter ter referentie. Neem contact op met de dealer voor details over de montagetijd.
- De kleur van de custom onderdelen op de foto's komt mogelijk niet exact overeen met de werkelijke kleur van de custom onderdelen.

Motorfietsen

hire, RG12 1HL Engeland

kale URL in

Europe gebruikt
am papier van
n de EU.



BLUE SKIES FOR
OUR CHILDREN

DEFRIT



BOUW UW EIGEN MOTORFIETS